

**AEG**  
POWERTOOLS



**2017/18**  
**CD CENTER**

AKSESUAR KATALOĐU - FİYAT LİSTESİ

**Milwaukee**

Nothing but **HEAVY DUTY**.™



**SHOCKWAVE**  
IMPACT DUTY

**THUNDERWEB**

**M4**

**SPEEDCROSS**

**SAWZALL**

# İçindekiler

## SDS-Plus Uçlar

4 - 14



## Keski & Murçlar

21 - 26



## Ahşap Matkap Uçları

28 - 38

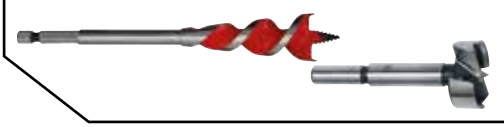

## Manyetik Matkap Uçları

52 - 53



## Matkap Aksesuarları

63 - 64



## Mandrenler

77 - 79



## Daire Testereler

88 - 95

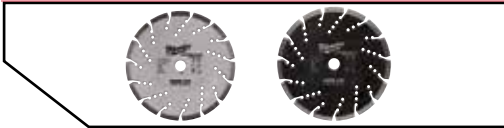

## Zımparalar & Polisaj Aksesuarları

100 - 105



## Ahşap & Metal Kesmeler

126 - 127



## Redrack Setler

137 - 141



## Alfra Aksesuarlar

153 - 160



## SDS-Max Uçlar

15 - 20

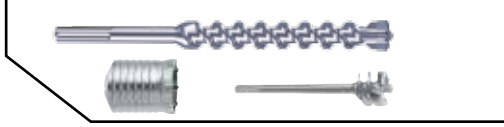

## Beton Matkap Uçları

27 - 29



## Metal Matkap Uçları

39 - 51



## Bi-Metal Testereler

55 - 62



## Bits Uçlar & Vidalama Aksesuarları

65 - 76



## Karot Uçları & Aksesuarlar

80 - 87



## Taşlama Taşları & Aksesuarları

96 - 99



## Kılıç Testereler & Dekupajlar

106 - 125

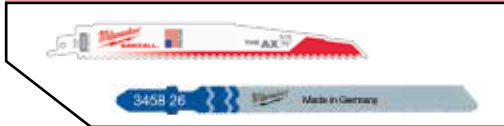

## Diğer Aksesuarlar

128 - 136



## AEG Aksesuarlar

142 - 152



Bu listede yer alan fiyatlar bundan önce yayınlanmış olan listede fiyatlarını geçersiz kılar.

Fiyatlara K.D.V. dahil değildir.

Tipografik hatalardan firmamız sorumlu değildir.

Listemizdeki ürünlere ait teknik veri ve fiyatları haber vermeksizin değiştirme hakkımız saklıdır.



# %50 DAHA UZUN ÖMÜRLÜ & ÇALIŞMA



4 adet 90° birbirine simetri karbür kesme kenarları sayesinde optimum çalışma ve birbirine oranla eşit işlevsellik sağlar. Delim esnasında inşaat demirine isabet eden uç engel tanımadan delme işlemlerine devam eder.



Sağlam bir gövdeden oluşan iskelet ve bunun üzerine eklenmiş 4 adet uzun ömürlü kalın elmas



En uç kısımdaki elmas sayesinde kolay ve rahat merkezleme imkanı

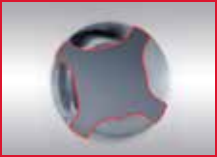

Spiral kanallarla desteklenmiş 4 adet simetrik elmas sayesinde düşük vibrasyon minimum aşınma



Kırılmayı önleyen ve ekstra dayanıklılık sağlayan kalın gövde



PGM (Prüfgemeinschaft Mauerbohrer e.v) işareti milimetrik delim ve hassasiyet garantisi verir.

Ruhsat gerektiren dübel bağlantıları için delme işlemleri PGM kontrollü matkap uçları ile yapılmalıdır.





## SDS-plus MX4 4 Elmas Matkap Ucu

- % 50 Daha uzun ömür
  - Tek parça sağlam elmas uzun ömür ve kolay merkezleme sağlar.
  - 4 adet birbirine simetri 90° elmas kenarlar sayesinde milimetrik delimler yapmanızı sağlar.
  - Donatılı beton delimlerinde düşük vibrasyon sağlar ve kırılmayı önler.
  - Beton, betonarme, doğal taş, donatılı betonlar içindir.
  - Sık oluklar sayesinde tozu daha hızlı dışarı atar bu sayede ucun ömrü artar.
- Made in Germany.

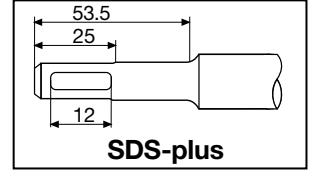

Ø (mm)	A (mm)	B (mm)	Ön Delim	Paket Adedi	Ürün Kodu	Liste Fiyatı
5	115	50		1	4932352007	4,65 €
5	165	100		1	4932352008	4,98 €
5	265	200		1	4932430724	7,99 €
5.5	115	50		1	4932352009	4,68 €
5.5	165	100		1	4932352010	5,00 €
6	115	50		1	4932352011	4,70 €
6	165	100		1	4932352012	5,05 €
6	215	150		1	4932352013	6,58 €
6	265	200		1	4932352014	8,10 €
6	315	250		1	4932352015	11,25 €
6.5	165	100		1	4932430146	6,65 €
6.5	215	150		1	4932352016	8,98 €
6.5	265	200		1	4932352017	11,53 €
6.5	315	250		1	4932352018	13,45 €
7	115	50		1	4932352019	6,33 €
7	165	100		1	4932352020	6,68 €
8	115	50		1	4932352021	5,50 €
8	165	100		1	4932352022	5,80 €
8	215	150		1	4932352023	6,63 €
8	265	200		1	4932352024	8,10 €
8	315	250		1	4932352712	11,05 €
8	455	400	▲	1	4932352713	18,18 €
9	160	100		1	4932352944	6,38 €
9	260	200		1	4932430409	8,43 €
10	110	50		1	4932352025	5,88 €
10	160	100		1	4932352026	6,40 €
10	210	150		1	4932352027	7,33 €
10	260	200		1	4932352028	8,55 €
10	310	250		1	4932352029	11,53 €
10	450	400	▲	1	4932352030	18,70 €
10	600	540	▲	1	4932352945	22,43 €
10	1000	940	▲	1	4932352946	59,85 €
12	160	100		1	4932352031	7,15 €
12	210	150		1	4932352032	8,68 €
12	260	200		1	4932352033	9,88 €
12	310	250		1	4932352034	13,53 €
12	450	400	▲	1	4932352035	20,33 €
12	600	540	▲	1	4932352947	28,45 €
12	1000	940	▲	1	4932352948	63,50 €
14	160	100		1	4932352036	10,05 €
14	210	150		1	4932352037	13,48 €
14	260	200		1	4932352949	15,85 €
14	310	250		1	4932352038	16,73 €
14	450	400	▲	1	4932352039	20,98 €
14	600	540	▲	1	4932352950	31,28 €
14	1000	940	▲	1	4932352951	65,28 €
15	160	100		1	4932430725	15,58 €
15	260	200		1	4932352952	19,35 €
16	160	100		1	4932430726	16,30 €
16	210	150		1	4932352953	18,20 €
16	260	200	▲	1	4932352819	20,35 €
16	310	250		1	4932352954	21,68 €
16	450	400	▲	1	4932352820	26,70 €

▲ Aynı çap kısa matkap ucu ile ön delim (klavuz) yapınız

## SDS-plus MX4 4 Elmas Matkap Ucu



▲ Aynı çap kısa matkap ucu ile ön delim (klavuz) yapınız

Ø (mm)	A (mm)	B (mm)	Ön Delim	Paket Adedi	Ürün Kodu	Liste Fiyatı
16	600	540	▲	1	4932352955	33,53 €
16	1000	940	▲	1	4932352956	74,48 €
18	250	200	▲	1	4932356502	20,08 €
18	450	400	▲	1	4932356503	27,05 €
20	250	200	▲	1	4932356504	22,78 €
20	450	400	▲	1	4932356505	29,90 €
22	250	200	▲	1	4932399332	26,25 €
22	450	400	▲	1	4932356506	35,33 €
24	250	200	▲	1	4932356507	33,80 €
24	450	400	▲	1	4932356508	41,43 €
25	250	200	▲	1	4932399333	37,08 €
25	450	400	▲	1	4932356509	43,68 €
28	250	200	▲	1	4932399334	42,75 €
28	450	400	▲	1	4932356510	49,50 €
30	250	200	▲	1	4932399335	47,63 €
30	450	400	▲	1	4932356511	57,08 €
32	450	400	▲	1	4932399336	62,55 €

## SDS-plus MX4 4 Elmas Matkap Ucu / 10'lu Paket



Ø (mm)	A (mm)	B (mm)	Paket Adedi	Ürün Kodu	Liste Fiyatı
5	115	50	10	4932352040	44,30 €
5.5	165	100	10	4932352041	47,90 €
6	115	50	10	4932352042	44,98 €
6	165	100	10	4932352043	48,23 €
6	215	150	10	4932430234	63,03 €
6.5	215	150	10	4932430235	85,63 €
7	165	100	10	4932352044	64,61 €
8	115	50	10	4932352045	53,05 €
8	165	100	10	4932352046	56,06 €
10	160	100	10	4932352047	61,93 €
10	210	150	10	4932352048	70,85 €
12	160	100	10	4932352049	68,85 €
12	210	150	10	4932352050	84,00 €

## SDS-plus MX4 4 Elmas Matkap Ucu / 50'li Paket



Ø (mm)	A (mm)	B (mm)	Paket Adedi	Ürün Kodu	Liste Fiyatı
6	115	50	50	4932430437	299,51 €
6	165	100	50	4932430438	321,39 €
6	215	150	50	4932430462	315,10 €
6.5	215	150	50	4932430463	426,65 €
8	165	100	50	4932430439	369,19 €
8	215	150	50	4932430440	421,99 €
10	160	100	50	4932430441	408,34 €
10	210	150	50	4932430442	466,92 €
12	210	150	50	4932430443	553,70 €

## SDS-plus MX4 4 Elmas Matkap Ucu Setleri



Açıklama	Tedarik Türü	Paket Adedi	Ürün Kodu	Liste Fiyatı
<b>a</b> SDS-Plus matkap ucu seti (5 parça). Ø 5 / 6 x 115 mm, Ø 6 / 8 x 165 mm 10 x 160 mm.	Plastik Kasa	1	4932352833	28,08 €
<b>a</b> SDS-Plus matkap ucu seti (5 parça). Ø 5.5 x 115 mm, Ø 5.5 / 6 / 7 / 8 x 165 mm.	Plastik Kasa	1	4932352835	28,08 €
<b>b</b> SDS-Plus matkap ucu seti (7 parça). Ø 5 / 6 / 8 x 115 mm, Ø 6 / 8 x 165 mm 10 / 12 x 160 mm.	Plastik Paket	1	4932352051	45,50 €
<b>c</b> Teşhir Seti 6 x 7 parça SDS-plus RX4 set 4932352051.	Plastik Paket	6	4932352153	273,00 €





## HER ZAMANKİNDEN DAHA HIZLI



### Delici Noktalar

- 3 noktalı elmas kesiciler delme esnasında mikro çatlaklar oluşturarak daha hızlı delme işlemi sağlar
- +%25 daha hızlı

### Merkezleme Ucu

- Merkezleme ucu delme işlemine hızlı ve sorunsuz başlamanızı sağlar
- Düz ve sert yüzeylerde ucun savrulmasını önler



### Geliştirilmiş Elmas Yapısı

- İnşaat demirine yandan gelmesi halinde elmas yüzey zarar görmeden delme işlemine devam eder
- İnşaat demirine isabet etmesi halinde ucun sıkışmadan işleme devam etmesini sağlar



### Konik Elmas Tasarım

- Daha az sürtünme sağlayarak daha hızlı delme işlemi sağlar
- Konik elmas yapısı sayesinde akülü matkaplar içinde idealdir



### Güçlendirilmiş Kanallar (flüt)

- Maksimum toz taşıma için genişletilmiş kanal (flüt) dizaynı
- Güçlendirilmiş kanal (flüt) tasarımı gövdenin daha dayanıklı olmasını sağlar
  - Ucu elmasa daha verimli güç aktarımını sağlar
  - Delme esnasında gelen darbelere direnci artırır
  - Daha az kırılma ve daha uzun ömür sağlar

# %25 DAHA HIZLI

## SDS-plus MS 2 Elmas Matkap Ucu



**Maksimum Delme Hızı :** Dinamik elmas yapısı ve dizaynı sayesinde optimum enerji, hızlı delim sağlar.

**Maksimum Dayanıklılık :** Optimize edilmiş tasarımı ve pirinç kaplama ile desteklenen yüksek mukavemetli elmaslar sayesinde donatılı betonlarda emsalsiz kullanım

**Minimum Titreşim:** Benzersiz tasarımı ve enerji transferi sayesinde minimum titreşim sağlar.

Made in Germany.

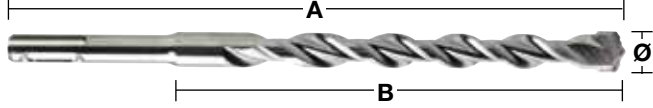
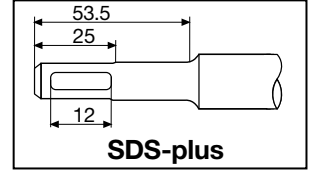

Ø (mm)	A (mm)	B (mm)	Ön Delim	Paket Adedi	Ürün Kodu	Liste Fiyatı
3	110	50		1	4932352892	4,40 €
3.5	110	50		1	4932373908	4,35 €
4	110	50		1	4932339498	2,53 €
4	160	100		1	4932399143	3,03 €
4.8	110	50		1	4932352130	3,40 €
5	110	50		1	4932307067	2,08 €
5	160	100		1	4932399315	2,55 €
5	210	150		1	4932399316	3,63 €
5.5	110	50		1	4932339499	2,30 €
5.5	160	100		1	4932340408	2,48 €
5.5	210	150		1	4932399317	3,56 €
5.5	260	200		1	4932399318	4,98 €
5.5	310	250		1	4932399319	7,78 €
5.5	410	350		1	4932399320	9,38 €
6	110	50		1	4932307068	2,08 €
6	160	100		1	4932307069	2,28 €
6	210	150		1	4932373136	3,63 €
6	260	200		1	4932353819	4,50 €
6	310	250		1	4932399321	7,98 €
6	460	400	▲	1	4932399322	10,18 €
6.5	110	50		1	4932344292	2,53 €
6.5	160	100		1	4932344293	2,83 €
6.5	210	150		1	4932399147	3,88 €
6.5	260	200		1	4932399148	5,40 €
6.5	310	260		1	4932399323	6,33 €
7	110	50		1	4932353820	2,48 €
7	160	100		1	4932340409	2,63 €
7	210	150		1	4932399222	3,93 €
7	250	200		1	4932399324	6,00 €
8	110	50		1	4932307070	2,43 €
8	160	100		1	4932307071	2,60 €
8	210	150		1	4932307072	3,43 €
8	260	200		1	4932353821	4,18 €
8	310	250		1	4932399325	5,75 €
8	400	350		1	4932399326	7,66 €
8	460	400	▲	1	4932367013	8,25 €
8	600	550	▲	1	4932399327	12,80 €
8	1000	950	▲	1	4932399328	26,00 €
9	160	100		1	4932353823	3,15 €
9	210	150		1	4932353822	4,35 €
10	110	50		1	4932340410	2,83 €
10	160	100		1	4932307073	3,00 €
10	210	150		1	4932307074	3,85 €
10	260	200		1	4932344295	4,50 €
10	310	250		1	4932353824	5,98 €
10	450	400	▲	1	4932344296	9,05 €
10	600	550	▲	1	4932367014	13,28 €
10	1000	950	▲	1	4932367015	31,73 €

▲ Aynı çap kısa matkap ucu ile ön delim (klavuz) yapınız.

## SDS-plus MS 2 Elmas Matkap Ucu



Ø (mm)	A (mm)	B (mm)	Ön Delim	Paket Adedi	Ürün Kodu	Liste Fiyatı
11	160	100		1	4932367066	4,13 €
11	260	210		1	4932399329	5,28 €
12	160	110		1	4932307075	3,85 €
12	210	160		1	4932307076	4,53 €
12	260	210		1	4932344297	5,58 €
12	310	260		1	4932353825	7,38 €
12	450	400	▲	1	4932307077	10,88 €
12	600	550	▲	1	4932367068	14,28 €
12	1000	950	▲	1	4932367017	34,90 €
13	160	110		1	4932307946	5,28 €
13	260	210		1	4932344298	7,33 €
14	160	110		1	4932307078	4,98 €
14	210	160		1	4932353826	6,20 €
14	260	210		1	4932307079	7,15 €
14	310	260		1	4932399330	8,05 €
14	450	400	▲	1	4932307088	11,10 €
14	600	550	▲	1	4932367018	15,90 €
14	1000	950	▲	1	4932367019	38,08 €
15	160	110		1	4932373910	6,33 €
15	260	210		1	4932344300	8,25 €
16	160	110		1	4932307080	6,70 €
16	210	160		1	4932307081	8,10 €
16	260	210		1	4932399331	9,15 €
16	310	260		1	4932344301	10,98 €
16	450	400	▲	1	4932307082	14,45 €
16	600	550	▲	1	4932367069	17,43 €
16	1000	950	▲	1	4932367021	41,28 €
18	200	150		1	4932344303	12,38 €
18	250	200		1	4932307083	14,43 €
18	300	250		1	4932344304	14,53 €
18	450	400	▲	1	4932340411	18,58 €
18	600	550	▲	1	4932367022	20,98 €
18	1000	950	▲	1	4932367024	45,00 €
20	200	150		1	4932344305	15,15 €
20	250	200		1	4932307084	26,30 €
20	300	250		1	4932399027	16,88 €
20	450	400	▲	1	4932307085	20,88 €
20	600	550	▲	1	4932367025	22,38 €
20	1000	950	▲	1	4932367026	50,78 €
22	250	200		1	4932373911	19,98 €
22	450	400	▲	1	4932344307	24,53 €
22	600	550	▲	1	4932367027	27,23 €
22	1000	950	▲	1	4932367029	57,13 €
24	250	200		1	4932373922	24,18 €
24	450	400	▲	1	4932307087	30,38 €
25	250	200		1	4932344308	26,10 €
25	450	400	▲	1	4932344309	31,28 €
25	1000	950	▲	1	4932367030	70,88 €
26	250	200		1	4932344310	27,43 €
26	450	400	▲	1	4932344311	34,63 €

▲ Aynı çap kısa matkap ucu ile ön delim (klavuz) yapınız.

## SDS-plus MS 2 Elmas Matkap Ucu / Setler



Açıklama	Paket Adedi	Ürün Kodu	Liste Fiyatı
<b>a</b> Teşhir Seti 10 x 7 parça SDS-plus matkap ucu seti 4932352339.	1	4932352341	257,85 €
<b>b</b> Teşhir Seti. 10 x 10 parça SDS-plus matkap ucu seti 4932352340.	1	4932352342	351,85 €

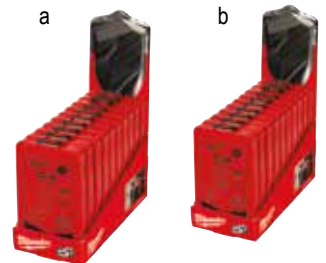

## SDS-plus MS 2 Elmas Matkap Ucu 10'lu Paket

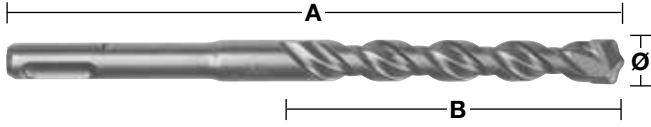

Ø (mm)	A (mm)	B (mm)	Paket Adedi	Ürün Kodu	Liste Fiyatı
5	110	50	10	4932371702	19,91 €
5	160	100	10	4932352520	24,85 €
5.5	110	50	10	4932352521	22,55 €
5.5	160	100	10	4932371703	25,63 €
6	110	50	10	4932371704	19,91 €
6	160	100	10	4932371705	21,88 €
6	210	150	10	4932399337	34,80 €
6.5	160	100	10	4932399338	29,78 €
6.5	210	150	10	4932399339	37,18 €
6.5	260	200	10	4932399340	52,33 €
7	160	100	10	4932373225	25,23 €
8	160	100	10	4932371706	25,48 €
8	210	150	10	4932399341	33,40 €
10	110	50	10	4932352522	27,55 €
10	160	100	10	4932371708	29,13 €
10	210	150	10	4932371709	38,08 €
10	260	200	10	4932399342	45,33 €
12	160	100	10	4932399343	37,40 €
12	210	160	10	4932371710	44,06 €
12	260	210	10	4932399344	53,90 €
14	260	210	10	4932371711	69,50 €

## SDS-plus MS 2 Elmas Matkap Ucu 50'li Paket



Ø (mm)	A (mm)	B (mm)	Paket Adedi	Ürün Kodu	Liste Fiyatı
5	110	50	50	4932399176	97,38 €
5.5	160	100	50	4932399177	135,48 €
6	110	50	50	4932399178	96,78 €
6	160	100	50	4932399179	107,20 €
7	160	110	50	4932399181	116,45 €
8	160	100	50	4932399182	121,40 €
8	210	150	50	4932399183	163,93 €
10	160	110	50	4932399345	136,48 €
10	210	150	50	4932399184	186,50 €
10	260	200	50	4932399185	222,63 €
12	210	160	50	4932399186	215,80 €

## SDS-plus MS 2 Elmas Matkap Ucu / Setler



Açıklama	Paket Adedi	Ürün Kodu	Liste Fiyatı
<b>5'li SDS- Plus Matkap ucu seti</b> a Ø 5 / 6 x 110 mm ve Ø 6 / 8 / 10 x 160 mm.	1	4932352338	13,33 €
<b>5'li SDS- Plus Matkap ucu seti</b> a Ø 5.5 x 110 mm ve Ø 5.5 / 6 / 7 / 8 x 160 mm.	1	4932352834	13,65 €
<b>5'li SDS- Plus Matkap ucu seti</b> a Ø 10 / 12 / 14 / 16 / 20 x 450 mm.	1	4932352801	66,75 €
<b>7'li SDS- Plus Matkap ucu seti</b> b Ø 5 / 6 / 8 x 110 mm ve Ø 6 / 8 / 10 / 12 x 160 mm.	1	4932352339	25,93 €
<b>10'lu SDS- Plus Matkap ucu seti</b> c Ø 5 / 6 / 6 x 110 mm ve Ø 6 / 6 / 8 / 8 / 10 / 12 / 14 x 160 mm.	1	4932352340	36,11 €
<b>5'li SDS- Plus Matkap ucu ve Keski seti</b> SDS-plus drill bits Ø 6 / 8 / 10 x 160 mm, murç ve keski.	1	4932430002	20,48 €

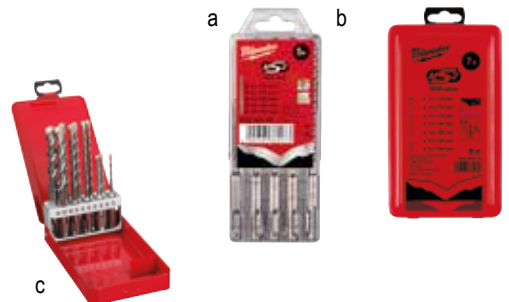

## SDS-plus MS 2 Elmas Matkap Ucu / 10'lu Paket

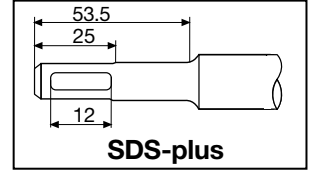
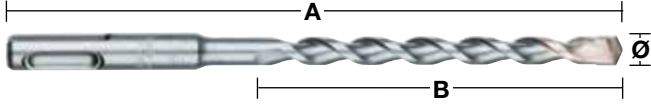

Ø (mm)	A (mm)	B (mm)	Paket Adedi	Ürün Kodu	Liste Fiyatı
5.5	160	100	10	4932352695	18,08 €
6	160	100	10	4932352696	17,00 €
7	160	100	10	4932352697	19,45 €
8	160	100	10	4932352698	19,78 €
8	210	150	10	4932352699	26,85 €
10	210	150	10	4932352700	33,30 €

## SDS-Plus TCT Multi Elmas Matkap Ucu

Multi matkap uçları beton metal ahşap mermer yüzeylerde kullanılır  
Kesinlikle darbeli modda kullanılmaz

Multi matkap uçları çok katlı yüzey delikleri içindir örnek üstte metal altta beton veya üstte ahşap altta çelik veya beton gibi  
Made in Germany.

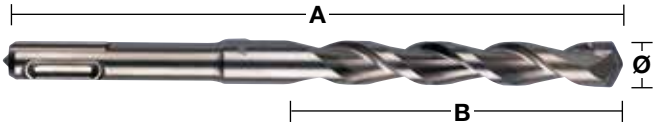

Ø (mm)	A (mm)	B (mm)	Paket Adedi	Ürün Kodu	Liste Fiyatı
6	160	100	1	4932373918	3,98 €
8	210	150	1	4932373919	5,45 €
10	260	200	1	4932373920	7,28 €
12	260	200	1	4932373921	9,23 €

## SDS-Plus Tozsuz Delim Matkap Uçları

**YENİ**

Etkili toz emme özelliği sayesinde daha hızlı ve verimli delim sağlar.  
Daha güvenli ve daha temiz bir çalışma ortamı için tozsuz verimli delme  
Aktif delimler de matkap ucunu soğutma özelliği sayesinde daha uzun ömür sağlar.  
4 kesicili tasarım, matkap ucunun inşaat demirine sıkışmasını önler.  
PGM Uyumluluğuna göre doğru merkezlilik ve büyük boyuttaki delimler de yüksek hassasiyet  
Hortum çapı 32-38 mm olan tüm yaygın elektrikli süpürgeler için evrensel konektör.

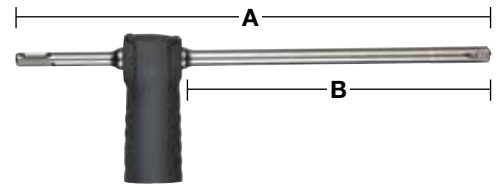

Çap (mm)	A (mm)	B (mm)	Paket Adedi	Ürün Kodu	Liste Fiyatı
12	325	200	1	4932459283	77,50 €
14	360	240	1	4932459284	90,40 €
16	360	240	1	4932459285	95,21 €
18	360	240	1	4932459286	113,46 €

## SDS-plus TCT Buat Uçları

4kg ye kadar olan sds plus matkaplar için

Tüm tct buat uçları sds plus ve hex 11 adaptörlerde kullanılabilir her adaptör için kılavuz uç gereklidir

Made in germany

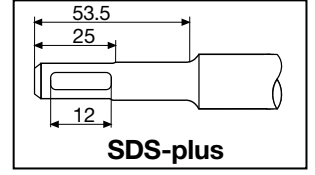

Ø (mm)	A (mm)	Paket Adedi	Ürün Kodu	Liste Fiyatı
35	58	1	4932344478	38,80 €
50	58	1	4932344479	43,75 €
65	50	1	4932344480	56,68 €
68	50	1	4932399099	57,20 €
82	50	1	4932344481	61,08 €
90	50	1	4932344482	75,35 €

## SDS-Plus TCT Uç Set Versiyon

Bir set sds plus veya hex 11 adaptör tct buat ucu 8x120 kılavuz matkap ucu içerir

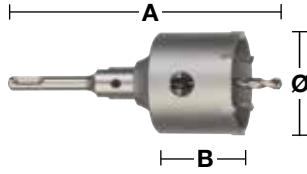

Ø (mm)	A (mm)	B (mm)	Paket Adedi	Ürün Kodu	Liste Fiyatı
65	182	50	1	4932399295	73,53 €
68	182	50	1	4932399296	77,45 €
82	182	50	1	4932399297	81,33 €

## SDS - Plus Buat Uç Adaptörleri

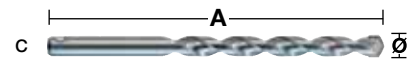
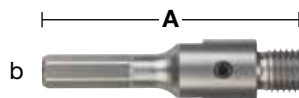
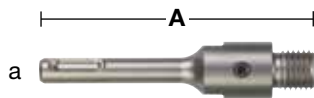

Açıklama	Uç Girişi	Ø (mm)	A (mm)	Paket Adedi	Ürün Kodu	Liste Fiyatı
a SDS-plus Mil.	SDS-Plus		105	1	4932399966	20,53 €
a SDS-plus Mil.	SDS-Plus		370	1	4932399967	33,80 €
b Hex Mil.	11 mm Hex		90	1	4932399968	18,15 €
c TCT Matkap Ucu beton/duvar		8	120	1	4932399125	4,88 €
c NOT: Eski tip konik kılavuz matkap ucu yukarıdaki adaptörler için uygun değildir		10	100	1	4932399020	4,26 €

# TCT Universal Buat Uçları

TCT Universal buat uçları elektrikçiler, marangozlar, mutfak tesisatçıları ve ilgili tüm ısıtma soğutma havalandırma ve sıhhi tesisat ustaları için uygundur.

TCT Universal buat uçları farklı yüzeylerde kullanım için tasarlanmıştır

- Boşluklu tuğla ve ateş tuğla için uygundur
- Gazbeton ve hafif inşaat blokları
- 30N/mm2 sertliğe kadar yumuşak yoğunlukta kireç -kumtaşı ve yapı taşları
- Ahşap, sunta, sunta lam, kontrplak, orta yoğunluk lif levha (MDF)
- Plastik ve plastik kaplı tahta
- Alçı ve alçıpan

Uygulama Alanları:

- Elektrik anahtar kutuları ve bağlantı kutuları montajı
- Spot ışık montajı
- Kablo ve su boru geçişleri
- Havalandırma ve klima boru geçişleri

NOT- 30N / mm2 sertliğin üzerinde sert yoğunlukta kireç kumtaşı bloğu, doğal taş, beton, granit, gibi sert malzemelerde kullanımı uygun değildir

TCT universal buat uçları tüm sds plus matkaplar ve tüm darbeli veya darbesiz matkaplar için uygundur.

ÖNEMLİ: Delme esnasında kesinlikle makinelerin darbe modu kapalı olmalı TCT üniversal buat uçları darbesiz kullanılmalıdır.



## Özellikler

A - Sağlam ve dayanıklı

Aşındırıcı dişler sertleştirilmiş gövde üzerine kaynak yapılarak tutturulmuştur bu da dişlerin kırılmasını engeller

B - FIXTEC adaptör

Sds plus elektrikli ve akülü matkaplar için sds plus adaptör

Standart darbeli veya darbesiz matkaplar için hex adaptör ile kullanılabilir

Her iki adaptöre de kılavuz uç anahtar gerektirmeden hızlı ve güvenli şekilde takılabilir fixtec adaptörler vida veya anahtar gerektirmez

C - Koruma

TCT üniversal buat uçları darbesiz kullanılmalıdır Darbe açık unutulursa FIXTEC adaptör darbeyi devredışı bırakarak buat ucunu adaptörü ve operatörü korur

FIXTEC sds plus adaptör pnömatik matkapların çekiçlerini engelleyen daha kısa kanal ve oluklara sahiptir

D - Malzeme kaldırma

Geniş toz kanalları etkin ve hızlı malzeme kaldırmayı sağlar

E - Gövde

Hafif ve ince gövde tasarımı daha az titreşim ile daha hızlı ve temiz delme olanağı sağlar

F - Kılavuz uç

Kılavuz uç multi seri matkap ucudur. Beton, ahşap, plastik, sunta tuğla, gazbeton gibi malzemelere uygundur

## TCT Universal Pançlar

Tüm TCT üniversal buat uçları için SDS plus ve Hex 11 uyumlu FIXTEC adaptör vardır  
Kılavuz uç ayrıca gereklidir  
Made in Germany.

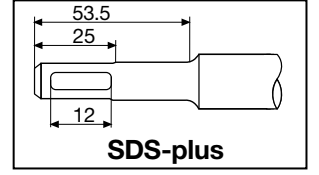

Ø (mm)	A (mm)	Diş Sayısı	Paket Adedi	Ürün Kodu	Liste Fiyatı
25	60	3	1	4932399100	30,91 €
30	60	3	1	4932399101	31,05 €
35	60	3	1	4932399102	33,65 €
40	60	3	1	4932399103	38,90 €
45	60	3	1	4932399104	41,05 €
50	60	3	1	4932399105	41,25 €
55	60	3	1	4932399106	45,39 €
60	60	5	1	4932399108	48,08 €
63	60	5	1	4932399109	48,85 €
65	60	5	1	4932399110	49,83 €
68	60	5	1	4932399111	48,25 €
70	60	5	1	4932399112	60,60 €
74	60	5	1	4932399114	62,55 €
76	60	5	1	4932399115	64,53 €
80	60	5	1	4932399117	66,45 €
85	60	5	1	4932399118	72,33 €
90	60	5	1	4932399119	75,05 €
105	60	6	1	4932399120	96,15 €

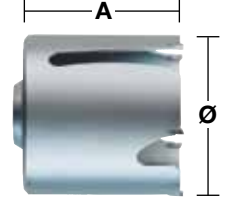

## TCT Universal Uç Set Versiyonu

Bir set TCT üniversal buat ve sds-plus uç ve hex II uyumlu fixtec adaptör içerir.

Ø (mm)	A (mm)	B (mm)	Paket Adedi	Ürün Kodu	Liste Fiyatı
68	205	60	1	4932399298	119,26 €

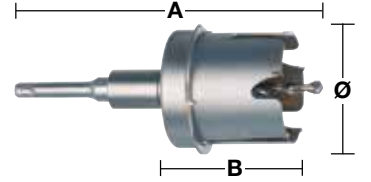

## Derinlik Halkası

Derinlik halkası sadece 68 mm buat için uygundur duvarlarda anahtar kutularını monte ederken kutunun yerine tam oturması için havşa açar

Ø (mm)	Max. cutting depth (mm)	Diş Sayısı	Paket Adedi	Ürün Kodu	Liste Fiyatı
68	2	3	1	4932399127	37,13 €



## FIXTEC Adaptör

SDS plus ve hex adaptörler için kılavuz uç gereklidir

Açıklama	Shank Uç Girişi	Ø (mm)	A (mm)	Paket Adedi	Ürün Kodu	Liste Fiyatı
a FIXTEC Mil.	SDS-Plus		118	1	4932399121	30,10 €
a FIXTEC Mil.	SDS-Plus		220	1	4932399134	34,78 €
a FIXTEC Mil.	SDS-Plus		370	1	4932399122	38,68 €
b FIXTEC Mil.	11mm Hex		118	1	4932399123	30,53 €
b FIXTEC Mil.	11mm Hex		370	1	4932399124	40,45 €
c TCT merkezleme Ucu Beton / Duvar		8	120	1	4932399125	4,88 €
d HSS Merkezleme Ucu Ahşap / Plastik		7.4	120	1	4932399126	5,73 €

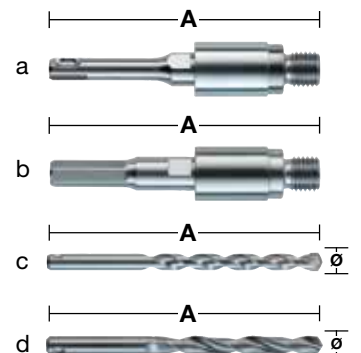

# SDS-Max 4 Elmas Matkap Uçları

**Dinamik kavisli kesme elmas kenarı ile büyük sağlam orta kesici elmas**  
Daha hızlı delme sağlayan kesici destek elması.



**Özel geliştirilmiş güçlü elmas uç geometrisi ve birbirine simetri 4x90 derece açı ile konumlandırılmış elmaslar.**  
Bu sayede donatılı betonda sıkışmaları ve kırılmaları önler. Rahat delim sağlar.

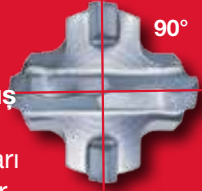

**130° merkezleme uç noktası**  
Bu sayede delme işlemine kolay başlar. Delme sırasında kılavuz görevini görür.



**Büyük elmaslı matkap ucu**  
Düşük vibrasyon ve yüksek delme performansı ile donatılı betonlarda uzun ömür sağlar.



## Kısa sızal sargılar

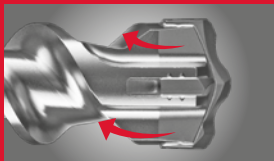

**Kısa Spiral Sargılar**  
Bu sayede çıkan tozu daha hızlı tahliye eder ve ucun ısınmasını, aşınmasını engeller.  
Uzun ömürlü kullanım sağlar.



**Düşük vibrasyon yüksek delme performansı**  
Makine ve kullanıcıyı yormadan uzun süre çalışmayı sağlar.



**Özel yüzey işleme**  
Yoğunlaştırılmış yüzeylerde daha iyi performans sağlar.



**PGM Uygunluk**  
Milimetrik delme garantisi verir.



Eski



Yeni



**Çift taraflı özel kesici elmaslar**  
Her iki tarafında bulunan özel kesici elmaslar sayesinde milimetrik delimler sağlar. Garanti koşullarında yaşam süresini gösterir.



**Patentli geliştirilmiş yiv geometrisi**  
Bu sayede daha güçlü gövde ve daha fazla enerji transferi sağlar. Daha az titreşim daha az kırılma sağlar.

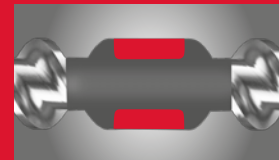

**Derin kanal omuz yapısı**  
Delim esnasında daha hızlı tozu dışarı atmaya sağlar.

## SDS-Max Elmas Matkap Uçları

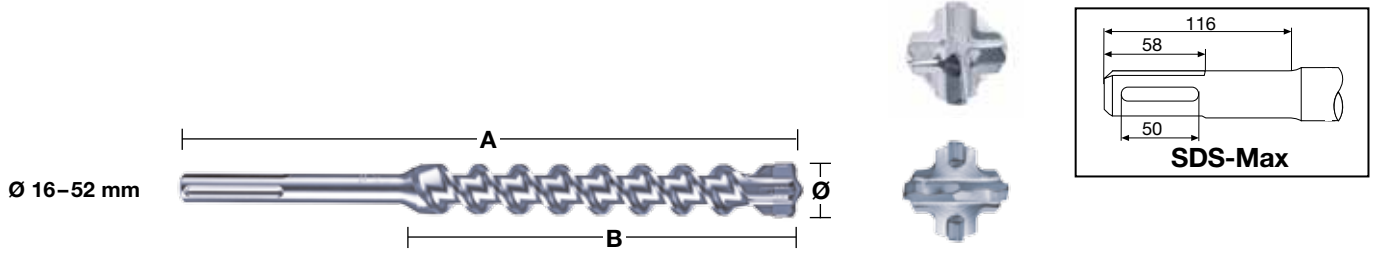

Ø (mm)	A (mm)	B (mm)	Ön Delim	Paket Adedi	Ürün Kodu	Liste Fiyatı	
12	340	200		1	4932352750	30,78 €	
12	540	400	▲	1	4932352751	37,40 €	
12	690	550		1	4932430727	51,13 €	
14	340	200		1	4932352752	32,28 €	
14	540	400	▲	1	4932352753	39,18 €	
15	340	200		1	4932352754	33,35 €	
15	540	400	▲	1	4932352755	39,93 €	
16	340	200		1	4932352756	38,70 €	
16	540	400	▲	1	4932352757	45,93 €	
16	940	800	▲	1	4932352758	59,56 €	
16	1320	1180	▲	1	4932352759	131,33 €	
18	340	200		1	4932352760	39,05 €	
18	540	400	▲	1	4932352761	46,00 €	
18	940	800	▲	1	4932352762	63,03 €	
18	1320	1180	▲	1	4932352763	140,50 €	
20	320	200		1	4932352764	40,33 €	
20	520	400	▲	1	4932352765	49,18 €	
20	920	800	▲	1	4932352766	65,60 €	
20	1320	1200	▲	1	4932352767	151,75 €	
22	320	200		1	4932352768	45,35 €	
22	520	400	▲	1	4932352769	50,48 €	
22	920	800	▲	1	4932352770	75,35 €	
22	1320	1200	▲	1	4932352771	159,63 €	
24	320	200		1	4932352772	48,50 €	
24	520	400	▲	1	4932352773	58,68 €	
25	320	200		1	4932352774	48,45 €	
25	520	400	▲	1	4932352775	55,28 €	
25	920	800	▲	1	4932352776	85,50 €	
25	1320	1200	▲	1	4932352777	165,43 €	
26	520	400		1	4932430728	60,80 €	
28	370	250		1	4932352778	56,38 €	
28	570	450	▲	1	4932352779	63,98 €	
28	670	550	▲	1	4932352780	82,23 €	
28	920	800	▲	1	4932352781	97,20 €	
28	1320	1200	▲	1	4932352782	179,55 €	
30	370	250		1	4932352783	59,03 €	
30	570	450		1	4932352784	68,96 €	
30	920	800		1	4932430729	100,60 €	
32	370	250		1	4932352785	61,68 €	
32	570	450		1	4932352786	77,63 €	
32	920	800	▲	1	4932352787	106,88 €	
32	1320	1200	▲	1	4932352788	185,88 €	
35	370	250		1	4932352789	69,05 €	
35	570	450		1	4932352790	82,05 €	
35	920	800	▲	1	4932352791	140,45 €	
38	370	250		1	4932352792	82,23 €	
38	570	450		1	4932352793	94,70 €	
40	370	250		1	4932352794	95,35 €	
40	570	450	▲	1	4932352795	113,46 €	
40	920	800	▲	1	4932352796	156,20 €	
40	1320	1200	▲	1	4932352797	240,98 €	
45	570	450		1	4932352798	162,16 €	
45	920	800		1	4932430730	202,10 €	
50	570	450		1	4932430731	211,73 €	
52	570	450		1	4932352799	204,63 €	
SDS-Max 5 parça Set				Ø 16 / 18 x 540 mm, Ø 20 / 22 / 25 x 520 mm.	1	4932352800	249,78 €

## SDS-Max Tozsuz Delim Matkap Uçları

**YENİ**

- Etkili toz emme özelliği sayesinde daha hızlı ve verimli delim sağlar.
- Daha güvenli ve daha temiz bir çalışma ortamı için tozsuz verimli delme
- Aktif delimler de matkap ucunu soğutma özelliği sayesinde daha uzun ömür sağlar.
- 4 kesicili tasarım, matkap ucunun inşaat demirine sıkışmasını önler.
- PGM Uyumluluğuna göre doğru merkezlilik ve büyük boyuttaki delimler de yüksek hassasiyet
- Hortum çapı 32-38 mm olan tüm yaygın uyumludur.

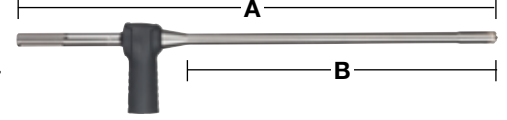

Çap (mm)	A (mm)	B (mm)	Paket Adedi	Ürün Kodu	Liste Fiyatı
16	600	400	1	4932459287	197,08 €
18	600	400	1	4932459288	185,46 €
20	600	400	1	4932459289	188,64 €
22	600	400	1	4932459290	192,63 €
24	600	400	1	4932459291	198,67 €
25	600	400	1	4932459292	200,14 €
28	600	400	1	4932459293	224,21 €
28	900	900	1	4932459294	313,84 €
30	600	400	1	4932459295	232,04 €
30	900	700	1	4932459296	324,61 €
32	600	400	1	4932459297	242,50 €
32	900	700	1	4932459298	340,77 €
35	600	400	1	4932459299	249,63 €
35	900	700	1	4932459300	350,77 €

## SDS-Max Elmas Delici Tünel Matkap Uçları

- Tek parça çelik gövde
- Geleneksel tasarım % 30 daha uzun ömür
- Kılavuz uç ile delme işlemi hızlı ve rahat başlar
- Tüm sds max makinelerde kullanılabilir
- Made in germany

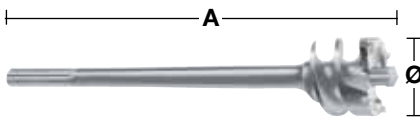
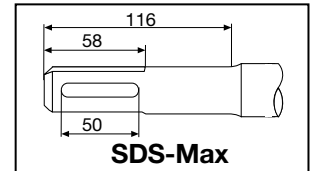

Ø (mm)	A (mm)	Paket Adedi	Ürün Kodu	Liste Fiyatı
45	310	1	4932399365	148,98 €
45	550	1	4932373892	160,28 €
45	990	1	4932399366	185,40 €
55	310	1	4932399367	170,60 €
55	550	1	4932373893	187,58 €
55	990	1	4932399368	216,20 €
65	310	1	4932399369	184,03 €
65	550	1	4932373894	201,23 €
65	990	1	4932399370	230,05 €
80	310	1	4932399371	206,25 €
80	550	1	4932373895	225,10 €
80	990	1	4932399372	284,93 €

## SDS-Max Kanallı Tip Elmas Delici Buat Matkap Uçları&Adaptörleri

- Esnek alet sistemi: elmas deliciler veya TCT elmas delici buat uçlar değişken uzunluklara kadar uzatılabilir. Maksimum 3 kademe uzatma önerilir.
- Uygun maliyet:dişli saplama sistemi ile farklı matkap boyutları kolay ve hızlıca değiştirilebilir.
- 8 kg'a kadar olan kırıcı-deliciler için uygundur.

Açıklama	Çap (mm)	A (mm)	Paket Adedi	Ürün Kodu	Liste Fiyatı
a SDS-Max Adaptör		195	1	4932430736	45,53 €
b Uzatma Aparatı	25	280	1	4932430737	77,30 €
c Dişli Saplama			1	4932430738	12,88 €
d TCT buat uçlar için konik dişli saplama			1	4932430748	64,10 €
e TCT Buat Uçlar	40	100	1	4932245992	49,90 €
	50	100	1	4932430732	59,91 €
	60	100	1	4932430733	74,08 €
	65	100	1	4932245994	77,85 €
	68	100	1	4932430734	83,53 €
	80	100	1	4932245995	98,43 €
	90	100	1	4932430735	116,75 €
	100	100	1	4932367304	123,85 €
	125	100	1	4932367306	145,05 €
	150	100	1	4932367308	225,95 €
f Çıkarma Kaması			1	4932604214	4,60 €
g Merkezeleme Matkap Ucu	11	120	1	4932245967	5,23 €
h Tünel Delici Uçlar	30	150	1	4932430739	116,80 €
	35	150	1	4932430740	131,40 €
	40	150	1	4932430743	140,88 €
	45	150	1	4932430744	147,73 €
	55	150	1	4932430745	173,48 €
	60	150	1	4932430741	187,60 €
	68	150	1	4932430746	200,98 €
	80	150	1	4932430747	255,90 €
	90	150	1	4932430742	310,03 €

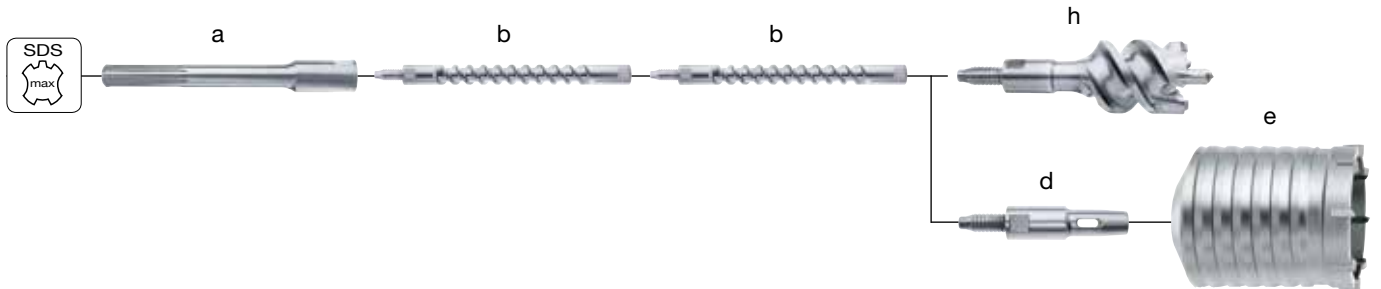
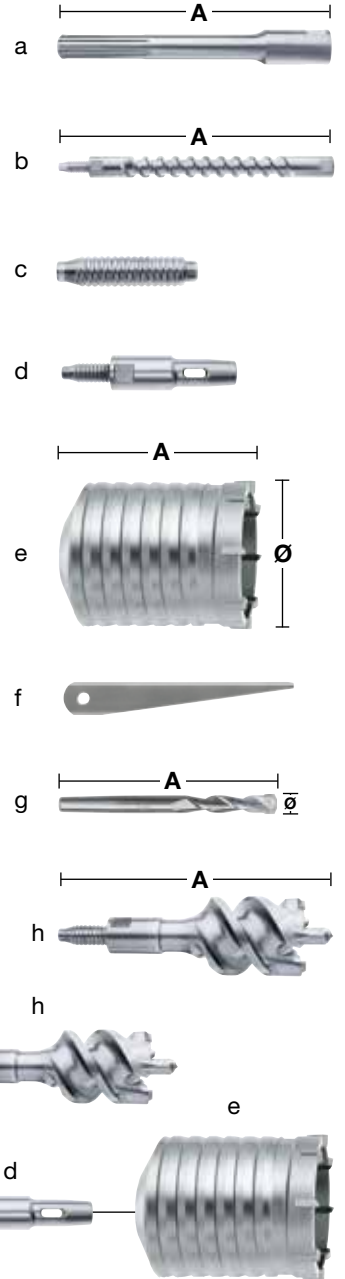

## Adaptörler



Açıklama	Makina Girişi	Uç Girişi	Paket Adedi	Ürün Kodu	Liste Fiyatı
Adaptör.	SDS-Max	SDS-Plus	1	4932359490	54,03 €

# BAĞLANTI ADAPTÖRÜ

Yenilikçi ve patentli sds max geniş çaplı matkap uçları ve tünel matkap uçlarında çok yönlü ve mükemmel çözüm sağlar.

## Çok yönlü

Bağlantı adaptörü tüm sds max matkap uçları tünel uçlar ve buat uçlarına uyumludur adaptör uç ile uzatma adaptörü arasında bağlantı görevi görür ( 32 mm ve üstü )

## Üniversal

Uzatma adaptörü sds max veya 19mm hex bağlantıya olarak sağlar kısa veya uzun adaptör seçeneği sunar

## Düşük maliyet

Profesyonel kullanıcılar aynı çaplarda farklı boyda uç kullanma gereği duyar ve değişik boylarda uçlar alır bu sistem tek ucla farklı derinlikte uygulama yapmayı sağlar bu sayede uç sayısını azaltarak gider maliyetini de azaltabilirsiniz



## % 100 PERFORMANS

Uzatma adaptörü ucla güvenli hızlı ve tam bağlantı sağlar bu sayede % 100 performans sağlar

## Daha az ağırlık

Kısa matkap uçları ve 18 mm uzatma parçaları % 15 ağırlıktan tasarruf sağlar

Bağlantı adaptörü sürekli temizlenmeli ve yağlanmalıdır ( önerilen yağ 4932352273)

bağlantı adaptörü 32mm ve üstü için kullanılabilir

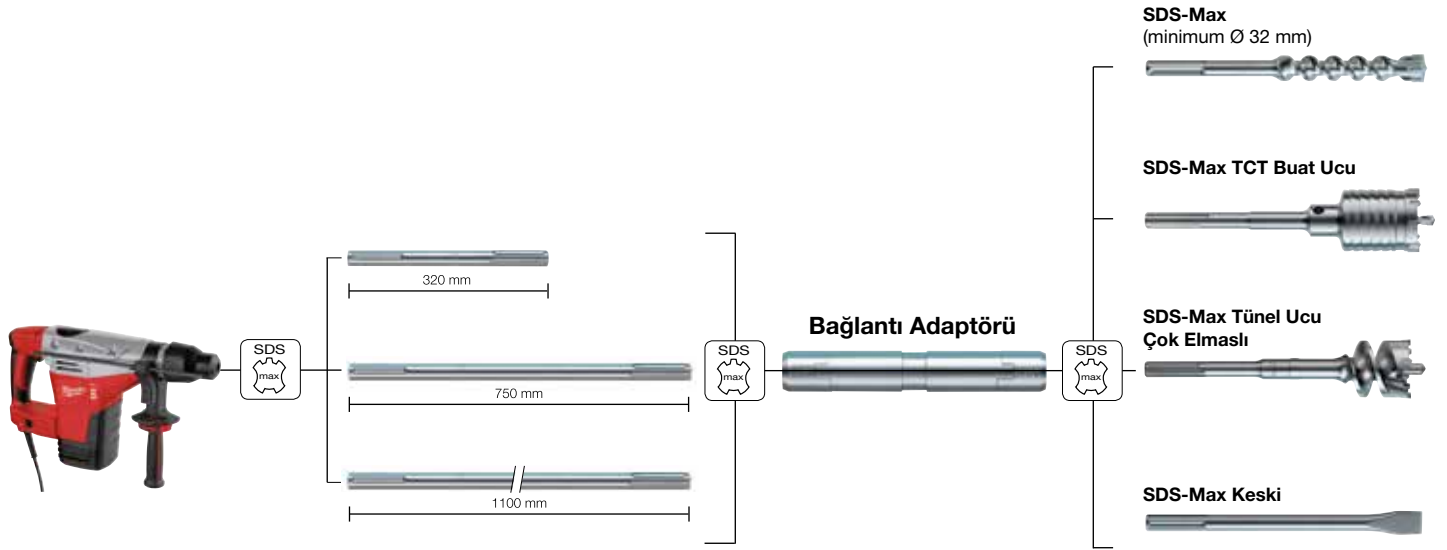

## SDS - Max Adaptör & Uzatmalar

Minimum 32 mm çap uçlar için uygundur

Açıklama	Uç Girişi	Uç Bağlantı Girişi	Boy A (mm)	Paket Adedi	Ürün Kodu	Liste Fiyatı
Bağlantı Adaptörü	SDS-Max	SDS-Max	190	1	4932399128	196,13 €



Açıklama	Uç Girişi	Uç Bağlantı Girişi	Uzunluk (mm)	Paket Adedi	Ürün Kodu	Liste Fiyatı
SDS-Max Uzatma.	SDS-Max	SDS-Max	320	1	4932399242	25,61 €
SDS-Max Uzatma.	SDS-Max	SDS-Max	750	1	4932399129	32,08 €
SDS-Max Uzatma.	SDS-Max	SDS-Max	1100	1	4932399243	43,33 €



## Uç Yağı

Özel formülü sayesinde uçların ve makinelerin ömrünü uzatır

Sds plus ve sds max matkap ucu murç ve keskilere ömrü uzatmak için mutlaka kullanılmalı

Açıklama	Paket Adedi	Order quantity	Ürün Kodu	Liste Fiyatı
a Gres Yağı	1	1	4932352273	4,98 €
b 15'li Set 4932352273.	15	1	4932352274	93,38 €



# Keskiler

150 yıllık üretim tecrübemizi en kaliteli keskiyi üretmek için kullanıyoruz kaliteli keski yapmak için gereken her detayı biliyoruz. Rutin kullanımda Yüksek kalitede bir keski şantiyede gün içinde kırma ve yıkım işlerinde kırılma riski olmadan dayanacak şekilde tasarlanır. Düşük aşınma oranı darbeye dayanımı ve esneklik ile tüm talepleri karşılamalıdır.

Kaliteli keski doğru bilgi iyi hammadde ve üretim tecrübesi gerektirir

Kaliteli keski için özel olarak tanımlanmış çelik seçilir daha sonra her bir keski dövme keskinleştirme sertleştirme temperleme ve terbiye etme üretim sürecinde ayrı ayrı gerçekleşir

Keskilerin özel uç tasarımı gelişmiş makinelerde geleneksel dövme yöntemleri kullanılarak oluşturulur

Isıl işlem süreci tamamen kapalı bilgisayar kontrollü makinelerde gerçekleşir keskiler 55 HRC değerlerinde sertleşmiş olarak makineden çıkar. Tavlama işlemi aşınma direncini artırır gerekli elastikiyeti sağlar darbe aktarımının tüm keski yüzeyine dağılmasını sağlar

Keskiler ısı işlem sonrası pürüzsüz keski yüzeyi oluşturulup korozyona dayanıklılık için son bitirme sürecine geçer

Milwaukee logosu keski üzerine lazerle işlenmiştir.

Uzun kullanım için tüm keskiler defalarca bilenebilir

Keskiler % 100 alman kalite standardına göre üretilmiştir

Made in germany



① Keski uç tasarımı daha iyi nüfus ve daha kolay bileme imkanı sağlar

② Üstün kalitede çelik gövdeye dayanıklılık sağlar ve gelebilecek şokları azaltır.

③ Kanallar hassas toleranslarla işlenmiştir ve makineye zarar vermez.

④ Yivli arka kısım çatlamayı ve kırılmaları önler

⑤ Darbe enerjisi % 100 aktarılır bunun için düz bir gövde tasarlanmıştır

## Bakım İpuçları

- 1- Düzenli olarak keskilerin girişlerini yağlayın ( Önerilen yağ 4932352273 )
- 2- Giriş kısmını tozlardan temizleyin
- 3- Keski üzerine aşırı yan baskı uygulamayın keskiyi kanırtmayın
- 4- Keskinizi kullanmadığınız zaman temizleyin açık havada bırakmayın paslanmasını önleyin

## SDS - Plus Murç & Keski, Diğer Uçlar

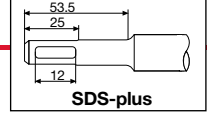

### SDS-Plus İnce Sivri Murçlar

**YENİ**

Akülü araçlar için optimize edilmiş ince murç (maks. 5J)  
Standart murçlarla karşılaştırıldığında, iki kat ısıl işlemden geçmiş yapısı ile daha uzun takım ömrü sağlar.  
En iyi dayanıklılığa sahip güçlendirilmiş murç, ömrü boyunca 10mm çapta delim yapar.  
Yüksek ve dar çalışma koşullarında kolay taşınabilirlik sağlar.

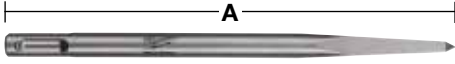

A (mm)	Uç Genişliği (mm)	Paket Adedi	Ürün Kodu	Liste Fiyatı
180	-	1	4932451731	9,26 €

### SDS-Plus Murç



Boy A (mm)	Uç Genişliği (mm)	Paket Adedi	Ürün Kodu	Liste Fiyatı
250	-	1	4932339625	6,95 €

### SDS-Plus HP Tip Kendini Bileyen Murç

**YENİ**

Standart keskiye göre 2 kat daha uzun ömür.  
Uzatılmış uç, daha uzun ömür sağlar.  
Ömrü boyunca şeklini korur ve yeniden bileme ihtiyacını en aza indirir.  
Güçlendirilmiş kafa geometrisi sayesinde şeklini korur ve ömrünü uzatır.  
Kendiliğinden bilen bir etki sağlar ve materyali etkin bir şekilde kırarak verimlilik seviyesini korur.



A (mm)	Uç Genişliği (mm)	Paket Adedi	Ürün Kodu	Liste Fiyatı
250	-	1	4932459279	12,32 €

### SDS-Plus İnce Keski

**YENİ**

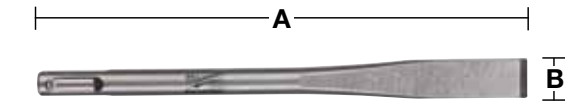

Boy A (mm)	Uç Genişliği (mm)	Paket Adedi	Ürün Kodu	Liste Fiyatı
180 (İnce Keski)	14	1	4932451732	5,97 €

### SDS-Plus Keski & Geniş Keski

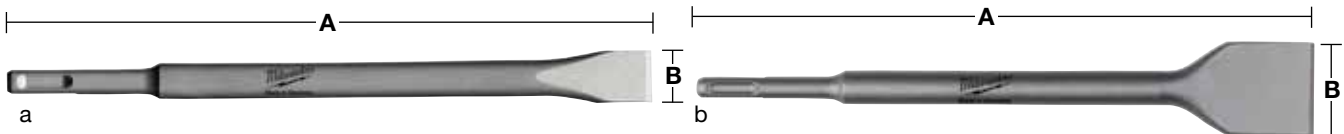

Boy A (mm)	Uç Genişliği (mm)	Paket Adedi	Ürün Kodu	Liste Fiyatı
a	20	1	4932339626	6,95 €
b	40	1	4932367146	11,83 €

## SDS-Plus Keski

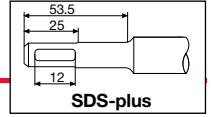

### SDS-Plus Setler



Açıklama	Paket Adedi	Ürün Kodu	Liste Fiyatı
3 Parça Set (250 mm Uzunluk). 1 x murç, 1 x keski, 1 x geniş keski	1	4932430001	27,10 €

### SDS-Plus Eğri Keski

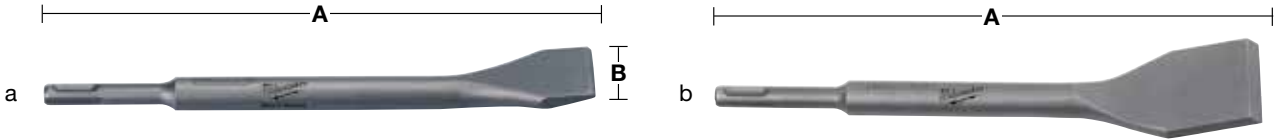

	A (mm)	Uç Genişliği (mm)	Paket Adedi	Ürün Kodu	Liste Fiyatı
a	250	40	1	4932353424	12,28 €
b	250	50	1	4932352343	17,95 €

### SDS-Plus HP Tip Kendini Bileyen Keski

**YENİ**

Standart keski göre 2 kat daha uzun ömür.  
Uzatılmış uç, daha uzun ömür sağlar.

Ömrü boyunca şeklini korur ve yeniden bileme ihtiyacını en aza indirir.  
Güçlendirilmiş kafa geometrisi sayesinde şeklini korur ve ömrünü uzatır.

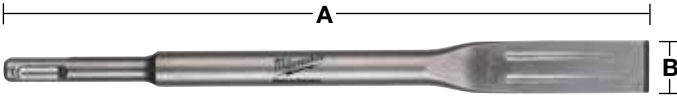

	A (mm)	B (mm)	Paket Adedi	Ürün Kodu	Liste Fiyatı
	250	20	1	4932459280	12,32 €

### SDS-Plus Kanal Açma

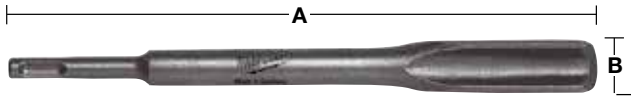

	A (mm)	Uç Genişliği (mm)	Paket Adedi	Ürün Kodu	Liste Fiyatı
	250	25	1	4932339627	15,50 €

### SDS-Plus Kazıma

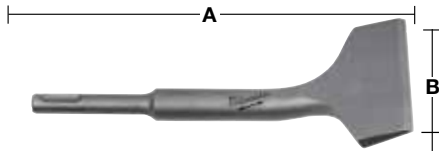

	A (mm)	Uç Genişliği (mm)	Paket Adedi	Ürün Kodu	Liste Fiyatı
	165	75	1	4932352344	22,20 €

### SDS-Plus Kazıma (1 mm)

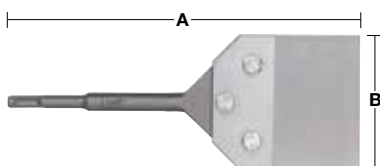

Açıklama	A (mm)	Genişlik (mm)	Paket Adedi	Ürün Kodu	Liste Fiyatı
Kazıma Ucu	250	100	1	4932352919	125,90 €
Kazıma Ucu Yedeği (1 mm)			1	4932352920	36,15 €

## SDS - Max Murç, Keski, Diğer Uçlar

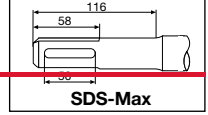

SDS-Max

### SDS-Max HP Tip Kendini Bileyen Murç

**YENİ**

Standart keski göre 2 kat daha uzun ömür.

Uzatılmış uç, daha uzun ömür sağlar.

Ömrü boyunca şeklini korur ve yeniden bileme ihtiyacını en aza indirir.

Güçlendirilmiş kafa geometrisi sayesinde şeklini korur ve ömrünü uzatır. Kendiliğinden bilen bir etki sağlar ve materyali etkin bir şekilde kırarak verimlilik seviyesini korur.

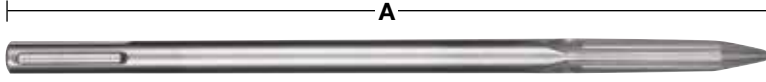

A (mm)	B (mm)	Paket Adedi	Ürün Kodu	Liste Fiyatı
400	-	1	4932459281	20,23 €
400	-	20	4932459342	396,45 €

### SDS-Max Kırıcılar



A (mm)	Uç Genişliği (mm)	Paket Adedi	Ürün Kodu	Liste Fiyatı
a	280	-	4932343734	10,05 €
b	380	-	4932399907	12,25 €
a	400	-	4932343735	10,93 €
a	400	-	4932399302	199,48 €
a	600	-	4932343736	14,55 €

### SDS-Max Keski

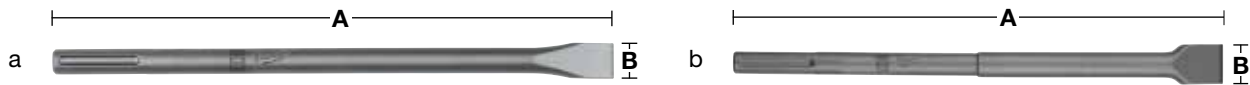

A (mm)	Uç Genişliği (mm)	Paket Adedi	Ürün Kodu	Liste Fiyatı
a	280	25	4932343737	9,53 €
b	380	30	4932399908	12,25 €
a	400	25	4932343738	10,93 €
a	400	25	4932399303	199,48 €
a	600	25	4932343739	14,63 €

### SDS-Max Geniş Keski

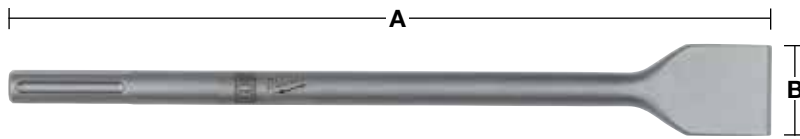

A (mm)	Uç Genişliği (mm)	Paket Adedi	Ürün Kodu	Liste Fiyatı
400	50	1	4932343743	21,68 €
300	80	1	4932343744	23,95 €
300	115	1	4932343745	46,05 €

### SDS-Max HP Tip Kendini Bileyen Keski

**YENİ**

Standart keski göre 2 kat daha uzun ömür.

Uzatılmış uç, daha uzun ömür sağlar.

Ömrü boyunca şeklini korur ve yeniden bileme ihtiyacını en aza indirir.

Güçlendirilmiş kafa geometrisi sayesinde şeklini korur ve ömrünü uzatır.

Kendiliğinden bilen bir etki sağlar ve materyali etkin bir şekilde kırarak verimlilik seviyesini korur.

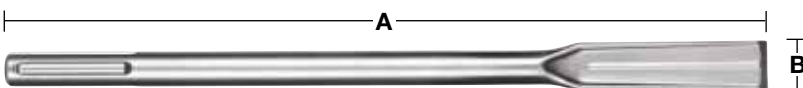

A (mm)	B (mm)	Paket Adedi	Ürün Kodu	Liste Fiyatı
400	25	1	4932459282	20,93 €
400	25	20	4932459343	409,86 €

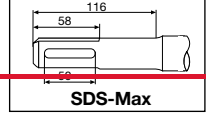

SDS-Max

## SDS - Max Murç, Keski, Diğer Uçlar

### SDS-Max Yassı Keski

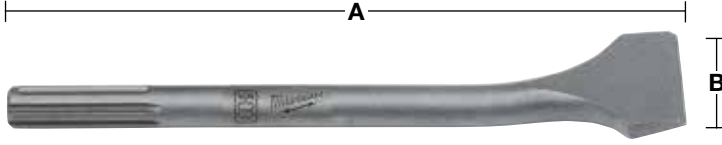

A (mm)	Uç Genişliği (mm)	Paket Adedi	Ürün Kodu	Liste Fiyatı
300	80	1	4932399234	27,28 €

### SDS - Max Kanal Açma

Sds-max oluklu kanal açma. duvar yüzeyine oluklar veya elektrik kanal açmak tuğla, esinti blok ve beton için uygundur.

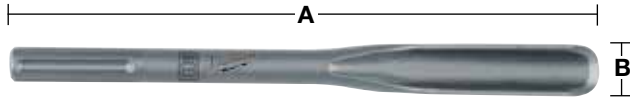

A (mm)	Uç Genişliği (mm)	Paket Adedi	Ürün Kodu	Liste Fiyatı
300	26	1	4932343740	25,11 €

### SDS - Max Kürek Keski

Kürek keski, çakıl veya sert bir zemin kazma için kullanılır. sivri ucu sayesinde zemine tutunma sağlar

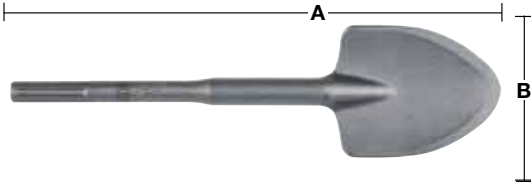

A (mm)	Uç Genişliği (mm)	Paket Adedi	Ürün Kodu	Liste Fiyatı
400	110	1	4932343747	62,50 €

### SDS - Max Tırtıklama Ucu

Kaba beton veya yüzeyi düz betona uygulama öncesinde gerekir. düz zemin veya duvar için genellikle ile kaplama öncesinde pürüzlendirilme için kullanılır. Uygulanacak katmanın zemine tutunabilme özelliği oluşturur. Çoğu zaman, kaplamanın yeni bir katman ile kaplama öncesinde pürüzlendirilmesi gerekir. Evrensel konik sap gerektirir.

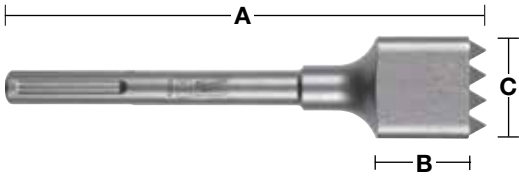

A (mm)	B (mm)	Working height (mm)	Paket Adedi	Ürün Kodu	Liste Fiyatı
240	50	50	1	4932352918	103,33 €

### PCHDE - Üniöersal Keski Toz Emme Sistemi

**YENİ**

Üniöersal toz emme sistemi, bütün markalardaki SDS-Max keskiyle uyumludur.

%90'nın üzerinde verimle toz toplar.

Yapılan işte zamandan tasarruf sağlar.

Kolay ve güvenli giriş sistemi sayesinde Milwaukee süpürgelerle uyumludur.

Sadece belirtilen DE tipi keski ile kullanılabilir: Yaylı (4931455277), lastik halkalar (5 adet) (4931455278), ana gövde (4931449576) ve plastik burunlu ön hortum (4931455277).



Açıklama	Paket Adedi	Ürün Kodu	Liste Fiyatı
PCHDE. Includes 1 x SDS-Max point chisel.	1	4932455280	76,91
PCHDE. Includes 1 x SDS-Max flat chisel.	1	4932455275	76,52
SDS-Max DE point chisel 400 mm long.	1	4932455144	24,95
SDS-Max DE flat chisel 400 mm long.	1	4932455145	25,12

## SDS - MAX Aksesuarlar

### SDS-Max Elektrot / Silindirik Kanal Açma

İnşaat,bina vs topraklama çubuklarının zemine sabitlenmesi için kullanılır. İnşaat demiri veya çelik çubuklar için uygun değildir.

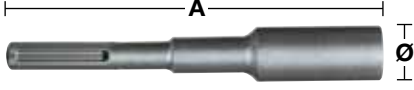

Ø (mm)	A (mm)	Paket Adedi	Ürün Kodu	Liste Fiyatı
13.3	220	1	4932451354	48,44 €
16.6	220	1	4932451355	48,44 €
22.2	220	1	4932451356	73,45 €

### Sıkıştırma Aparatı

Uygulama öncesi beton dökme zemin ve balast sıkıştırma için uygundur. Ünlversal konik sap gerektirir.

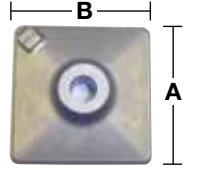

Açıklama	Genişlik (mm)	B (mm)	Paket Adedi	Ürün Kodu	Liste Fiyatı
Sıkıştırma Kare	120	120	1	4932399270	61,48 €

### Yüzey Tırtıklama Ucu

Kaba beton veya yüzeyi düz betona uygulama öncesinde gerekir. Düz zemin veya duvar için genellikle ile kaplama öncesinde pürüzlendirilmesi için kullanılır. Uygulanacak katmanın zemine tutunabilme özelliğini oluşturur. Çoğu zaman, kaplamanın yeni bir katman ile kaplama öncesinde pürüzlendirilmesi gerekir. universal konik sap gerektirir.

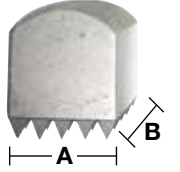

Açıklama	Uzunluk (mm)	Genişlik (mm)	Paket Adedi	Ürün Kodu	Liste Fiyatı
Tırtıklama	50	50	1	4932399279	40,20 €

### Zemin Kazıma Bıçakları

Zeminde bulunan yapııştırıcı, boya, ve diğer zemin kaplamaları kazıma için uygundur.Evrensel konik sap gerektirir.

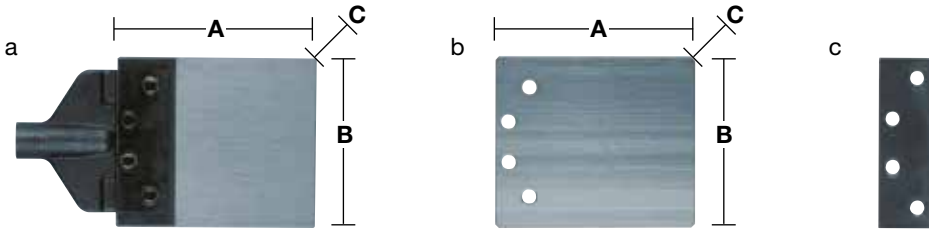

Açıklama	Bıçak Uzunluğu (mm)	Uç Genişliği (mm)	Thickness (mm)	Paket Adedi	Ürün Kodu	Liste Fiyatı
a 2 mm dahil olmak üzere zemin temizleme kazıma bıçağı Universal sap gerektirir.	180	150	2	1	4932399272	134,33 €
b Yedek bıçak 2 mm	180	150	2	1	4932399273	23,33 €
c Kazıma bıçak tutucu bıçak tutucu set Servis Seti				1	4932399275	20,43 €
2 x conta , 4 x somun , 4 x vida, 8 x pullar .				1	4932352300	17,28 €

### Universal Adaptör

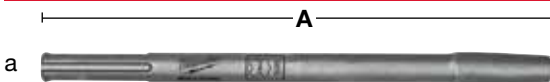

Açıklama	A (mm)	Paket Adedi	Ürün Kodu	Liste Fiyatı
a Sds-max kazıma adaptörü – unversal konik sap	300	1	4932343771	33,63 €

## Beton Matkap Uçları - DIN 8039

Elmas uçlu beton matkap uçları darbeli delim için uygundur. Tuğla, kiremit, seramik, beton, alçı, arduvaz ve beton bloklar delmek için uygundur.

Made in Germany.

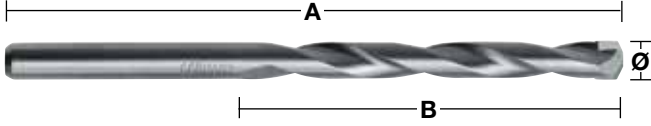

Ø (mm)	A (mm)	B (mm)	Paket Adedi	Ürün Kodu	Liste Fiyatı
3	70	40	1	4932363630	1,50 €
3.5	80	45	1	4932399916	1,88 €
4	85	50	1	4932363631	1,23 €
4.5	85	50	1	4932363632	1,43 €
5	85	50	1	4932363633	1,20 €
5	150	90	1	4932363634	2,10 €
5.5	85	50	1	4932363635	1,35 €
5.5	150	90	1	4932367035	2,18 €
6	100	60	1	4932363636	1,23 €
6	150	90	1	4932363637	2,23 €
6	200	150	1	4932399383	2,95 €
6	400	350	1	4932352505	7,85 €
6	600	550	1	4932352506	8,98 €
6.5	100	60	1	4932363638	1,55 €
6.5	150	90	1	4932367036	2,35 €
7	100	60	1	4932363639	1,76 €
7	150	90	1	4932367037	2,60 €
7.5	100	60	1	4932399917	2,53 €
8	120	80	1	4932363640	1,80 €
8	200	150	1	4932363641	3,50 €
8	400	350	1	4932399384	6,33 €
8	600	550	1	4932352507	10,81 €
8.5	120	80	1	4932363642	2,95 €
9	120	80	1	4932363643	2,28 €
9.5	120	80	1	4932399919	3,00 €
10	120	80	1	4932363644	2,48 €
10	200	150	1	4932363645	4,25 €
10	400	350	1	4932399385	7,58 €
10	600	550	1	4932352508	14,93 €
10	1000	950	1	4932352509*	34,23 €
11	150	85	1	4932363646	3,35 €
12	150	85	1	4932363647	3,25 €
12	200	150	1	4932363648	5,25 €
12	400	350	1	4932399386	8,15 €
12	600	550	1	4932352510	18,93 €
12	1000	950	1	4932352511*	37,03 €
13	150	90	1	4932363649	4,78 €
13	400	350	1	4932352512	11,28 €
14	150	90	1	4932363650	5,05 €
14	400	350	1	4932399387	9,13 €
14	600	550	1	4932352513	10,88 €
15	160	100	1	4932399380	6,85 €
16	160	100	1	4932373914	6,23 €
16	400	350	1	4932399388	12,18 €
16	600	550	1	4932352514	11,80 €
18	160	100	1	4932399229	8,45 €
18	400	350	1	4932352515	14,33 €
20	160	100	1	4932399230	10,25 €
20	400	350	1	4932399389	18,93 €
20	600	550	1	4932352516	21,60 €
22	400	350	1	4932352517	20,00 €
<b>5 Parça beton matkap ucu</b>					
<b>a</b>	Ø 4 / 5 / 6 / 8 / 10 mm.		1	4932352333	8,98 €
<b>b</b>	Ø 3 / 4 / 5 / 6 / 7 / 8 / 9 / 10 mm.		1	4932352334	15,50 €

a



b



## Taş Granit-Seramik Matkap Uçları DIN 8039

Yüksek kaliteli taş matkap uçları merkezleme ucu ve benzersiz elmas yapısı ile maksimum delme hızı sağlar. Beton, gaz beton bloklar, yağma, doğal ve yapay taş, seramik, fayans gibi sert malzemelerde daha uzun yaşam ömrü sağlar.

Made in Germany.

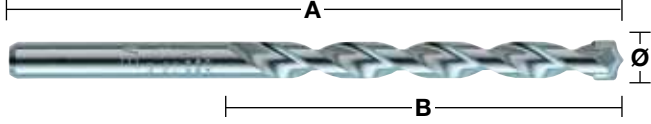

Ø (mm)	A (mm)	B (mm)	Paket Adedi	Ürün Kodu	Liste Fiyatı
3	70	40	1	4932399394	1,96 €
4	85	50	1	4932399395	2,19 €
5	85	50	1	4932399396	2,09 €
5.5	85	50	1	4932399397	2,19 €
6	100	60	1	4932399398	2,19 €
6.5	100	60	1	4932399399	2,37 €
7	100	60	1	4932399400	2,60 €
8	120	80	1	4932399401	2,75 €
9	120	80	1	4932399402	3,14 €
10	120	80	1	4932399403	3,34 €
12	150	90*	1	4932399404	4,46 €
14	150	90*	1	4932399405	6,76 €
15	160	100*	1	4932399406	8,98 €
16	160	100*	1	4932399407	10,66 €
18	160	100*	1	4932399408	11,60 €
20	160	100*	1	4932399409	15,53 €
<b>5 parça Matkap ucu seti</b>					
a	Ø 4 / 5 / 6 / 8 / 10 mm.		1	4932352336	14,25 €
<b>7 parça Matkap ucu seti</b>					
b	Ø 4 / 5 / 5.5 / 6 / 7 / 8 / 10 mm.		1	4932352337	23,18 €

a



b



## Multi Matkap Uçları

Çok maksatlı uçlar olup metal, ahşap ve beton delmek için uygundur. Elmas karbür uçlu volframli (TCT) matkap uçudur. Darbesiz modda kullanılır.

Made in Germany.

a

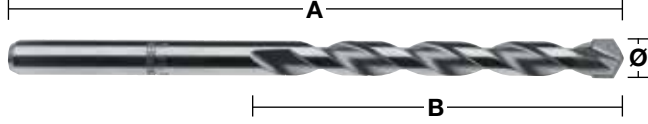

Ø (mm)	A (mm)	B (mm)	Paket Adedi	Ürün Kodu	Liste Fiyatı
3	70	40	1	4932430147	3,53 €
4	85	50	1	4932430148	3,53 €
5	85	50	1	4932430149	3,60 €
5.5	85	50	1	4932430150	3,60 €
5.5	150	90	1	4932430151	4,50 €
6	100	60	1	4932430152	3,65 €
6	150	90	1	4932430153	4,55 €
6	200	150	1	4932430154	5,48 €
6.5	150	90	1	4932430155	4,68 €
6.5	200	150	1	4932430156	6,13 €
7	100	60	1	4932430157	4,06 €
8	120	80	1	4932430158	3,98 €
8	250	200	1	4932430159	6,15 €
10	120	80	1	4932430160	4,80 €
10	250	200	1	4932430161	6,75 €
12	150	90	1	4932430162	6,65 €
7 Parça Matkap ucu seti a Ø 3 / 4 / 5 / 6 / 6 / 8 / 10 mm.			1	4932352335	26,71 €
7 Parça Matkap ucu seti Ø 4 / 5 / 5.5 / 6 / 7 / 8 / 10 mm.			1	4932352836	23,35 €

## Cam & Seramik Matkap Uçları

Cam, fayans ayna seramik delmek için uygundur.

Made in Germany.

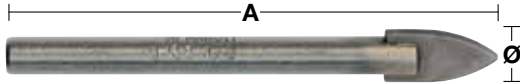

Ø (mm)	A (mm)	Paket Adedi	Ürün Kodu	Liste Fiyatı
3	90	1	4932399393	3,15 €
4	90	1	4932363884	3,28 €
5	90	1	4932363885	3,40 €
6	90	1	4932363886	3,75 €
8	95	1	4932363887	5,15 €
10	100	1	4932363888	6,15 €

## Ahşap Burgu Matkap Ucu Seti Yılan Tip Premium Seri

Kablolu/kablosuz darbeli somun sıkma makineleride dahil olmak üzere bütün matkaplarla kullanım için uygundur. Darbeli somun sıkma, az çabıyla, tek elle, merdiven ve baş yüksekliği üzerinde, yaralanma riskini en aza indirgeyerek delme sağlar.

Özel bölge sertleştirme işlemi sayesinde ekstra sert sap, dayanıklı uç ve mükemmel esnek bit gövdeye sahiptir.

Talaşın boşaltımını verimli yapar ve sürekli çalışması için izin verir.

20 derecelik eğim açısı bir yol oluşturarak talaşın taşınmasını kolaylaştırır.

Cilalı ve toz boyalı flüt tasarımı yapışmaz yüzey oluşturur bu da daha fazla talaş çıkarma, daha az tıkanma ve yüksek besleme özelliği verir.

Freze işaretleri düzgün bir yüzey oluşturarak, bitirme sürecinde kaldırılır.

Talaş kaldırmak için büyük, geniş boğazlı tasarım.

Pürüzsüz temizlikte delikler için keskin zemin kesim dudakları.

Yumuşak ve sert ahşapta, kirişlerdeki hassas delimlerde, zemin, sunta, kontrplaklarda hızlı ve milimetrik delim yapmak için tasarlanmıştır.



### Kısa Seri

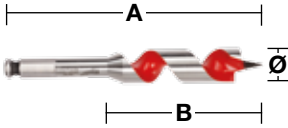

Darbeli somun sıkma makineleri de dahil olmak üzere tüm matkaplar için uygundur.

Ø (mm)	A (mm)	B (mm)	Uç Girişi	Paket Adedi	Ürün Kodu	Liste Fiyatı
18	153	100	7/16" Hex	1	48130683	13,63 €
20	153	100	7/16" Hex	1	48130813	13,59 €
22	153	100	7/16" Hex	1	48130873	16,38 €
25	153	100	7/16" Hex	1	48131003	19,17 €
28	153	100	7/16" Hex	1	48131123	20,61 €
32	153	100	7/16" Hex	1	48131253	28,21 €

### Uzun Seri

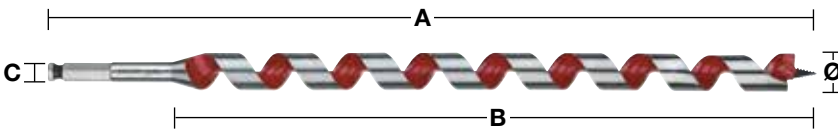

Ø (mm)	A (mm)	B (mm)	Uç Girişi	Paket Adedi	Ürün Kodu	Liste Fiyatı
14	470	395	7/16" Hex	1	4932352275	19,26 €
16	470	395	7/16" Hex	1	4932352276	19,54 €
18	470	395	7/16" Hex	1	4932352277	22,11 €
20	470	395	7/16" Hex	1	4932352278	24,93 €
22	470	395	7/16" Hex	1	4932352279	26,71 €
24	470	395	7/16" Hex	1	4932352280	31,15 €
26	470	395	7/16" Hex	1	4932352281	35,04 €
28	470	395	7/16" Hex	1	4932352282	37,55 €
30	470	395	7/16" Hex	1	4932352283	44,53 €
32	470	395	7/16" Hex	1	4932352284	46,37 €

5 Parça Set

Ø 14 / 16 / 18 / 20 / 22 x 470 mm.

1 4932352285 117,78 €

### Aksesuarlar

Açıklama	Paket Adedi	Ürün Kodu	Liste Fiyatı
Adaptör: 1/2", 7/16 ve Hex 11 mm. 7/16" kendini besleme ile kullanım için bits ve darbe burgu bits kullanımı için uygundur.	1	48660061	29,33 €



## Ahşap Delme Hızları

Aşağıdaki tablolarda en verimli delim hızları tavsiye edilmektedir. tablolar sadece bir rehber olarak kullanılmalıdır ve delinen malzeme ile bağlı olmalıdır.

### Ahşap Burgu - Yılan Seri

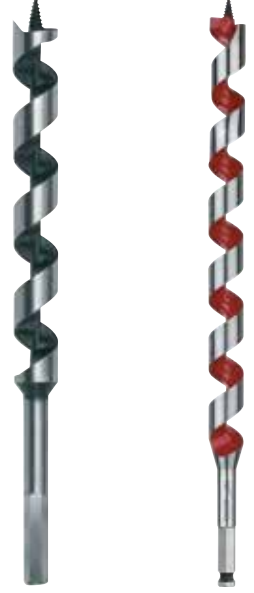
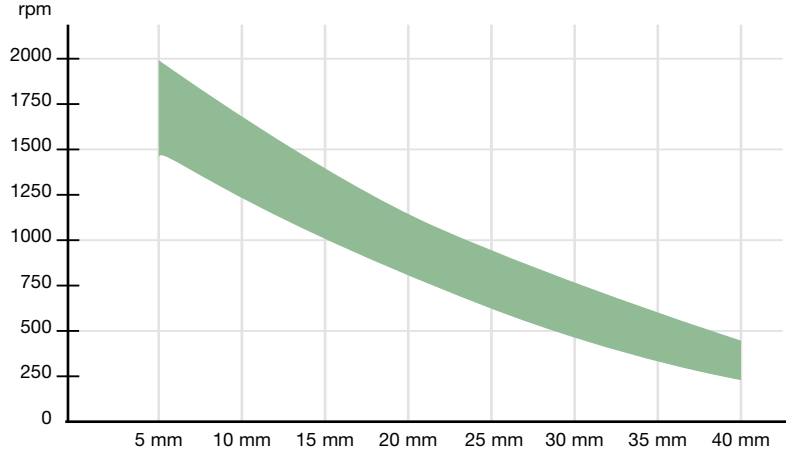

### Taş menteşe - Konik seri

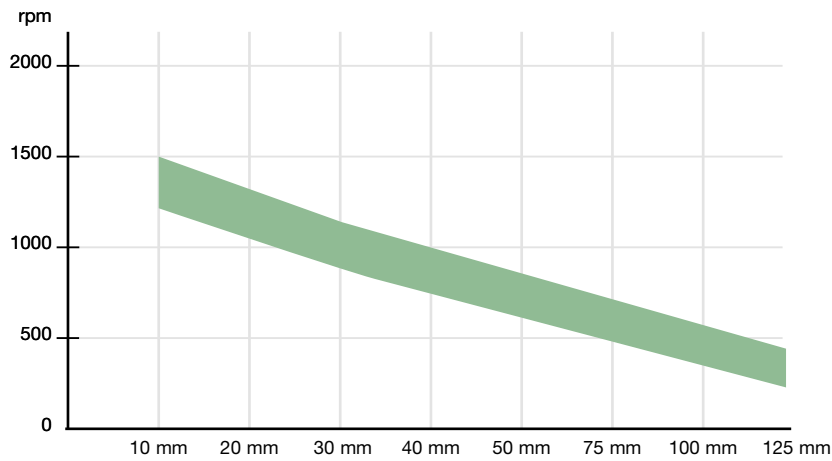

## Ahşap Burgu Matkap Uçları (Yılan Serisi)

Yumuşak ve sert ahşapta, kirişlerde hassas delimlerde, sunta, kontrplaklarda hızlı ve milimetrik delim yapmak için tasarlanmıştır. Güvenli mandren tutuşu için hex bağlantı

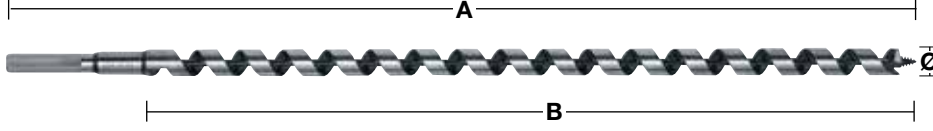

Ø (mm)	A (mm)	B (mm)	Uç Girişi	Paket Adedi	Ürün Kodu	Liste Fiyatı
6	230	155	6.5 mm Hex	1	4932430175	5,41 €
6	460	385	6.5 mm Hex	1	4932430176	8,11 €
8	230	155	6.5 mm Hex	1	4932363681	5,41 €
8	460	385	6.5 mm Hex	1	4932363688	8,11 €
10	230	155	8.5 mm Hex	1	4932363682	5,70 €
10	460	385	8.5 mm Hex	1	4932363689	8,43 €
10	600	530	8.5 mm Hex	1	4932363696	11,38 €
12	230	155	10 mm Hex	1	4932363683	6,48 €
12	460	385	10 mm Hex	1	4932363690	9,58 €
12	600	530	10 mm Hex	1	4932363697	14,51 €
14	230	155	11 mm Hex	1	4932363684	6,74 €
14	460	385	11 mm Hex	1	4932363691	10,81 €
14	600	530	11 mm Hex	1	4932363698	15,98 €
16	230	155	11 mm Hex	1	4932363685	7,30 €
16	460	385	11 mm Hex	1	4932363692	12,04 €
16	600	530	11 mm Hex	1	4932363699	17,13 €
18	230	155	11 mm Hex	1	4932363686	8,11 €
18	460	385	11 mm Hex	1	4932363693	14,60 €
18	600	530	11 mm Hex	1	4932363700	20,24 €
20	230	155	11 mm Hex	1	4932363687	10,19 €
20	460	385	11 mm Hex	1	4932363694	16,47 €
20	600	530	11 mm Hex	1	4932363701	22,38 €
22	230	155	11 mm Hex	1	4932373363	11,32 €
22	460	385	11 mm Hex	1	4932363695	17,84 €
22	600	530	11 mm Hex	1	4932363702	26,49 €
24	230	155	11 mm Hex	1	4932373364	13,11 €
24	460	385	11 mm Hex	1	4932373370	22,35 €
26	230	155	11 mm Hex	1	4932373365	15,72 €
26	460	385	11 mm Hex	1	4932373371	25,62 €
28	230	155	11 mm Hex	1	4932373366	17,78 €
28	460	385	11 mm Hex	1	4932373372	29,09 €
30	230	155	11 mm Hex	1	4932373367	19,64 €
30	460	385	11 mm Hex	1	4932373373	32,43 €
32	230	155	11 mm Hex	1	4932373368	21,52 €
32	460	385	11 mm Hex	1	4932373374	35,38 €
<b>6 Parça Set</b>						
a	Ø 8 / 10 / 12 / 14 / 16 / 18 mm x 230 mm.		Ahşap Kasa	1	4932373380	55,92 €

a



## Speed Feed™ Ahşap Matkap Uçları - Konik Seri

Sert ve yumuşak ahşap, ıslak ve işlenmiş ahşap, kontrplak sunta, su kontrası, lamine kiriş ve paneller, sert ağaçlar, teak,kayın,meşe,ve benzeri malzemeleri delim için uygundur. Çift kesme kenarları ve konik tasarımı sayesinde normal ağaç matkap uçlarına göre 10 kat daha hızlı daha uzun ömürlü ve daha az sıkışma ile kullanıcıya benzersiz kolaylık sağlar.

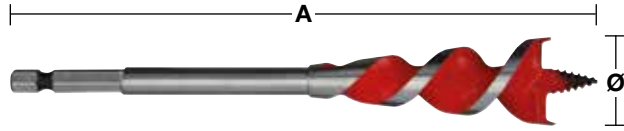

Ø (mm)	Ø (inch)	A (mm)	Uç Girişi	Paket Adedi	Ürün Kodu	Liste Fiyatı
13	½"	165	¼" Hex	1	48130048	7,09 €
16	⅝"	165	¼" Hex	1	48130058	6,95 €
20	¾"	165	¼" Hex	1	48130068	8,39 €
22	⅞"	165	¼" Hex	1	48130078	9,08 €
25	1"	165	¼" Hex	1	48130088	10,63 €
32	1 ¼"	165	¼" Hex	1	48130108	13,58 €
<b>4 Parça uç seti</b>				1	48130400	33,32 €
Ø 13 / 16 / 20 / 25 mm.						



Çift Kesme Kenarı



Konik Tasarım

## Matkap Freze Uçları - Taş Menteşe Ucu

DIN 74836 normlarına uygun üretilmiştir. Temiz, kıymıksız delim sağlar. Kapı kilit yuvaları budak çıkarma için uygundur. Menteşe yuva delikleri açmak için kullanılır. Tüm doğal, yumuşak ve sert ahşap ağır hizmet uygulamaları için uygundur.

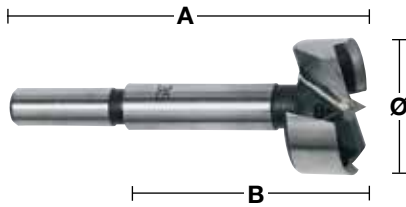

Ø (mm)	A (mm)	B (mm)	Uç Girişi	Paket Adedi	Ürün Kodu	Liste Fiyatı
10	90	50	8 mm round shank	1	4932363703	4,59 €
12	90	50	8 mm round shank	1	4932363704	4,79 €
14	90	50	8 mm round shank	1	4932363705	5,08 €
15	90	50	8 mm round shank	1	4932363883	5,31 €
16	90	50	8 mm round shank	1	4932363706	5,61 €
18	90	50	8 mm round shank	1	4932363707	5,94 €
20	90	50	8 mm round shank	1	4932363708	6,70 €
25	90	50	8 mm round shank	1	4932363711	7,62 €
26	90	50	8 mm round shank	1	4932363712	7,79 €
30	90	50	8 mm round shank	1	4932363714	8,51 €
32	90	50	10 mm round shank	1	4932363715	8,91 €
35	90	50	10 mm round shank	1	4932363717	9,74 €
40	90	50	10 mm round shank	1	4932363720	11,85 €
50	90	50	10 mm round shank	1	4932373923	16,27 €
<b>5 Parça Set</b>				1	4932373379	38,71 €
Ø 15 / 20 / 25 / 30 / 35 mm.						

## SWITCHBLADE<sup>™</sup> Ahşap Freze

- Hız: agresif yem vida tasarımı ile kolay kavrama, delime başlarken hızlı ve çaba sarfetmeden kolay bir delim sağlar ve bu sayede daha hızlı delme ile sonuçlanır.
- Değiştirilebilir sustalı, değiştirilebilir bıçak sistemi ile bıçak her zaman keskin. Bu sayede verimliliği artırır ve genel ömrü uzar.
- Uygulama: tüm ahşaplar için uygundur, elektrikçiler, tesisatçılar ve borunun her türlü ahşap deliklerden geçmesine olanak sağlar.
- Her Selfeed uç 2 bıçaklı beslenir, 2 adet değiştirilebilir yem vidalar, 2 adet set vida ve 1 adet allen anahtarı ile seti tamamlar



Ø (mm)	Uç Girişi	Paket Adedi	Ürün Kodu	Liste Fiyatı
35	7/16" Hex	1	48255120	31,18 €
38	7/16" Hex	1	48255125	33,20 €
51	7/16" Hex	1	48255135	41,47 €
54	7/16" Hex	1	48255140	43,86 €
57	7/16" Hex	1	48255143	49,92 €
65	7/16" Hex	1	48255150	52,25 €



## SWITCHBLADE<sup>™</sup> 5'li Paket

Description	Paket Adedi	Ürün Kodu	Liste Fiyatı
-------------	-------------	-----------	--------------

SWITCHBLADE<sup>™</sup> 5 Parça Set

**SWITCHBLADE<sup>™</sup>**

Selfeed uç Ø 35/38/54/65 mm 140 mm quik lok uzatma  
4 x yedek bıçak 4 x Besleme vida 4 x vida 1 x Allen anahtarı

1

49225100

208,37 €



## SWITCHBLADE<sup>™</sup> Yedek Bıçakları

Ø (mm)	Paket Adedi	Ürün Kodu	Liste Fiyatı
35	1	48255420	3,12 €
38	1	48255425	3,01 €
51	1	48255435	3,37 €
54	1	48255440	3,52 €
57	1	48255443	3,71 €
65	1	48255450	3,83 €

Ahşap freze ucu yedek bıçakları

1 adet besleme vidası, 2 adet set vidalar, 1 adet allen anahtar, aynı zamanda 1 adet saklama kabı. Yedek bıçaklarınızı saklayabilirsiniz.

1

48255280

4,97 €



## Ahşap Freze Uçları

Tüm boyutlarında çıkarılabilir ve değiştirilebilir besleme vida bulunur. Her uç ile birlikte iki besleme vidaları sayesinde kolay ve rahat değişim olanağı sağlar. Besleme vidası sayesinde çabuk kavrama özelliğine sahiptir. İç kesme işlemi sırasında ahşaba baskısı olmadan temiz, pürüzsüz delikleri elde etme olanağı sağlar. Her selfeed 2 adet besleme vida, 1 adet set vida ve 1 adet allen anahtarı ile birlikte verilir.

Ø (mm)	Uç Girişi	Paket Adedi	Ürün Kodu	Liste Fiyatı
25	7/16" Hex	1	48251002	10,32 €
29	7/16" Hex	1	48251122	11,53 €
32	7/16" Hex	1	48251252	12,74 €
35	7/16" Hex	1	48251372	13,54 €
38	7/16" Hex	1	48251502	14,73 €
44	7/16" Hex	1	48251752	17,13 €
51	7/16" Hex	1	48252002	19,75 €
54	7/16" Hex	1	48252122	19,66 €
57	7/16" Hex	1	48252252	20,79 €
65	7/16" Hex	1	48252562	24,99 €
Besleme Vidası Kafası 1/4"		1	48286870	1,85 €
Allen Anahtarı 1/8" for		1	49960060	0,65 €
65 mm çapa kadar ayarlama vidası		1	06832625	0,65 €



## Ahşap Freze Uçları - Büyük Boy

76, 92 ve 116 mm ölçülerinde büyük çaplı delimler için mevcuttur, çift kesici bıçakları sayesinde yarıçapı tıraşlayarak pürüzsüz kesim sağlar. Baskı olmadan temiz, pürüzsüz delikler elde edebilirsiniz. Değiştirilebilir mil yapısı mevcuttur.

Ø (mm)	Uç Girişi	Paket Adedi	Ürün Kodu	Liste Fiyatı
76	3 milled flats	1	48253001	29,40 €
92	3 milled flats	1	48253621	35,95 €
116	3 milled flats	1	48254621	47,44 €
Değiştirilebilir mil		1	48070201	5,25 €
Besleme vidası kafası		1	48286880	3,23 €
76 mm çapa kadar ayarlama vidası		1	06833150	0,65 €
Allen Anahtarı 5/32"		1	49960070	0,65 €



## 7'li Set

Description	Paket Adedi	Ürün Kodu	Liste Fiyatı
<b>7 Parça Set</b>			
Ahşap freze Ø 25 / 29 / 32 / 38 / 44 / 54 / 65 mm, extension 140 mm uzunluk ve yem vidalar	1	49220130	123,73 €



## Adaptörler

7/16" Hex saplı ahşap freze ucu, matkap ucu ve delik testere (25mm / 1" çap ve daha büyük) için.

A (mm)	Paket Adedi	Ürün Kodu	Liste Fiyatı
a	1	48281030	9,78 €
	1	48284006	10,20 €
b	1	48284011	12,75 €
	1	48284016	15,98 €

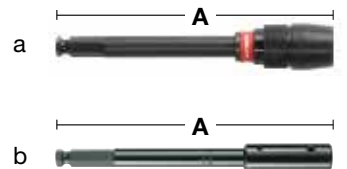

## Ahşap Matkap Uçları DIN 7487 E

Islak ve işlenmiş ahşap, sunta, kontrplak ve tüm doğal sert ve yumuşak ahşap için uygundur.  
DIN 7487 E. Normlarına uygundur

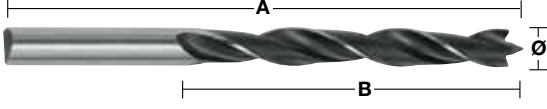

Ø (mm)	A (mm)	B (mm)	Uç Girişi	Paket Adedi	Ürün Kodu	Liste Fiyatı
3	60	33	3 mm Yuvarlak Gövdeli	1	4932363651	0,96 €
4	75	43	4 mm Yuvarlak Gövdeli	1	4932363652	1,05 €
5	86	52	5 mm Yuvarlak Gövdeli	1	4932363653	1,04 €
6	97	60	6 mm Yuvarlak Gövdeli	1	4932363654	1,10 €
7	109	69	7 mm Yuvarlak Gövdeli	1	4932363655	1,24 €
8	117	75	8 mm Yuvarlak Gövdeli	1	4932363656	1,30 €
9	125	80	9 mm Yuvarlak Gövdeli	1	4932363657	1,42 €
10	133	87	10 mm Yuvarlak Gövdeli	1	4932363658	1,70 €
11	142	89	10 mm Yuvarlak Gövdeli	1	4932363659	2,11 €
12	151	96	10 mm Yuvarlak Gövdeli	1	4932363660	2,22 €
13	151	96	10 mm Yuvarlak Gövdeli	1	4932363661	2,66 €
14	151	97	10 mm Yuvarlak Gövdeli	1	4932363662	2,86 €
15	151	97	10 mm Yuvarlak Gövdeli	1	4932363663	3,36 €
16	151	97	10 mm Yuvarlak Gövdeli	1	4932363664	3,86 €
18	180	120	10 mm Yuvarlak Gövdeli	1	4932363665	6,48 €
20	200	130	10 mm Yuvarlak Gövdeli	1	4932363666	8,43 €
<b>5 Parça Set</b>						
a	Ø 4 / 5 / 6 / 8 / 10 mm.		Plastik Kasa	1	4932352465	5,76 €
<b>8 Parça Set</b>						
b	Ø 3 / 4 / 5 / 6 / 7 / 8 / 9 / 10 mm.		Plastik Kasa	1	4932352466	8,81 €

## HSS Kalıp İzolasyon Matkap Ucu

HSS çelikten imal edilmiştir. Ahşap, alçıpan ve metal kanaldaki deliklerden delme için uygundur. DIN 7490 e göre ve güvenlik gereksinimleri açısından imal edilmiştir. Ergonomik matkap gövdesi sayesinde riskleri ortadan kaldırır küçük büküm açısı ve genişlemiş flüt ile maksimum hız sağlamak ve yapışmasına neden olmayan talaş kaldırma özelliği ile kolay ve hızlı delim yapabilmek için uygundur.  
Made in Germany.

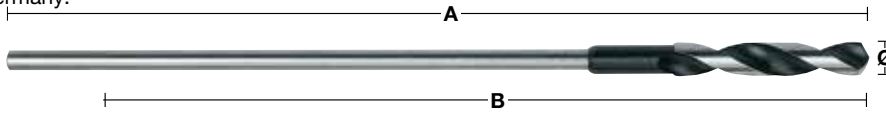

Ø (mm)	A (mm)	B (mm)	Uç Girişi	Paket Adedi	Ürün Kodu	Liste Fiyatı
6	400	300	5 mm Yuvarlak Gövdeli	1	4932399672	8,27 €
6	600	500	5 mm Yuvarlak Gövdeli	1	4932399675	8,88 €
8	400	300	6 mm Yuvarlak Gövdeli	1	4932363667	8,27 €
8	600	500	6 mm Yuvarlak Gövdeli	1	4932363674	8,87 €
10	400	300	8 mm Yuvarlak Gövdeli	1	4932363668	9,68 €
10	600	500	8 mm Yuvarlak Gövdeli	1	4932363675	10,42 €
12	400	300	8 mm Yuvarlak Gövdeli	1	4932363669	12,46 €
12	600	500	8 mm Yuvarlak Gövdeli	1	4932363676	13,00 €
14	400	300	8 mm Yuvarlak Gövdeli	1	4932363670	14,98 €
14	600	500	8 mm Yuvarlak Gövdeli	1	4932363677	15,71 €
16	400	300	10 mm Yuvarlak Gövdeli	1	4932363671	17,81 €
16	600	500	10 mm Yuvarlak Gövdeli	1	4932363678	18,76 €
18	400	300	10 mm Yuvarlak Gövdeli	1	4932363672	21,21 €
18	600	500	10 mm Yuvarlak Gövdeli	1	4932363679	22,36 €
20	400	300	10 mm Yuvarlak Gövdeli	1	4932363673	27,05 €
20	600	500	10 mm Yuvarlak Gövdeli	1	4932363680	28,11 €
22	400	300	10 mm Yuvarlak Gövdeli	1	4932399673	36,24 €
22	600	500	10 mm Yuvarlak Gövdeli	1	4932399676	38,19 €
24	400	300	11 mm Yuvarlak Gövdeli	1	4932399674*	40,97 €
24	600	500	11 mm Yuvarlak Gövdeli	1	4932399677*	40,35 €

## Yaprak Seri Matkap Uçları

DIN E 6.3 normlarına uygundur. Hızlı büyük çaplarda delme. Doğal, sert ve yumuşak kereste ve sunta delme için uygundur. Kapı kilitleri, yuva açmada ve elektrik ile sıhhi tesisatlarda kullanılır. 1/4" hex bağlantı

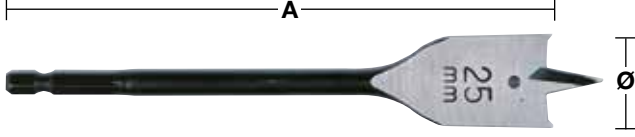

Ø (mm)	A (mm)	Paket Adedi	Ürün Kodu	Liste Fiyatı
6	152	1	4932352487	2,35 €
6	400	1	4932352488	8,11 €
8	152	1	4932363130	2,35 €
8	400	1	4932352489	8,11 €
10	152	1	4932363131	2,35 €
10	400	1	4932352490	8,11 €
12	152	1	4932363132	2,58 €
12	400	1	4932352491	8,11 €
13	152	1	4932363133	2,58 €
13	400	1	4932352492	8,11 €
14	152	1	4932363134	2,93 €
14	400	1	4932352493	9,22 €
16	152	1	4932363135	2,93 €
16	400	1	4932352494	9,22 €
18	152	1	4932363136	3,22 €
18	400	1	4932352495	10,08 €
19	152	1	4932363137	3,22 €
19	400	1	4932352496	10,08 €
20	152	1	4932363138	3,22 €
20	400	1	4932352497	10,08 €
22	152	1	4932363139	3,39 €
22	400	1	4932352498	10,95 €
24	152	1	4932363140	3,39 €
25	152	1	4932363141	3,72 €
25	400	1	4932352499	11,82 €
26	152	1	4932363142	3,94 €
28	152	1	4932363143	4,48 €
28	400	1	4932352500	13,96 €
30	152	1	4932363144	4,48 €
30	400	1	4932352501	13,96 €
32	152	1	4932363145	4,66 €
32	400	1	4932352502	14,57 €
35	400	1	4932352503	16,16 €
36	152	1	4932363146	5,13 €
38	152	1	4932363147	5,13 €
<b>8 Parça Set</b> a Ø 12 / 16 / 18 / 20 / 22 / 25 / 28 / 32 x 152 mm length.		8	4932352504	35,01 €

## Uzatma

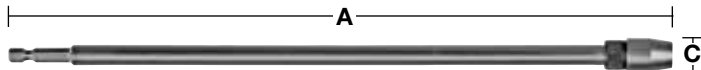

Açıklama	A (mm)	Uç Girişi	Uç Girişi	Paket Adedi	Ürün Kodu	Liste Fiyatı
Uzatma	305	1/4" Hex	1/4" Hex	1	4932363148	11,41 €

## BIG HAWG<sup>™</sup>

- Hızlı kesim: 10 kata kadar hızlı kesim sađlar. agresif diř geometrisi sayesinde fazla g¼ç uygulamadan temiz ve p¼r¼zs¼z kesim sunar.
- Uzun ¼m¼rl¼ elmas yapısı sayesinde ahřapta 600 delik ve ¼zeri kesim sađlar. Bilenme ¼zelliđi ile ilk g¼nk¼ gibi kullanım.
- Kolay fiř ¼ıkarma: Kesilen parçayı kolay ve hızlı ¼ıkarılmasına olanak sađlayan geniř oluklar.
- S¼per keskin elmas diř yapısı.

Uygunluk: Ahřap, sunta, suntalam (MDF), OSB gibi ¼r¼nlerde kullanılır.



## BIG HAWG<sup>™</sup> Ahřap Panç Testereler

Ø (mm)	Maks. Kesme Derinliđi (mm)	Diř Sayısı	Paket Adedi	¼r¼n Kodu	Liste Fiyatı
35	60	3	1	49568995	23,78 €
54	60	3	1	49569000	25,40 €
57	60	3	1	49569005	25,82 €
65	60	3	1	49569010	27,15 €
76	60	3	1	49569020	31,09 €
86	60	3	1	49569025	32,85 €
92	60	3	1	49569030	34,84 €
108	60	3	1	49569045	42,20 €
110	60	3	1	49569047	39,30 €
117	60	3	1	49569050	44,29 €
133	60	3	1	49569055	46,90 €
159	60	3	1	49569065	59,38 €



## BIG HAWG<sup>™</sup> 7 Parç a Set

Açıklama	Paket Adedi	¼r¼n Kodu	Liste Fiyatı
7 Parç a Set	1	49569075	130,11 €
54, 65, 92 mm. merkezleme pimi ve adapt¼r 2x merkezleme ucu, elmas bileme, allen anahtar.			



## BIG HAWG<sup>™</sup> Aksesuarları

Açıklama	Uç Giriři	Uzunluk (mm)	Paket Adedi	¼r¼n Kodu	Liste Fiyatı
Merkezleme Adapt¼r¼	11 mm Hex	75	1	49569105	17,85 €
Merkezleme pimi ¼"		110	1	48271401	3,42 €
Elmas bileme			1	48095055	4,13 €



## HSS Matkap Ucu Geometrisi

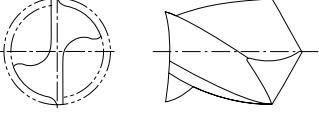
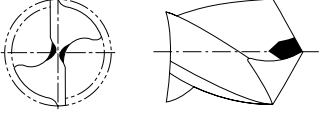
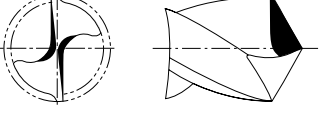
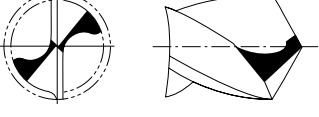
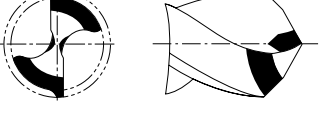
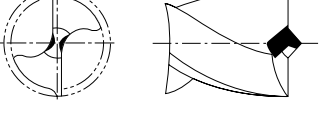
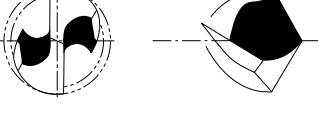



	Standart	Uygulama	Özellikler
	Normal standart nokta	Standart delme için demir,demir yüzeyi ,metaller ve plastikler	Geniş kesme kenarı bir matkap sağlar sağlam ve dayanıklı gövde .derece yapısı sayesinde kesme kenarı rahat talaş atabilme . Kolay bileme özelliği
	Kesici Kenar Noktası DIN 1412 A	Katı sondaj çalışmaları için büyük çaplı çelik matkap uçları.	Rahat ve kolay merkezleme.düşük besleme basıncını gerektirir. - Normal bir matkap ucundan % 30 daha fazla verim imkanı
	Düz keskin kenar noktası ile hızlı kesim DIN 1412 B	Yüksek mukavemetli delme için uygundur çelik ve yüksek alaşımli çeliklerde kullanılır. İnce delme tabaka malzemesi için de uygundur	Sağlam ve dayanıklı gövde
	DIN 1412 C	Yüksek mukavemetli çelik ve yüksek alaşımli çelikler delme için.	Mükemmel talaş kaldırma yapar Derin delme için bu tasarım idealdir
	Çift Açı kesici Noktası Dökme Demirler için uygundur DIN 1412 D	Delme işlemi için dökme demir.	Delme işlemi için dökme demir. Genişletilmiş büyük kesici kenarları sayesinde Kesme köşelerinde aşınmayı azaltır Geliştirilmiş gövde yapısı ile iyi ısı iletimi sağlar Dereceli kesici ağızlar sayesinde dayanıklıdır.
	Merkezleme ucu noktası DIN 1412 E	İnce sac ve yumuşak malzemeler için kullanılır	Kolay merkezleme sağlar Düşük besleme basıncı gereklidir. İnce Malzemeyi koparmadan delme özelliği. Doğru ve temiz delik açabilme.
	U merkezleme ucu noktası	Yüksek performanslı delme için kullanılır. yüksek mukavemetli çelik,Paslanmaz ve dayanıklı çelik idealdir.	Kolay merkezleme olanağı sağlar düşük ısı yapı sağlanması metal ve çelikte yüksek performans özelliği ile kesim mümkündür. Kesici ağızlar sayesinde daha hızlı delme.

## HSS Matkap Ucu Uygulama Kılavuzu

Aşağıdaki tabloda en etkili kesme ve delme hızları tavsiye edilir. Tablolar sadece bir rehber olarak kullanılmalıdır ve kullanıcı delinen malzemeyi bağlamış olmalıdır. Soğutucu akışkan ve yağlama yapıldığında 5 kat ömrünü artıracaktır.

Malzeme Sınıfı	Malzeme Tipi	Sertlik/ Gerilme/ Kuvvet N/mm <sup>2</sup>	Sert Kaya	Delik Çapı Ø mm – RPM					Soğutma	
				Ø 1-2	Ø 3-5	Ø 6-10	Ø 11-15	Ø 16-20		
Metal	Alaşımli yapı çeliği, Çelik alaşım	< 400	< HRB 69	4770	1870	930	630	470	Delme emülsiyonu, kesme yağı	
		400-800	< HRC 21	4450	1770	870	580	430		
	Çelik Saç	< 800	< HRC 21	4450	1760	860	560	430	Delme emülsiyonu, ester yağı	
	Alaşımli Sert Takım Çeliği	< 800	< HRC 21	4440	1760	860	560	430	Delme emülsiyonu, kesme yağı	
	Alaşımli Takım Çeliği	< 800	< HRC 21	3950	1550	780	520	390	Delme emülsiyonu, ester yağı	
		> 800	> HRC 21	1950	800	390	275	200		
	Alaşımli Sert Takım Çeliği	< 1200	< HRC 37	2100	890	450	300	210	Delme emülsiyonu, ester yağı	
> 1200		> HRC 38	1350	540	260	170	120			
Besleme	Besleme (mm/rev)			0.03	0.09	0.15	0.20	0.25		
Paslanmaz Çelik	Hız	Paslanmaz Çelik	< 1000	< HRC 30	2250	930	450	290	220	Kesme Yağı
		Paslanmaz Çelik	1000-1200	HRC 30-37	1430	560	280	190	130	
	Besleme	Besleme (mm/rev)			0.02	0.06	0.13	0.18	0.24	
Dökme Demir	Hız	Dövülebilir Dökme Demir	750	HRB 99	4700	2000	1100	800	600	Kuru
		Yumuşak	450	HRB 75	4500	1700	950	650	550	Delme emülsiyonu, kesme yağı
		Sert	700	HRB 96	3450	1350	680	440	340	
	Besleme	Besleme (mm/rev)			0.05	0.10	0.16	0.20	0.25	
Alüminyum	Hız		< 350	< HRC 59	8700	3560	1720	1130	860	Delme emülsiyonu, kesme yağı
	Besleme	Besleme (mm/rev)			0.02	0.08	0.13	0.18	0.23	
Bakır	Hız				5100	2000	990	670	500	Delme emülsiyonu, kesme yağı
	Besleme	Besleme (mm/rev)			0.02	0.10	0.20	0.28	0.35	
Bronz	Hız				7950	3190	1480	1010	770	Kuru
	Besleme	Besleme (mm/rev)			0.02	0.11	0.21	0.32	0.35	
Pirinç	Hız				7950	3190	1480	1010	770	Delme Emisyonu
	Besleme	Besleme (mm/rev)			0.02	0.11	0.21	0.32	0.35	
Magnezyum	Hız				9550	3800	1900	1250	970	Kuru
	Besleme	Besleme (mm/rev)			0.05	0.10	0.25	0.30	0.35	
Plastik	Hız	PVC, Polyamid, Termoplastik			3500	2500	1800	700	450	Su
	Besleme	Besleme (mm/rev)			0.05	0.10	0.16	0.21	0.23	

## HSS Matkap Ucu Uygulama Kılavuzu

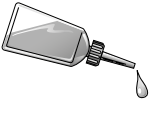
									
Malzeme Sınıfı	Malzeme Tipi	Sertlik/Gerilme/ Kuvvet N/mm <sup>2</sup>	Sert Kaya	HSS-R DIN 338	HSS-G Thunderweb DIN 338 DIN 340 DIN 1897 Çift Uçlu	HSS-G Kobalt DIN 338	HSS-G skademeli 1/4" Hex Girişli	HSS-G Konik 1/4" Hex Girişli	Soğutma
Metal	Alaşımli yapı çeliği, Çelik alaşım	< 400	< HRB 69		●	●	●	●	Delme emülsiyonu, kesme yağı
		400–800	< HRC 21	●	●	●	●	●	
	Çelik Saç	< 800	< HRC 21		●	●	●	●	Delme emülsiyonu, ester yağı
	Alaşımli Takım Çeliği	< 800	< HRC 21	●	●	●	●	●	Delme emülsiyonu, kesme yağı
	Alaşımli Takım Çeliği	< 800	< HRC 21			●	●	●	Delme emülsiyonu, ester yağı
		> 800	> HRC 21			●	▲	▲	
Alaşımli Sert Takım Çeliği	< 1200	< HRC 37				●	▲	▲	Delme emülsiyonu, ester yağı
	> 1200	> HRC 38				●	▲	▲	
Paslanmaz Çelik	Paslanmaz Çelik	< 1000	< HRC 30		▲	●	▲	▲	Kesme Yağı
	Paslanmaz Çelik	1000–1200	HRC 30–37			●	▲	▲	
Dökme Demir	Malleable Dökme Demir	750	HRB 99	●	●	●	●	●	Kuru
	Yumuşak	450	HRB 75	●	●	●	●	●	Delme emülsiyonu, kesme yağı
	Sert	700	HRB 96	●	●	●	●	●	
Alüminyum		< 350	< HRC 59		▲	●	●	●	Delme emülsiyonu, kesme yağı
Bakır					▲	●	●	●	Delme emülsiyonu, kesme yağı
Bronz				●	●	●	●	●	Kuru
Pirinç				●	●	●	●	●	Delme Emisyonu
Magnezyum						●			Kuru
Plastik	PVC, Polyamide, Thermo Plastik				●	●	●	●	Su
Ağaç				●	●	●			Kuru

● En Uygun. Bu malzemeler için önerilir. ▲ Uygun. Bu malzemelerin aralıklı kullanım için tavsiye edilir.

## Metal Matkap Uçları HSS-R DIN 338 Haddeli Seri

Yüksek hız çeliğinden oluşan metal matkap DIN 338 normlarına uygun olarak üretilmektedir. Oksit kaplama, hızlı talaş kaldırma sağlar. Normal noktası 118 ° açılı kesici uç. Tip N flüt, normal açılı, çelik delme için uygundur, 800 N / mm<sup>2</sup> kadar demir, alaşım ve alaşımsız malzeme dökme.

Ø 13.5 mm - Ø 16 mm = 10 mm shank / Ø 16.5 mm - Ø 20 mm = 13 mm shank.

Ø (mm)	A (mm)	B (mm)	Paket Adedi	Ürün Kodu	Liste Fiyatı
13.5	160	108	1	4932373318	5,40 €
14.0	160	108	1	4932373319	5,69 €
14.5	169	108	1	4932373320	6,44 €
15.0	169	114	1	4932373321	6,73 €
15.5	178	120	1	4932373322	7,63 €
16.0	178	120	1	4932373323	8,16 €
16.5	184	125	1	4932373324	8,87 €
17.0	184	125	1	4932373325	9,05 €
17.5	191	130	1	4932373326	10,22 €
18.0	191	130	1	4932373327	10,37 €
18.5	198	135	1	4932373328	11,43 €
19.0	198	135	1	4932373329	11,43 €
19.5	205	140	1	4932373330	12,38 €
20.0	205	140	1	4932373331	12,49 €

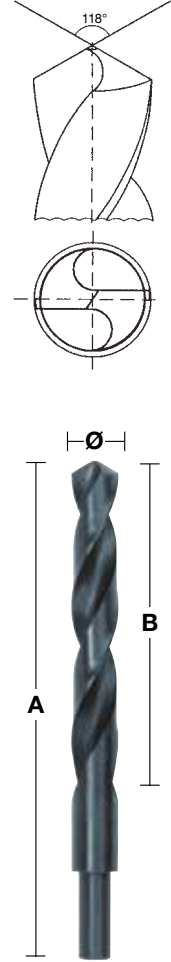

## Metal Matkap Uçları HSS-R DIN 338 Haddeli Seri

Açıklama	Tedarik Şekli	Paket Adedi	Ürün Kodu	Liste Fiyatı
<b>10 Parça Uç Seti</b>				
a Ø 1 / 1.5 / 2 / 2.5 / 3 / 3.5 / 4 / 4.5 / 5 / 5.5 / 6 / 6.5 / 7 / 7.5 / 8 / 8.5 / 9 / 9.5 / 10 mm.	Metal Kasa	1	4932352468	15,95 €
<b>25 Parça Uç Seti</b>				
b Ø 1 / 1.5 / 2 / 2.5 / 3 / 3.5 / 4 / 4.5 / 5 / 5.5 / 6 / 6.5 / 7 / 7.5 / 8 / 8.5 / 9 / 9.5 / 10 / 10.5 / 11 / 11.5 / 12 / 12.5 / 13 mm.	Metal Kasa	1	4932352469	30,04 €

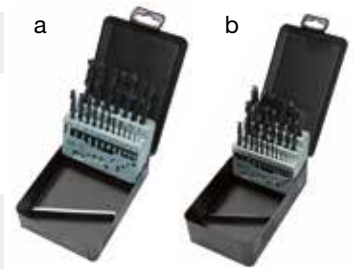

## Metal Matkap Uçları HSS-R DIN 338 (5'li-10'lu Paket) Haddeli Seri

Yüksek hız çeliğinden oluşan metal matkap DIN 338 normlarına uygun olarak üretilmektedir. Oksit kaplama, hızlı talaş kaldırma sağlar. Normal noktası 118 ° açı ile şekilli kesici uç. Tip N flüt, normal açı, çelik delme için uygundur, 800 N / mm<sup>2</sup> kadar demir, alaşım ve alaşımsız malzeme dökme.

Ø (mm)	A (mm)	B (mm)	Paket Adedi	Ürün Kodu	Liste Fiyatı
1.0	34	12	10	4932363444	2,54 €
1.5	40	18	10	4932363449	2,66 €
2.0	49	24	10	4932363454	2,90 €
2.5	57	30	10	4932363459	3,12 €
3.0	61	33	10	4932363464	2,61 €
3.2	65	36	10	4932363466	3,42 €
3.5	70	39	10	4932363469	3,45 €
4.0	75	43	10	4932363474	3,82 €
4.2	75	43	10	4932363476	4,49 €
4.5	80	47	10	4932363479	4,76 €
4.8	86	52	10	4932363482	5,00 €
5.0	86	52	10	4932363484	4,88 €
5.5	93	57	10	4932363489	5,59 €
6.0	93	57	10	4932363494	5,82 €
6.5	101	63	10	4932363499	6,93 €
6.8	109	69	10	4932363502	8,28 €
7.0	109	69	10	4932363504	8,28 €
7.5	109	69	10	4932363509	9,27 €
8.0	117	75	10	4932363514	11,12 €
8.5	117	75	10	4932363519	12,35 €
9.0	125	81	10	4932363524	14,65 €
9.5	125	81	10	4932363529	16,07 €
10.0	133	87	10	4932363534	16,99 €
10.5	133	87	5	4932363539	10,02 €
11.0	142	94	5	4932363544	11,06 €
11.5	142	94	5	4932363549	11,95 €
12.0	151	101	5	4932363554	13,49 €
12.5	151	101	5	4932363559	14,72 €
13.0	151	101	5	4932363564	15,76 €



## Metal Matkap Uçları HSS-R DIN 338 345 Parça Kabin Set

Ø (mm)	A (mm)	B (mm)	Paket Adedi	Ürün Kodu	Liste Fiyatı
<b>345 Parça Kabin Uçlu Set</b>			1	4932352674	371,17 €
1.0	34	12	20		
1.5	40	18	20		
2	49	24	20		
2.5	57	30	20		
3	61	33	20		
3.5	70	39	20		
4	75	43	20		
4.5	80	47	20		
5	86	52	20		
5.5	93	57	20		
6	93	57	20		
6.5	101	63	20		
7	109	69	10		
7.5	109	69	10		
8	117	75	20		
8.5	117	75	10		
9	125	81	10		
9.5	125	81	5		
10	133	87	10		
10.5	133	87	5		
11	142	94	5		
11.5	142	94	5		
12	151	101	5		
12.5	151	101	5		
13	151	101	5		



# THUNDERWEB

HSS Metal Matkap Ucu - DIN 338

Milwaukee®

THUNDERWEB

Parabolik ağız kesit alanı. Geniş ağız yapısı sayesinde mukavemeti artırır. Aşırı yüklenmeye karşı dayanıklı. Derin delik delme için kavisli yüzey ve daha az kırılma. Uzun ömür.

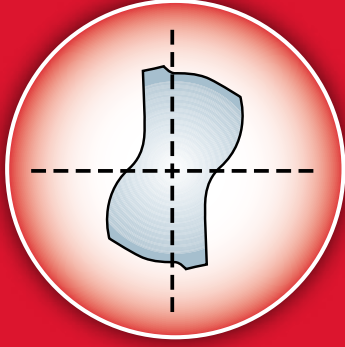

Standart Matkap Ucu

Klasik tip ağız yapısı Standart matkap ucu mukavemeti düşüktür.

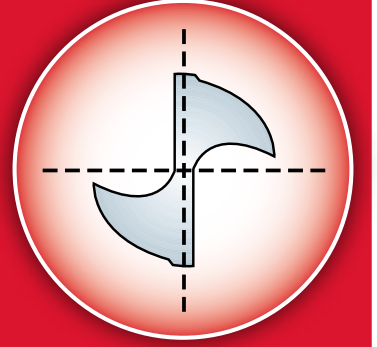

## THUNDERWEB ÖZELLİKLERİ

Thunderweb matkap ucu standart matkap ucuna göre gövde yapısı daha kalın ve konik bir şekilde dizayn edilmiştir. Bu sayede ucun ömrünü maksimum seviyeye çıkartılmıştır.

**Uç Yapısı :** Thunderweb matkap ucu kanal yapısı sayesinde çapakları hızla dışarı atar ve daha uzun ömür sağlar. Açık kanal yapısı derin deliklerde rahat delim sağlar. Bilenmiş kenarlar daha hızlı ve daha temiz kesim yapmasını sağlar.

Düz burgulu açısı küçük çapaklar çıkarır, sert çelikleri delmek için uygundur. 135° uç açısı sayesinde hassas başlangıç sağlar, hızlı nüfus eder, yüzeyde gezmez. Kavisli yüzeyleri delim için daha az çaba ve basınç gerektirir. Çok sert malzemelerde bile mükemmel sonuç verir.



## Metal Matkap Uçları HSS THUNDERWEB DIN 338 Taşlanmış seri

Ø (mm)	A (mm)	B (mm)	Paket Adedi	Ürün Kodu	Liste Fiyatı
1.0	34	12	2	4932352345	0,71 €
1.5	40	18	2	4932352346	0,74 €
2.0	49	24	2	4932352347	0,87 €
2.5	57	30	2	4932352348	1,00 €
3.0	61	33	2	4932352349	1,06 €
3.2	65	36	2	4932352350	1,19 €
3.5	70	39	2	4932352351	1,19 €
4.0	75	43	2	4932352352	1,32 €
4.2	75	43	1	4932352353	0,93 €
4.5	80	47	1	4932352354	1,06 €
4.8	86	52	1	4932352355	1,06 €
5.0	86	52	1	4932352356	1,19 €
5.5	93	57	1	4932352357	1,38 €
6.0	93	57	1	4932352358	1,48 €
6.5	101	63	1	4932352359	1,54 €
6.8	109	69	1	4932352360	1,58 €
7.0	109	69	1	4932352361	1,80 €
7.5	109	69	1	4932352362	2,06 €
8.0	117	75	1	4932352363	2,54 €
8.5	117	75	1	4932352364	2,73 €
9.0	125	81	1	4932352365	3,15 €
9.5	125	81	1	4932352366	3,41 €
10.0	133	87	1	4932352367	4,18 €
10.5	133	87	1	4932352368	4,41 €
11.0	142	94	1	4932352369	4,89 €
11.5	142	94	1	4932352370	5,47 €
12.0	151	101	1	4932352371	6,33 €
12.5	151	101	1	4932352372	7,24 €
13.0	151	101	1	4932352373	7,62 €

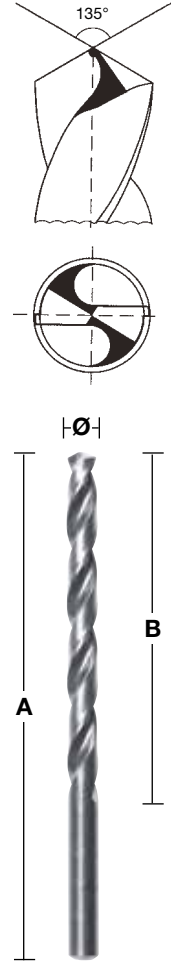

## THUNDERWEB - DIN 338 - 5 & 10'lu Paket

Ø (mm)	A (mm)	B (mm)	Paket Adedi	Ürün Kodu	Liste Fiyatı
1.0	34	12	10	4932352377	3,18 €
1.5	40	18	10	4932352378	3,25 €
2.0	49	24	10	4932352379	3,54 €
2.4	57	30	10	4932430569	5,29 €
2.5	57	30	10	4932352380	4,92 €
3.0	61	33	10	4932352381	5,39 €
3.2	65	36	10	4932352382	5,52 €
3.5	70	39	10	4932352383	5,52 €
3.8	75	43	10	4932430547	8,25 €
4.0	75	43	10	4932352384	6,23 €
4.2	75	43	10	4932352385	6,95 €
4.5	80	47	10	4932352386	8,21 €
4.8	86	52	10	4932352387	8,99 €
5.0	86	52	10	4932352388	9,38 €
5.2	86	52	10	4932430548	14,41 €
5.5	93	57	10	4932352389	11,78 €
5.6	93	57	10	4932430570	13,24 €
5.8	93	57	10	4932430549	15,78 €
6.0	93	57	10	4932352390	12,60 €
6.2	101	63	10	4932430550	16,88 €
6.4	101	63	10	4932430571	13,96 €
6.5	101	63	10	4932352391	13,41 €
6.8	109	69	5	4932352392	8,41 €
7.0	109	69	5	4932352393	8,86 €
7.2	109	69	5	4932430551	13,02 €



## THUNDERWEB - DIN 338 - 5 & 10'lu Paket

Ø (mm)	A (mm)	B (mm)	Paket Adedi	Ürün Kodu	Liste Fiyatı
7.5	109	69	5	4932352394	10,29 €
8.0	117	75	5	4932352395	13,18 €
8.2	117	75	5	4932430552	16,98 €
8.4	117	75	5	4932430553	16,98 €
8.5	117	75	5	4932352396	14,02 €
9.0	125	81	5	4932352397	16,33 €
9.5	125	81	5	4932352398	17,01 €
10.0	133	87	5	4932352399	20,19 €
10.5	133	87	5	4932352400	22,79 €
11.0	142	94	5	4932352401	25,09 €
11.5	142	94	5	4932352402	27,11 €
12.0	151	101	5	4932352403	32,01 €
12.5	151	101	5	4932352404	33,27 €
13.0	151	101	5	4932352405	35,61 €



## THUNDERWEB - DIN 338 - Set

Açıklama	Tedarik Şekli	Paket Adedi	Ürün Kodu	Liste Fiyatı
<b>THUNDERWEB HSS-G Set (19 parça).</b>				
a Ø 1/1.5/2/2.5/3/3.5/4/4.5/5/5.5/6/6.5/7/7.5/8/8.5/9/9.5/10 mm.	Plastik Kasa	1	4932352374	34,44 €
b 6 x 19 Paket HSS-G Delme seti 4932352374.	-	1	4932352375	187,09 €
<b>THUNDERWEB HSS-G Set (25 parça).</b>				
c Ø 1/1.5/2/2.5/3/3.5/4/4.5/5/5.5/6/6.5/7/7.5/8/8.5/9/9.5/10/10.5/11/11.5/12/12.5/13 mm.	Plastik Kasa	1	4932352376	65,81 €

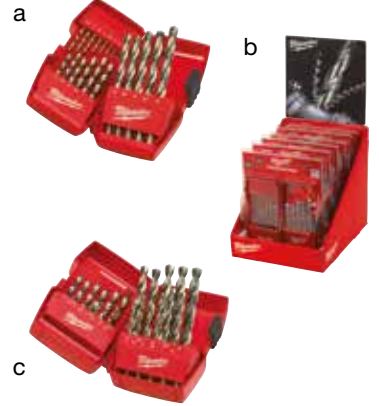

## Metal Matkap Ucu DIN340 HSS Taşlaşmış Seri Uzun Tip 10'lu Paket

Yüksek kaliteli yüksek hız çeliğinden üretilmiştir.

Merkezleme noktası DIN 1412 C sağ kenar kesme.

Gelişmiş merkezleme 135° açı kanalları veya derin delik delme için en uygundur 900 N / mm<sup>2</sup> kadar sondaj çelik, dökme demir için uygundur. Alaşımli ve alaşimsız malzemelerde kullanılır.

Ayrıca ahşap ve plastik için uygundur.

Ø (mm)	A (mm)	B (mm)	Paket Adedi	Ürün Kodu	Liste Fiyatı
2.0	85	56	10	4932430328	5,29 €
2.5	95	62	10	4932430329	6,64 €
3.0	100	66	10	4932430330	8,95 €
3.5	112	73	10	4932430331	12,14 €
4.0	119	78	10	4932430332	14,27 €
4.5	126	82	10	4932430333	16,41 €
5.0	132	87	10	4932430334	19,89 €
5.5	139	91	10	4932430335	25,61 €
6.0	139	91	10	4932430336	28,09 €
6.5	148	97	10	4932430337	33,24 €
7.0	156	102	10	4932430338	40,09 €
8.0	165	109	10	4932430339	55,77 €
9.0	175	115	10	4932430340	72,99 €
10.0	184	121	10	4932430341	91,92 €
11.0	195	128	5	4932430342	59,89 €
12.0	205	134	5	4932430343	71,87 €
13.0	205	134	5	4932430344	84,23 €

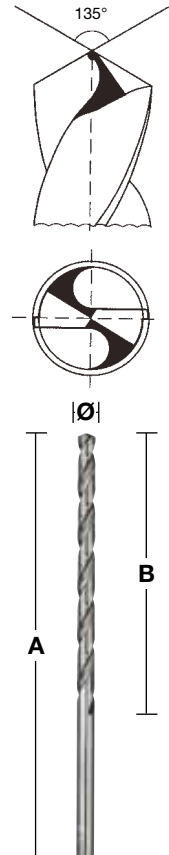

## HSS Metal Matkap Uçları Kısa DIN 1897 10'lu Paket

Matkap ucu kalitesi : Yüksek kaliteli, yüksek hız çeliğinden üretilmiştir.

İpucu geometrisi : DIN 1412 C Nokta açısı: 118 °. Tolerans: h8. Flüt / Helis açısı: Tip N flüt ve normal 20-30 ° açılı. Sağ kenar kesme. Yüzey / Renk: Parlak gümüş nedeniyle yüksek matkap noktası basıncı dayanıklıdır. Mükemmel merkezleme. Sağ kesme kenarı, talaşı ortadan kaldırır. Daha hızlı talaş kaldırma ve daha az çabayla daha hızlı kesim için bağlayıcı. Uygulama: Sondaj levha ve ince duvarlı malzemeler için en uygun.900 N / mm<sup>2</sup> kadar çelik sac, ince alaşım ve alaşimsız malzeme delme için uygundur. Ayrıca ahşap ve plastik için uygundur.

Ø (mm)	A (mm)	B (mm)	Paket Adedi	Ürün Kodu	Liste Fiyatı
2.0	38	12	10	4932352200	5,93 €
2.5	43	14	10	4932352201	5,10 €
3.0	46	16	10	4932352202	5,31 €
3.2	49	18	10	4932352203	7,12 €
3.3	49	18	10	4932352204	7,12 €
3.5	52	20	10	4932352205	7,12 €
3.7	52	20	10	4932352206	10,93 €
4.0	55	22	10	4932352207	8,34 €
4.2	55	22	10	4932352208	13,39 €
4.5	58	24	10	4932352209	10,06 €
4.8	62	26	10	4932352210	15,49 €
5.0	62	26	10	4932352211	12,11 €
5.2	62	26	10	4932352212	15,63 €
5.5	66	28	10	4932352213	15,63 €
6.0	66	28	10	4932352214	20,18 €
6.5	70	31	10	4932352215	24,31 €
7.0	74	34	10	4932352216	31,09 €
7.5	74	34	5	4932352217	18,74 €
8.0	79	37	5	4932352218	20,56 €
8.5	79	37	5	4932352219	25,32 €
9.0	84	40	5	4932352220	29,86 €
10.0	89	43	5	4932352221	29,80 €

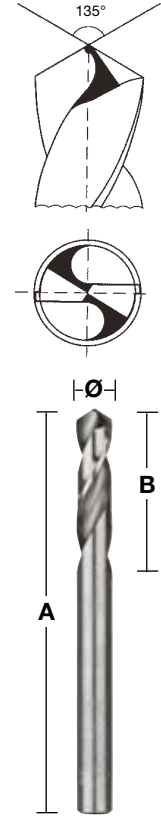

## HSS Metal Matkap Ucu Çift Taraflı (10'lu Paket) - DIN1897

Matkap ucu kalitesi: Yüksek kaliteli, yüksek hız çeliğinden üretilmiştir.

İpucu geometrisi: Split Point DIN 1412 C noktası açısı: 135 °Tolerans: h8. Flüt / Helis açısı: Tip N flüt ve normal 20-30 ° açılı. Sağ kenar kesme. Yüzey / Renk: Parlak gümüş. İyi merkezleme bölünmüş nokta ucu. Her iki uç kullanılabilir. Kısa olması riski olmadan daha yüksek besleme basıncı ile kullanılabilir. Mükemmel merkezleme. Sağ kesme kenarı ile Cilalı tip N flüt, hızlı talaş kaldırma ve daha hızlı bağlayıcı ortadan kaldırır daha az çaba ile kesim olanağı sağlar Uygulama: çelik, demir dışı metaller ve plastik uygun sondaj. İnce tabaka malzemeleri, örneğin, için en uygun perçin delikleri.

Ø (mm)	A (mm)	B (mm)	Paket Adedi	Ürün Kodu	Liste Fiyatı
2.5	43	10	10	4932352222	9,56 €
3.0	46	11	10	4932352223	9,56 €
3.2	49	12	10	4932352224	10,21 €
3.3	49	12	10	4932352225	10,21 €
3.5	52	14	10	4932352226	10,21 €
4.0	55	14	10	4932352227	11,10 €
4.1	55	14	10	4932352228	11,83 €
4.2	55	14	10	4932352229	11,83 €
4.5	58	16	10	4932352230	13,59 €
4.8	62	18	10	4932352231	15,34 €
5.0	62	18	10	4932352232	15,34 €
5.5	66	19	10	4932352233	21,12 €
6.0	66	19	10	4932352234	22,13 €

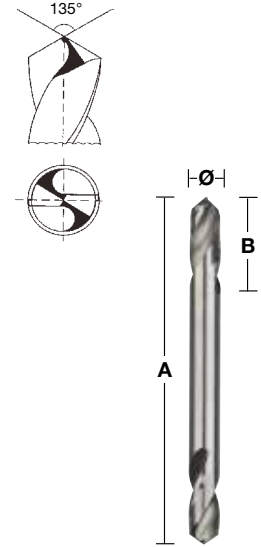

## HSS-G Cobalt Metal Matkap Ucu Altın Seri DIN 338 Setler

Açıklama	Tedarik Şekli	Paket Adedi	Ürün Kodu	Liste Fiyatı
<b>HSS-G Co Delici Uç Seti (19 parça).</b>				
a Ø 1/1.5/2/2.5/3/3.5/4/4.5/5/5.5/6/6.5/7/7.5/8/8.5/9/9.5/10 mm.	Plastik Kasa	1	4932352470	60,44 €
<b>HSS-G Co Delici Uç Seti (25 parça).</b>				
b Ø 1/1.5/2/2.5/3/3.5/4/4.5/5/5.5/6/6.5/7/7.5/8/8.5/9/9.5/10/10.5/11/11.5/12/12.5/13 mm.	Plastik Kasa	1	4932352471	135,37 €

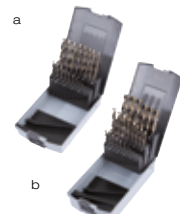

## Shockwave HSS-G Hex Girişli Metal Matkap Ucu

**YENİ**

- Darbeli vidalamalar için optimize edilmiş 1/4 Hex saplı matkap ucu.
- 135°'lik açılı uç yapısı merkezlemeyi kolaylaştırır ve hassas bir başlangıç sağlar.
- Flüt tasarımı, daha hızlı malzeme tahliyesi sağlar ve ısı birikimini azaltarak daha fazla verimlilik sağlar.
- Titanyum kaplı yapısıyla ısıyı dağıtır.
- Darbeli vidalamalar için uygun olan 1/4 Hex giriş sayesinde daha çok kullanım alanına hitap eder.

**RED  
HEX**

Ø (mm)	A (mm)	B (mm)	Paket Adedi	Ürün Kodu	Liste Fiyatı
2	59,5	17	2	48894703	1,79 €
2,5	62	19	2	48894704	1,79 €
3	65	23	2	48894763	1,95 €
3,2	66,5	23	2	48894706	2,21 €
3,5	69	25	2	48894707	2,21 €
4	71,5	26	2	48894708	2,34 €
4,2	74	28	1	48894709	1,40 €
4,5	76	29	1	48894710	1,40 €
4,8	78	29	1	48894711	1,46 €
5	93	46	1	48894712	2,67 €
5,5	104	59	1	48894764	2,67 €
6	105	60	1	48894714	2,70 €
6,5	107	63	1	48894715	2,86 €
6,8	108	64	1	48894716	2,93 €
7	109	65	1	48894717	3,02 €
7,5	110	66	1	48894718	3,19 €
8	111	67	1	48894719	3,35 €
8,5	114	70	1	48894720	3,93 €
9	117	73	1	48894721	4,29 €
9,5	118	74	1	48894722	4,49 €
10	120	76	1	48894723	5,20 €
10,5	122	78	1	48894724	5,79 €
11	125	81	1	48894725	6,05 €
11,5	126	82	1	48894726	6,63 €
12	127	83	1	48894727	7,12 €
12,5	128	83	1	48894728	7,44 €
13	130	85	1	48894729	7,93 €
<b>Shockwave HSS-G TiN Kırmızı Hex Plastik kasalı Delme Ucu(10 parça)</b>					
Ø 3 / 3,5 / 4 / 4,5 / 5 / 6 / 7 / 8 / 9 / 10 mm.			10	48894759	35,57 €
<b>Shockwave HSS-G TiN Kırmızı Hex Plastik kasalı Delme Ucu(19 parça)</b>					
Ø 2 / 2,5 / 2 x 3 / 3,5 / 2 x 4 / 4,5 / 5,5 / 6 / 6,5 / 7 / 7,5 / 8 / 8,5 / 9 / 9,5 / 10 mm.			19	48894760	49,82 €

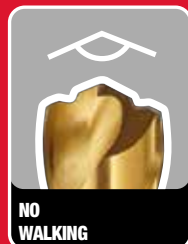
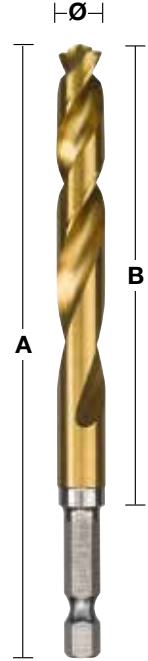

### DARBELİ & DELME



## HSS-G Cobalt Metal Matkap Ucu Altın Seri DIN 338

Yüksek derece ısıya dayanıklı kobalt alaşımı yüksek hız çeliğinden öğütülmüş metal matkap uçları DIN 338. Cilalı matkap uçları merkezleme noktası geliştirilmiş merkezleme için 135 ° açılı ile şekillenen kesici uç % 5 Kobaltlı. Sayesinde yüksek delim imkanı. Çelik ve paslanmaz çelik gibi meteryallerin deliminde kullanılır.

Ø (mm)	A (mm)	B (mm)	Paket Adedi	Ürün Kodu	Liste Fiyatı
1.0	34	12	1	4932363248	3,04 €
1.5	40	18	1	4932363249	2,93 €
2.0	49	24	1	4932363250	3,01 €
2.5	57	30	1	4932363251	3,01 €
3.0	61	33	1	4932363253	2,93 €
3.2	65	36	1	4932363254	3,51 €
3.5	70	39	1	4932363256	3,49 €
4.0	75	43	1	4932363258	3,73 €
4.2	75	43	1	4932363260	2,21 €
4.5	80	47	1	4932363262	2,29 €
4.8	86	52	1	4932363263	2,56 €
5.0	86	52	1	4932363264	2,40 €
5.5	93	57	1	4932363267	2,93 €
6.0	93	57	1	4932363268	3,09 €
6.5	101	63	1	4932363269	3,62 €
6.8	109	69	1	4932363270	4,15 €
7.0	109	69	1	4932363271	4,15 €
7.5	109	69	1	4932363272	4,23 €
8.0	117	75	1	4932363274	4,85 €
8.5	117	75	1	4932363276	5,06 €
9.0	125	81	1	4932363277	6,31 €
9.5	125	81	1	4932363278	6,58 €
10.0	133	87	1	4932363279	7,16 €
10.5	133	87	1	4932363281	9,98 €
11.0	142	94	1	4932363282	11,02 €
11.5	142	94	1	4932363283	13,02 €
12.0	151	101	1	4932363284	13,98 €
12.5	151	101	1	4932363285	17,71 €
13.0	151	101	1	4932363286	17,84 €

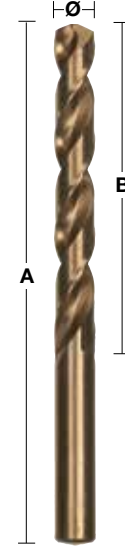
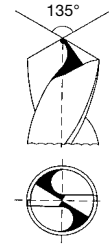

## HSS-G Cobalt Metal Matkap Ucu Altın Seri DIN 338 5 ve 10'lu Paketler

1.0	34	12	10	4932373332	13,60 €
1.5	40	18	10	4932373333	12,97 €
2.0	49	24	10	4932373334	13,49 €
2.5	57	30	10	4932373335	13,49 €
3.0	61	33	10	4932373336	13,21 €
3.2	65	36	10	4932373337	15,81 €
3.5	70	39	10	4932373338	15,70 €
4.0	75	43	10	4932373339	16,90 €
4.2	75	43	10	4932373340	18,64 €
4.5	80	47	10	4932373341	19,16 €
4.8	86	52	10	4932373342	22,02 €
5.0	86	52	10	4932373343	20,23 €
5.5	93	57	10	4932373344	25,17 €
6.0	93	57	10	4932373345	26,96 €
6.5	101	63	10	4932373346	32,24 €
6.8	109	69	5	4932373347	19,24 €
7.0	109	69	5	4932373348	18,04 €
7.5	109	69	5	4932373349	19,24 €
8.0	117	75	5	4932373350	22,39 €
8.5	117	75	5	4932373351	23,32 €
9.0	125	81	5	4932373352	29,43 €
9.5	125	81	5	4932373353	30,39 €
10.0	133	87	5	4932373354	33,44 €
10.5	133	87	5	4932373355	47,29 €
11.0	142	94	5	4932373356	52,10 €
11.5	142	94	5	4932373357	62,11 €
12.0	151	101	5	4932373358	66,35 €
12.5	151	101	5	4932373359	82,97 €
13.0	151	101	5	4932373360	84,94 €



## Kademeli Matkap Uçları

- Geleneksel matkapta kullanılmak üzere;
  - Bir matkap ucu birden fazla boyutta delik seçeneği
  - Mevcut delikleri büyütmek için en iyi aksesuar
  - Daha dayanıklı, kalın çekirdek kırılması sayesinde kırılma engellenir.
  - Daha doğru ve daha az sürtünme ile başlar.
  - Temiz çapaksız delikler, daha az yalpalama.
  - Dağılma veya çatlama olmadan plastik delinir.

- Matkap uçları aşağıdaki malzemeleri delme için idealdir:
  - Demir ve demir dışı metaller levhalar, profiller ve borular.
  - Bakır, pirinç ve alüminyum.
  - Paslanmaz çelik.
  - Plastik.
  - Maksimum malzeme kalınlığı 4 mm.
  - En iyi ömür sağlamak için bir soğutucu kullanılması tavsiye edilir..

- Uygulamalar:
  - Elektrik: kablo rekoru montajı için panel ve dolaplar.
  - Tesisat boru ve kurulum için giriş delikleri
  - Metalyerler üzerinde fabrikasyon: Çeşitli boyutları ve delik büyütme.
  - Otomotiv: telefonlar, antenler, mobil kablo montajı için delikler
  - Bakım onarım işlemleri: çeşitli uygulamalar, boyutları ve delik büyütme.



## Milwaukee® Avantajları

- a Daha hızlı delme - Geliştirilmiş merkezleme için Rapidstrike ucu ile hızlı ve güvenli delim yapma
- b Performans için özel uç ve geometri dizaynı - matkap yüksek hızlı şarjlı matkaplar ile kullanıldığında deforme olmasını önler
- c 2x için optimize 2 flüt zemin bilenmiş kenar geometrisi daha hızlı ve düzgün delme sağlar.
- d 4 x uzun ömür için siyah oksit kaplama ile özel tasarlanmış çelikten imal edilmiştir Yüksek hızlı şarjlı matkap ile kullanım için optimize edilmiştir.
- e Lazer ile belirtilmiş kadame ayarları
- f Delik delme esnasında çapak yapmaması için özel dizayn
- g Güvenli kavrama ile aynasının içinde kaymasını önlemek için dizayn

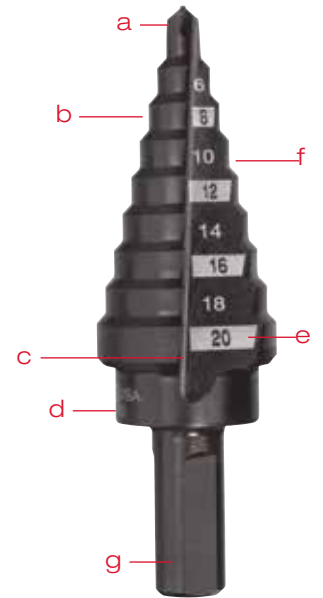

**2x**  
**HIZLI**

**4x**  
**UZUN ÖMÜR**

**25%**  
**DAHA FAZLA DELİM**  
**ŞARJ BAŞINA**

Açıklama	Giriş Çapı (mm)	Toplam Uzunluğu [mm]	Adım Sayısı	Paket Adedi	Ürün Kodu	Liste Fiyatı	
a	PG 7 - PG 21	10	68	9	1	48899321	69,30 €
b	M 6 - M 32	10	92	13	1	48899332	105,19 €
c	4 - 12 mm / 1"	6	65	9	1	48899301	44,76 €
d	4 - 12 mm / 2"	6	65	5	1	48899302	39,87 €
e	4 - 20 mm	8	65	9	1	48899320	50,41 €
f	6 - 35 mm	10	90	14	1	48899335	110,46 €
g	3 Parça Set (3, 5, 6)				1	48899399	222,01 €

a



b

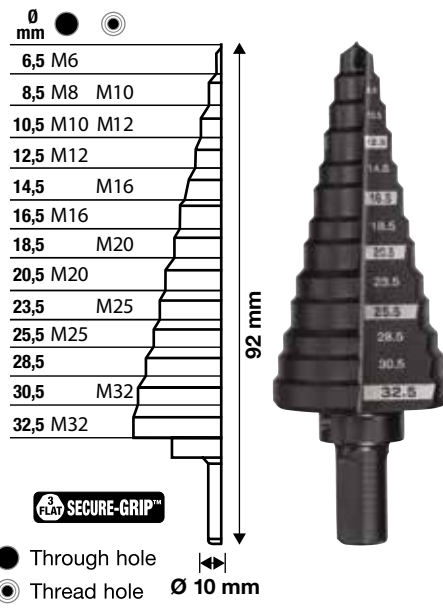

c

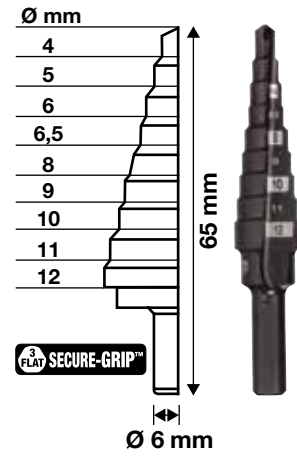

d



e



f



g



# Manyetik Matkap Uçları



**% 100 daha hızlı**

Manyetik matkap uçları ile hız ve zaman tasarrufu elde edilir. Aşağıdaki faktörlere bağlı olarak. İlk olarak sadece halka şeklindeki kesici ağızlar Kesme çevresinden malzemeyi bir bütün olarak ayırır. İkinci olarak faydası kesim işlemi sırasında iki keskin açılar ile bilenmiş ağızlar sayesinde kolay ve hızlı kesim elde edilir.

**% 30 daha fazla verimlilik**

Halka şeklindeki kesici ağızlar sayesinde sorunsuz bir şekilde malzemenin kesilmesine olanak sağlar. Daha az motor, enerji ve itici güç uygulanır matkap çapı büyüdükçe enerji tasarrufu artar.

**Uzun ömürlü**

Kesici ağızları sayesinde halka şeklinde kesimler yaparak çalışmanıza hız katar kalın 6 mm gövde ile özel diş geometrisi yüksek performans sağlar aşırı yüklenme nedeniyle kırılma riski ortaya çıkabilir.

## Hız Grafiği

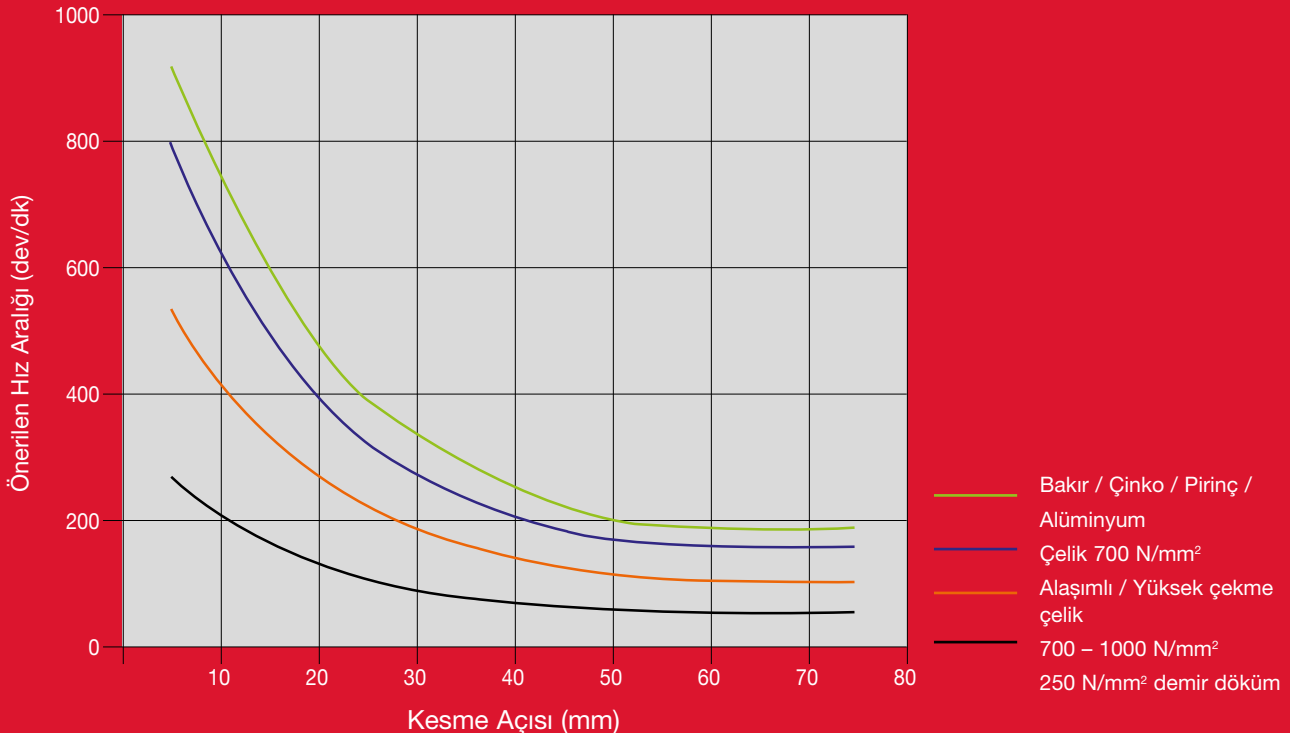

## Manyetik Matkap Uçları

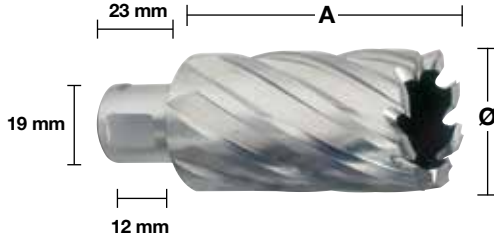

### 30 mm

Ø (mm)	A (mm)	Paket Adedi	Ürün Kodu	Liste Fiyatı
12	30	1	4932371740	18,39 €
13	30	1	4932371741	18,63 €
14	30	1	4932343270	18,87 €
15	30	1	4932343271	19,05 €
16	30	1	4932343272	20,01 €
17	30	1	4932343273	21,36 €
18	30	1	4932343274	21,78 €
19	30	1	4932343275	22,26 €
20	30	1	4932343276	24,99 €
21	30	1	4932343277	25,68 €
22	30	1	4932343278	26,55 €
23	30	1	4932343279	27,48 €
24	30	1	4932343280	28,41 €
25	30	1	4932343281	32,01 €
26	30	1	4932343282	32,94 €
27	30	1	4932343283	34,08 €
28	30	1	4932343284	37,95 €
29	30	1	4932343285	39,06 €
30	30	1	4932343286	39,96 €
31	30	1	4932343287	41,34 €
32	30	1	4932343288	42,45 €
33	30	1	4932371742	46,56 €
34	30	1	4932371743	47,91 €
35	30	1	4932371744	49,05 €
36	30	1	4932371745	50,43 €
37	30	1	4932371746	51,78 €
38	30	1	4932371747	56,07 €
39	30	1	4932371748	57,48 €
40	30	1	4932371749	64,74 €
41	30	1	4932371750	66,09 €
42	30	1	4932371751	67,71 €
43	30	1	4932371752	69,27 €
44	30	1	4932371753	70,86 €
45	30	1	4932371754	72,66 €
46	30	1	4932371755	79,95 €
47	30	1	4932371756	81,75 €
48	30	1	4932371757	83,58 €
49	30	1	4932371758	85,41 €
50	30	1	4932371759	87,21 €

### 50 mm

Ø (mm)	A (mm)	Paket Adedi	Ürün Kodu	Liste Fiyatı
14	50	1	4932343289	29,35 €
15	50	1	4932343290	30,27 €
16	50	1	4932343291	31,19 €
17	50	1	4932343292	37,71 €
18	50	1	4932343293	33,96 €
19	50	1	4932343294	35,77 €
20	50	1	4932343295	37,64 €
21	50	1	4932343296	39,00 €
22	50	1	4932343297	40,64 €
23	50	1	4932343298	42,21 €
24	50	1	4932343299	44,08 €
25	50	1	4932343300	49,58 €
26	50	1	4932343301	51,42 €
27	50	1	4932343302	53,21 €
28	50	1	4932343303	56,00 €
29	50	1	4932343304	58,79 €
30	50	1	4932343305	61,52 €
31	50	1	4932343306	64,28 €
32	50	1	4932343307	67,02 €
33	50	1	4932371760	69,06 €
34	50	1	4932371761	73,44 €
35	50	1	4932371762	76,17 €
36	50	1	4932371763	78,90 €
37	50	1	4932371764	81,72 €
38	50	1	4932371765	83,53 €
39	50	1	4932371766	89,04 €
40	50	1	4932371767	96,37 €
41	50	1	4932371768	99,03 €
42	50	1	4932371769	102,76 €
43	50	1	4932371770	104,46 €
44	50	1	4932371771	122,67 €
45	50	1	4932371772	137,48 €
46	50	1	4932371773	124,44 €
47	50	1	4932371774	132,61 €
48	50	1	4932371775	138,58 €
49	50	1	4932371776	138,99 €
50	50	1	4932371777	162,47 €

Açıklama	Tedarik Şekli	Paket Adedi	Ürün Kodu	Liste Fiyatı
30 mm merkezleme Ucu		1	49590011	30,54 €
50 mm merkezleme Ucu		1	49590012	34,18 €
<b>6 Parça Set + 30 mm merkezleme ucu</b>				
a	Plastik Kasa	1	4932372533	122,91 €
Ø 14 / 16 / 18 / 20 / 22 / 24 mm.				

## Manyetik Matkap Aksesuar Şeması



4932604226

M18™ FMDP-502 C

MD 38

MDE 42/MBE 1200

½" x 20 UNF Girişli

MDE 4-85

Mors konik 3 Girişli

Çıkarma Kaması



49590020  
Mandren &  
Adaptör



Merkezleme  
Ucu



13 mm Mandren



Merkezleme  
Ucu



4932218111  
Metal Mandren  
1.5-13 mm



4932371785  
Yağlama  
Bileziği



19 mm Weldon  
4932372781  
Freze Uç  
Adaptörü



4932371782  
Yağlama  
Kabı



4932371788  
Yağlama  
Adaptörü



19 mm Weldon  
4932343310  
Freze Uç  
Adaptörü



B 16  
4932117042  
Mandren  
Adaptör



B 22  
4932117044  
Mandren  
Adaptör



4932127011  
Metal Mandren  
3-16 mm



4932127010  
Metal Mandren  
1-16 mm



4932117031  
Metal Mandren  
5-20 mm



48100130  
Boru Delme  
Adaptörü



30 mm  
Freze (Kısa)



49590011  
Kısa Merkezleme  
(30 mm)



50 mm  
Freze (Uzun)



49590012  
Uzun Merkezleme  
(50 mm)

Merkezleme Ucu

## Yüksek Performans Bi-Metal Testereler

# HOLE DOZER™

UZUN ÖMÜR

DAHA DÜZGÜN ve DAHA HIZLI KESİM



Ø 19-37 mm



Ø 38-152 mm



Ø 152-210 mm

- Diş kırılmasına karşı ömür boyu garanti
- Uç koruma diş geometrisi ile en dayanıklı diş formu ve en uzun kullanım ömrü sağlar

## PLUG JACK™

Panç gövdesinde bulunan, uygulama sonrası pançın içerisinde toplanan kalıntıları, rahat bir şekilde çıkartmak için tasarlanmış kanal teknolojisi kalıntılara erişim kolaylığı sağlar.





## Diş Dizaynı

4 inç başına 6 diş ile 10 derecelik bir açı sayesinde aşağıdaki yararları sağlar.

- Daha hızlı ve daha agresif kesim imkanı
- Geliştirilmiş ısı dağılımı sayesinde daha uzun keskin kalmasını sağlar
- Derin kavisli guleter tıkanma ve aşırı ısınmasını engelleyen daha etkin çapak temizliği sağlar
- Özel şekilli diş dizaynı ile daha ince malzemelerde daha az eğim sağlar
- Delme işlemi esnasında diş geometrisi sayesinde daha az güç gereksinimi sağlar. Bu sayede az güç ve iyi çapak atılması kombinasyonu elde edilir.

## Panç Gövdesi

- 1.27 mm çelik gövdesi sert ve esnek bir yapıya sahip
- 41 mm kadar etkili kesim kapasitesi

## Kesici Diş Dizaynı

- Daha hızlı ve daha agresif kesim
- Geliştirilmiş ısı dağılımı kesim sırasında daha uzun süre keskin dişlerin korunmasını sağlar.
- Derin kavisli yüzeyi, talaşın hızla tahliye edilmesini, aşırı ısınmayı ve tıkanmayı önler.

## Kesici Diş Kalitesi

- M42 yüksek hız çeliğinden üretilmiştir.
- % 8 kobalt oranı sayesinde aşırı ısınmada çalışsa bile uzun ömürlü ve diş yapısını korur
- Yüksek hız çeliğinden üretilmiş dişler yüksek alaşımli çelik gövde üzerine lazer ile kaynatılmıştır.
- Kesici dişlerin mukavemetini arttırmak için 600 oC sıcaklıkta 65 HRC ile sertleştirilmiştir.
- M42 çelik dişler yüksek aşınmaya direncinden dolayı sert ve zor malzemeleri delmek için idealdir.

## Uygulamalar

- Yüksek kaliteli delik testere her türlü malzeme kesimi için mükemmel çözümdür:
- Çelik 1000 N / mm<sup>2</sup> mukavemeti
- Paslanmaz çelik ve aside dayanıklı çelik
- Demir olmayan metaller
- Dökme demir
- Alüminyum
- Ahşap
- Orta yoğunlukta lif levha (MDF)
- Alçıpan
- Sandviç malzemeleri
- PVC



## FIXTEC Adaptörler

### a Ø 14-30 mm

FIXTEC "twist release" hızlı değişim. Adaptör üzerine panç testeresinin kilitlemesini önler.

### b Ø 32-210 mm

Panç testeresi arkasına adaptör sürücü plakasını kilitlet bu sayede panç testeresi yalpalama ve titreşimi ortadan kaldırır.



a



b

## Bi - Metal Delik Testereleer Devir Tablosu

Ø mm	Ø Inc	700 N/mm <sup>2</sup> Metal	Dökme Demir	Paslı Çelik & 1000 N/mm <sup>2</sup> Metaller	Demir Olmayan Metaller	Alüminyum	Ağaç	MDF
14	9/16	580	400	300	790	900	1500	750
16	5/8	550	365	275	730	825	1500	750
17	11/16	500	330	250	665	750	1500	750
19	3/4	460	300	230	600	690	1500	750
20	25/32	425	280	210	560	635	1500	750
21	13/16	425	280	210	560	635	1500	750
22	7/8	390	260	195	520	585	1500	750
23	29/32	370	250	185	500	550	1500	750
25	1	350	235	175	470	525	1500	750
27	1 1/16	325	215	160	435	480	1400	700
29	1 1/8	300	200	150	400	450	1400	700
30	1 3/16	285	190	145	380	425	1400	700
32	1 1/4	275	180	140	380	410	1400	700
33	1 5/16	260	175	135	345	390	1400	700
35	1 3/8	250	165	125	330	375	1400	700
37	1 7/16	240	160	120	315	360	1400	700
38	1 1/2	230	150	115	300	345	1400	700
40	1 9/16	220	145	110	290	330	1200	600
41	1 5/8	210	140	105	280	315	1200	600
43	1 11/16	205	135	100	270	305	1200	600
44	1 3/4	195	130	95	260	295	1200	600
46	1 13/16	190	125	95	250	285	1200	600
48	1 7/8	180	120	90	240	270	1200	600
50	1 31/32	175	120	85	230	260	1200	600
51	2	170	115	85	230	255	1200	600
52	2 1/16	165	110	80	220	245	1200	600
57	2 1/4	150	100	75	200	225	1000	500
58	2 19/32	145	100	75	195	225	1000	500
59	2 5/16	145	100	75	195	225	1000	500
60	2 3/8	140	95	70	190	220	1000	500
63	2 31/64	135	90	65	180	205	900	450
64	2 1/2	135	90	65	180	205	900	450
65	2 9/16	130	85	65	175	200	800	400
68	2 11/16	125	80	60	160	185	800	400
73	2 7/8	120	80	60	160	180	800	400
76	3	115	75	55	150	170	700	350
79	3 1/8	110	70	55	140	165	700	350
83	3 1/4	105	50	40	140	155	700	350
86	3 3/8	100	45	30	130	150	500	250
89	3 1/2	95	45	30	130	145	500	250
92	3 5/8	95	60	45	120	140	500	250
95	3 3/4	90	60	45	120	135	500	250
98	3 7/8	90	60	45	120	135	500	250
102	4	85	55	40	110	130	400	200
105	4 1/8	80	55	40	110	120	400	200
111	4 3/8	80	50	40	100	120	300	150
114	4 1/2	75	50	35	100	105	300	150
121	4 3/4	75	50	35	95	95	300	150
127	5	65	45	30	90	90	200	100
133	5 1/4	60	40	25	85	85	200	100
140	5 1/2	60	40	25	85	85	200	100
146	5 3/4	55	35	25	75	75	200	100
152	6	55	35	25	75	75	200	100
160	6 5/16	50	30	25	60	60	150	75
168	6 3/8	50	30	25	55	55	150	75
177	6 31/32	45	25	25	55	55	150	75
200	7 7/8	40	25	25	50	50	100	50
210	8 3/32	40	20	25	50	50	100	50



- Kesme Yağı Kuru Kesme Yağı Kesme Yağı Neft yağı Kuru Kuru

## Hole Dozer<sup>™</sup> Bi Metal Testereleler

Ø (mm)	Ø (inc)	Maks. Kesme Derinliği (mm)	Paket Adedi	Ürün Kodu	Liste Fiyatı
14	9/16	41	1	49560002	17,23 €
16	5/8	41	1	49560012	13,02 €
17	11/16	41	1	49560014	22,50 €
19	3/4	41	1	49560023	11,10 €
20	25/32	41	1	49560024	17,67 €
21	13/16	41	1	49560027	13,64 €
22	7/8	41	1	49560032	11,58 €
24	15/16	41	1	49560037	14,38 €
25	1	41	1	49560043	12,29 €
27	1 1/16	41	1	49560047	15,09 €
29	1 1/8	41	1	49560052	12,72 €
30	1 3/16	41	1	49560057	15,95 €
32	1 1/4	41	1	49560062	13,71 €
33	1 5/16	41	1	49560067	19,76 €
35	1 3/8	41	1	49560072	14,31 €
37	1 7/16	41	1	49560077	20,81 €
38	1 1/2	41	1	49560082	13,28 €
40	1 9/16	41	1	49560087	15,84 €
41	1 5/8	41	1	49560092	15,41 €
43	1 11/16	41	1	49560097	15,20 €
44	1 3/4	41	1	49560102	14,45 €
46	1 13/16	41	1	49560107	15,74 €
48	1 7/8	41	1	49560112	15,87 €
50	1 31/32	41	1	49560113	21,40 €
51	2	41	1	49560117	12,60 €
52	2 1/16	41	1	49560122	15,41 €
54	2 1/8	41	1	49560127	14,20 €
57	2 1/4	41	1	49560132	14,65 €
59	2 3/8	41	1	49560137	16,10 €
60	2 3/16	41	1	49560142	15,04 €
64	2 1/2	41	1	49560147	15,20 €
65	2 5/16	41	1	49560153	16,71 €
67	2 3/8	41	1	49560158	15,70 €
68	2 11/16	41	1	49560159	20,47 €
70	2 3/4	41	1	49560163	16,09 €
73	2 7/8	41	1	49560167	18,23 €
76	3	41	1	49560173	17,62 €
79	3 1/8	41	1	49560177	18,50 €
83	3 1/4	41	1	49560183	18,97 €
86	3 3/8	41	1	49560187	20,13 €
89	3 1/2	41	1	49560193	19,17 €
92	3 5/8	41	1	49560197	19,79 €
95	3 3/4	41	1	49560203	21,77 €
98	3 7/8	41	1	49560207	21,83 €
102	4	41	1	49560213	21,89 €
105	4 1/8	41	1	49560217	22,73 €
111	4 3/8	41	1	49560227	25,29 €
114	4 1/2	41	1	49560233	24,45 €
121	4 3/4	41	1	49560237	27,29 €
127	5	41	1	49560243	28,73 €
133	5 1/4	41	1	49560244	43,70 €
140	5 1/2	41	1	49560247	32,07 €
152	6	41	1	49560253	32,58 €
160	6 3/16	38	1	4932399885	51,78 €
168	6 3/8	38	1	4932399886	60,56 €
177	6 3/16	38	1	4932399887	63,50 €
200	7 7/8	38	1	4932399888	68,39 €
210	8 3/16	38	1	4932399889	72,74 €



## Hole Dozer™ Setler

Açıklama	Paket Adedi	Ürün Kodu	Liste Fiyatı
<b>7 Parça Set</b>			
a Ø 19, 22, 25, 29, 32 mm. Adaptör Ø 14 - 30 mm (Ürün Kodu 49567010). pul ve adaptör. 1/8" Hex allen Anahtar	1	49224083	63,77 €
<b>10 Parça Set</b>			
b Ø 25, 32, 40, 54, 68, 76 mm. Adaptör Ø 14 - 30 mm (Ürün Kod 49567010). Adaptör - Ø 32 - 152 mm (Ürün Kod 49569100). 2 x Merkezleme Matkap Ucu , 1/8" Hex Allen Anahtar	1	49224201	123,12 €
<b>14 Parça Set</b>			
c Ø 19, 22, 25, 29, 32, 35, 38, 44, 51, 57 mm. Adaptör Ø 14 - 30 mm (Ürün Kod 49567010). Adaptör Ø 32 - 152 mm (Ürün Kod 49569100). 2 x Merkezleme Matkap Ucu 1/8" / ~ 3 mm Allen Anahtar	1	49224152	140,25 €
<b>17 Parça Set</b>			
d Ø 20, 22, 25, 32, 40, 44, 51, 57, 64, 65, 67, 68, 76 mm. Adaptör Ø 14 - 30 mm (Ürün Kod 49567010). Adaptör Ø 32 - 152 mm (Ürün Kod 49569100). 2 x Merkezleme Matkap Ucu 1/8" allen key (Ürün Kod 49960060).	1	49224102	200,95 €
<b>Kutu Set</b>			
e Adaptör ile Merkezleme Matkap ucu (Ürün Kod 49567010). Adaptör ile Merkezlem Matkap ucu (Ürün Kod 49569100). 2 x Merkezleme Matkap Ucu 1/8" allen Anahtar (Ürün Kod 49960060).	1	4932430327	38,89 €

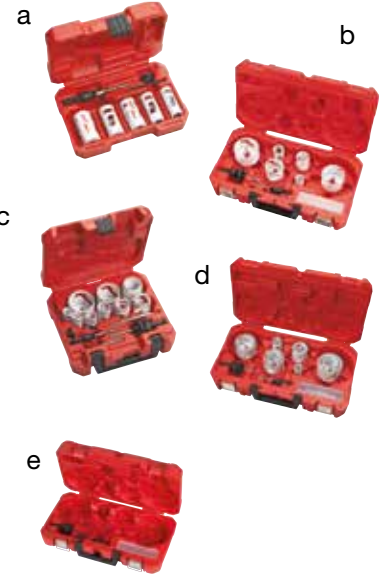

## Bi - Metal Delik Testere Adaptörleri

Açıklama	Panç Ölçüsü Ø	Uç Girişi	Uç Bağlantı Girişi	Paket Adedi	Ürün Kodu	Liste Fiyatı
a Fixtec hızlı değişim adaptörü	Ø 14-30 mm	9.5 mm Hex	1/2" x 20	1	49567210	18,00 €
b Adaptör	Ø 14-30 mm	9.5 mm Hex	1/2" x 20	1	49567010	4,52 €
c Adaptör	Ø 32-210 mm	9.5 mm Hex	3/8" x 18	1	49567250	9,53 €
d Adaptör	Ø 32-210 mm	11 mm Hex	3/8" x 18	1	49569100	8,60 €
e Uzatma - 300 mm	-	9.5 mm Hex	-	1	48284008	8,60 €
f Uzatma - 300 mm	-	11 mm Hex	-	1	48284006	10,20 €
g Ø 6 mm ve 89 mm Merkezleme Delme Ucu	-	-	-	1	49568010	1,78 €
g Ø 6 mm ve 100 mm Merkezleme Delme Ucu	-	-	-	1	49568000	4,56 €
Allen Anahtar	-	-	-	1	49960060	0,65 €

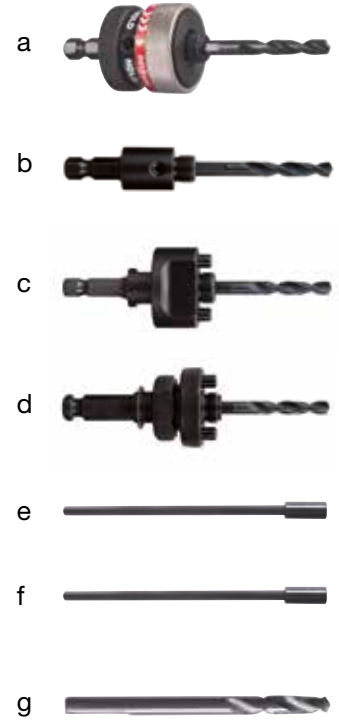

## Ayarlanabilir Delik Kesici

Klima boruları, fanlar ve tavan hoparlörler için geniş çaplı delikler kesmek için kullanılır. Delim % 100 tozsuz çalışma ortamı için toz toplama haznesi ile size kolaylık sağlar.Çapı 6.4 mm adımlarla 178 mm 51 mm arasında ayarlanabilir. 178 mm - Lazer 51 de önceden ayarlanmış çapları işaretlenmiş. Alçıpan kullanıma uygundur (max. 25 mm çapa kadar delim yapılabilir.) OSB ahşap panoları için uygun değildir.

Açıklama	Paket Adedi	Ürün Kodu	Liste Fiyatı
<b>Ayarlanabilir Delik Kesici</b>			
a Pilot matkap, 2 bıçaklar, QL Adaptör ve toz toplama	1	49560260	36,31 €
b QL 1 / 4 Hex üç girişi ile Adaptör. 75 mm uzunluğunda.	1	48281000	10,82 €
<b>Yedek Bıçak ve Merkezleme Matkap Ucu</b>			
c Merkezleme matkap ucu, 2 x bıçaklar ve allen hex anahtar.	1	49560290	17,33 €



## Elmas Delik Testereler

Özel porselen /gres/fayans gibi son derece zor malzemeleri delmek amacıyla profesyoneller için geliştirilmiştir.Metal ile delmek zor olduğundan geliştirilmiş olan elmas uçlu matkap ucu mükemmel bir performans sunar

### ÖZELLİKLER:

- **Sınırlı Su:** Her 5 saniyelik aralıklar ile kesim esnasında ucunu daldırarak kesim yapma.Geleneksel elmas matkap uçları sürekli su akışının aksine sınırlı su kullanımı ile kesim yapar.
- **Temiz Delim:** Uygulama çevresine herhangi bir çizik olmadan temiz ve hassas kesim sağlar.
- **Kullanım Ömrü :** Hızlı kesim ve iyi dayanıklılık için yüksek dereceli elmaslar kullanın.
- **Dayanıklılık:** Sert alaşımli gövde kolay kolay deforme olmaz.



Ø (mm)	Uç Girişi	Paket Adedi	Ürün Kodu	Liste Fiyatı
5	1/4" Hex	1	49560503	14,55 €
6	1/4" Hex	1	49560505	14,73 €
8	1/4" Hex	1	49560507	15,00 €
10	1/4" Hex	1	49560509	15,18 €
12	1/4" Hex	1	49560511	19,15 €
15	1/4" Hex	1	49560513	21,85 €
20	1/4" Hex	1	49560515	23,58 €
25	1/4" Hex	1	49560517	25,25 €

Ø (mm)	Uç Girişi	Paket Adedi	Ürün Kodu	Liste Fiyatı
22	1/2" x 20	1	49565605	15,16 €
29	1/2" x 20	1	49565615	18,10 €
32	3/8" x 18	1	49565620	19,05 €
35	3/8" x 18	1	49565625	20,21 €
38	3/8" x 18	1	49565630	21,85 €
44	3/8" x 18	1	49565640	25,27 €
51	3/8" x 18	1	49565645	25,69 €
68	3/8" x 18	1	49565664	32,28 €

Açıklama	Panç Ölçüsü Ø	Uç Girişi	Uç Bağlantı Uç Girişi	Paket Adedi	Ürün Kodu	Liste Fiyatı
Adaptör	Ø 14-30 mm	9.5 mm Hex	1/2" x 20	1	49567010	4,52 €
Adaptör	Ø 32-210 mm	9.5 mm Hex	3/8" x 18	1	49567250	9,53 €
Öğütücü Adaptör	Ø 22-29mm	M14	1/2" x 20	1	4932430464	9,95 €
Öğütücü Adaptör	Ø 32-68mm	M14	3/8" x 18	1	4932430465	9,95 €

- 1.Delik testeresi ile adaptörü M14 vida ve bir anahtarla iyice sıkın. Sonra açılı taşlama mili kilidi uygulamak ve uygun doğrudan milin üzerine adaptörü ingiliz anahtar ile iyice sıkın.
2. Karo duvara veya zemine monte değilse, bir kelepçe ile sıkıca sabitlendiğinden emin olun
3. Suyla delik testerenizin uçlarını batırın.
4. Tam hızla açılı taşlama açın, Yavaşça pateni önlemek için hafif bir baskı ile 20-30 ° açıyla delime başlayın. Delik testere bir oluk oluşturur zemin ile yatay olacak şekilde çalışır.
5. Her 5 saniyede bir su takviyesi yapılmalı
6. Ürünün ömrünü uzatmak için kesim esnasında hafif bir basınç ve dairesel hareketler uygulayın.

### Uygulama Alanları

Her türlü sert ve yumuşak seramik  
Porselen / Gres / Granit / Mozaik / Terakota /  
Aglomera  
Dökme demir  
Fiberglas  
(Cam takviyeli plastik)



## Elmas Delik Testere Aksesuarları

- Pro. Su soğutma sistemi içerir: - 1 lt kapasiteli, hortum, su düzenleme ünitesi
- Sondaj Kılavuzu (Vantuzlu Merkezleme Aksesuarları)

Açıklama	Paket Adedi	Ürün Kodu	Liste Fiyatı
<b>Profesyonel Su Soğutma Sistemi</b>			
a 1 lt kapasiteli, hortum, su düzenleme ünitesi	1	4932352330*	13,23 €
b Delme Kılavuzu Ø 19 - 68 mm.	1	4932352332	40,12 €



# SHOCKWAVE

## IMPACT DUTY



# DARBELİ DELİK TESTERELER



Akülü ürünler ile kullanım için optimize edilmiş.

### ÖZELLİKLER:

- Daha iyi dayanıklılık için % 8 Kobaltlı
- %40 daha hızlı kesim
- 0.6 mm kalınlığa kadar kesim imkanı
- Pürüzsüz kesim
- 1/4" Hex uyumlu



## Shockwave Darbeli Delik Testereler

	Ø (mm)	Paket Adedi	Ürün Kodu	Liste Fiyatı
	19	1	49569805	18,99 €
	22	1	49569810	18,46 €
	25	1	49569815	18,72 €
a	29	1	49569820	19,08 €
	32	1	49569825	19,51 €
	35	1	49569830	19,89 €
	38	1	49569835	20,15 €
b	3 Parça Set Ø 22 / 29 / 35 mm.	1	49224800	52,00 €
	Çıkarma kaması ve grup vidası	1	4932430466	0,65 €
	Merkezleme Matkap Ucu	1	4932430477	7,11 €

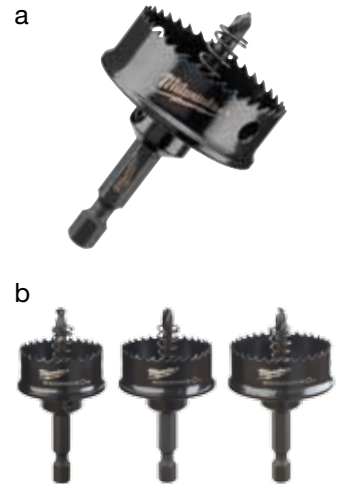

## M12 / M18 Emme Sistemleri Aparatları

Açıklama	Fits Milwaukee dust absorption systems	Paket Adedi	Ürün Kodu	Liste Fiyatı
a Delme Nozülü	M18 CDEX / M18/28 CPDEX, M12 DE	1	49902301	11,43 €
b Filtre	M18 CDEX / M18/28 CPDEX, M12 DE	1	49902306	16,25 €
c Aralık Başlığı	M12 DE	1	49902325*	10,00 €
d <b>3 parça Set</b> Filtre kutusu , filtre, kutu kapağı	M12 DE	1	49902340	19,15 €
e M18 & M28 Filtreli toz kutusu	M18 CDEX / M18/28 CPDEX	1	49902342	14,90 €
f Toz bağımsız toz M12 DE bağlantısını sağlamak için çıkarma / vakum temizleyici. Çıkış nozülü: Ø 37 mm dışında / Ø 32 mm içinde		1	4932430479	7,93 €



## Toz Emme Sistemleri Aksesuarları

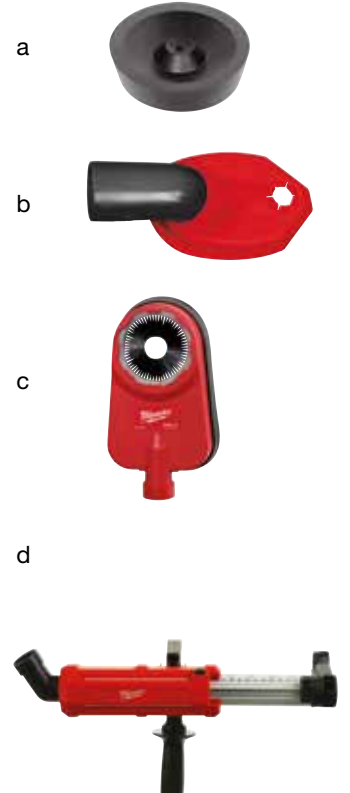

Açıklama	Paket Adedi	Ürün Kodu	Liste Fiyatı
a Delim esnasında makine içine girebilecek tozlar için uygun toz toplama halkası 8 mm - Ø 5 için.	1	4932265320	6,93 €
Toz torbası tutma aparatı toz sistemi ile kullanım için uygundur.	1	4932346182	48,05 €
b Maksimum çap matkap ucu Ø 28mm. tüm endüstriyel toz emme makinalarına uyan birimler (evrensel resepsiyon Ø 26-41 mm).	1	4932430446	12,00 €
c PHDE72. 72 mm - Ø 6 delme ve karot için uygundur karot uygulamaları için. Çıkış meme: inside Ø 37 mm dış / Ø 32 mm. Yedek sızdırmazlık dudakları (2 adet): 4931448564.	1	4932430480	31,78 €
<b>DE16 - Toz Emme Aparatı</b>			
d 59 mm - DE 16 ünite, 1 x yan sap ve 3 x boyun Ø 43 dişli boyunlu matkaplara uyuma 2 x delme nozülleri (49902301).	1	4932430835	122,61 €



## Vidalama Bits Uç Setleri



- Vidalama ucunun gövdesi yüksek kaliteli S2 Avrupa çeliğinden üretilmiştir.
- Vidalama ucunun baş kısmı 870 oC sıcaklıkta dökülmüş soğuk şoklama ile muakavemeti uzun ömürlü hale getirilir. Bu vidalama ucuna ekstra uzun kullanım garanti eder.

		A (mm)	Paket Adedi	Ürün Kodu	Liste Fiyatı
<b>Phillips</b> 	PH 1	25	25	4932399586	9,15 €
	PH 2	25	25	4932399587	9,15 €
	PH 3	25	25	4932399588	9,15 €
<b>Pozidrive</b> 	PZ 1	25	25	4932399589	9,15 €
	PZ 2	25	25	4932399590	9,15 €
	PZ 3	25	25	4932399591	9,15 €
<b>Torx</b> 	TX 10	25	25	4932399594	10,25 €
	TX 15	25	25	4932399595	10,25 €
	TX 20	25	25	4932399596	10,25 €
	TX 25	25	25	4932399597	10,25 €
	TX 30	25	25	4932399599	10,25 €
	TX 40	25	25	4932399600	10,25 €

## 35 Parça Bits Uç Seti

Açıklama	Paket Adedi	Ürün Kodu	Liste Fiyatı
<b>Vidalama Uç Seti</b>  25 mm: PH 1 x 2 / PH 2 x 3 / PH 3 x 2. PZ 1 x 2 / PZ 2 x 3 / PZ 3 x 2. TX 10 x 2 / TX 15 x 2 / TX 20 x 3. TX 25 x 3 / TX 30 x 2 / TX 40 x 2. 50 mm: PH 1 x 1 / PH 2 x 1. PZ 1 x 1 / PZ 2 x 1. TX 20 x 1 / TX 25 x 1. Manyetik Bits uç Tutucu	1	4932352068	17,82 €
<b>Teşhir Standı</b>  6'lı - 35 parça 4932352068.	6	4932352063	87,86 €



## Manyetik Bits Tutucu

Açıklama	Paket Adedi	Ürün Kodu	Liste Fiyatı
a 58 mm Manyetik bits uç tutucu	1	4932373483	7,26 €
b Alçıpan için manyetik bits uç tutucu	1	4932430179	12,13 €

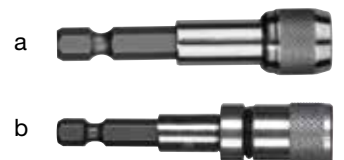

## Kompakt Bits Uç Setleri

- İnce cep tasarımı: 110mm x 65mm x 15 mm.
- Mandal sistemi ile güvenli kolay açılış ve kapanış olanağı ekstra yan bölme matkap uçları için 50 mm tornavida bits kabul eder. Ön cam panel sayesinde toz girişi engellenmiştir.
- 60 HRC ve 1/4" Hex alımı sertliği ile yüksek kalitede vidalama uçları.
- C 6.3 - DIN 3126 e göre. E 6,3-50 mm bit DIN 3126 göre üretilmektedir.
- HSS-G Metal matkap DIN 1412 C'ye göre katı yüksek hız çeliğinden tek parça olarak üretilmiştir.
- Split noktası geliştirilmiş merkezleme için 135° açı ile şekillenen kesici uç. Hızlı bits için Tip N çıkış tasarımı DIN 3126 uygun olarak imal edilmiştir
- Tutuşunu manyetik uç tutucu ile tamamlamaktadır.
- Vidalama ucunun gövdesi yüksek kaliteli S2 Avrupa çeliğinden üretilmiştir. Vidalama ucunun baş kısmı 870 °C sıcaklıkta dökülüp soğuk şoklama ile muakavemeti uzun ömürlü hale getirilir. Bu vidalama ucuna ekstra uzun kullanım garanti eder.

Açıklama	Paket Adedi	Ürün Kodu	Liste Fiyatı
<b>12 Parça Kompakt Vidalama Seti</b>			
a 25 mm: SL 0.8x5.5 mm x1, PH1 x1 / PH2 x2 / PH3 x1, PZ1 x1 / PZ2 x2 / PZ3 x1, 50 mm: PH2 x1, PZ2 x1, Manyetik bits uç tutucu kilitlemeli	1	4932399513	17,83 €
<b>12 Parça Kompakt Vidalama Seti TITANIUM</b>			
b 25 mm: PH2 x1, PZ1 x1 / PZ2 x1 / PZ3 x1, TX15 x1 / TX20 x1 / TX25 x1, TX30 x1 / TX40 x1 HSS-G Metal matkap ucu: 3.0 mm x1 / 5.0 mm x1 Manyetik bits uç tutucu kilitlemeli	1	4932399514	23,78 €
<b>12 Parça Kompakt Vidalama Seti</b>			
c 25 mm: SL 0.8x5.5 mm x1 25 mm: PH1 x1 / PH2 x2 / PH3 x1 TX10 x1 / TX15 x1 / TX20 x1, TX25 x1 HSS-G Metal matkap ucu: 3.3 mm x1 / 4.2 mm x1 Manyetik bits uç tutucu kilitlemeli	1	4932399516	21,80 €
<b>27 Parça Kompakt Vidalama Seti</b>			
d H1 x2 / PH2 x2 / PH3 x1, PZ1 x2 / PZ2 x4 / PZ3 x2, TX10 x2 / TX15 x3 / TX20 x3, TX25 x3 / TX30 x1 / TX40 x1 Manyetik bits uç tutucu kilitlemeli	1	4932352747	23,88 €

a



b



c



d



# SHOCKWAVE IMPACT DUTY™

## Shockwave Impact Duty™ Vidalama Bits Uçları

# IMPACT

- Shockwave vidalama uçları darbeli vidalama ve ağır hizmetler için dizayn edilmiş yüksek performanslı uçlardır.
- Tüm sabitleme ve vidalama işleri için idealdir.
- Esnek tasarım, özel ışıl işlem kombinasyonu darbeleri emer ve sıkışma anında esneyerek vidalama ucunun bozulmasını engeller ve uzun süre kullanılmasını sağlar.
- Milwaukee için özel üretilmiş metal formülü sayesinde 10 kat daha dayanıklı ve uzun ömürlüdür.
- Milwaukee'nin özel metal (shock zone) formülü sayesinde vidalama uçları daha güçlü hale gelmiştir.

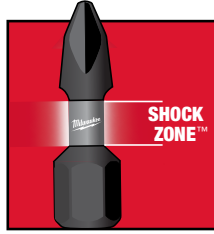

- A) 25 mm ¼" Hex - DIN 3126 - C 6.3  
B) 50 mm ¼" Hex - DIN 3126 - E 6.3  
C) 90 mm ¼" Hex - DIN 3126 - E 6.3

	Tip	A (mm)	Tedarik Şekli	Paket Adedi	Ürün Kodu	Liste Fiyatı	
Phillips 	PH 1	25	a	2	4932430850	1,35 €	
		90	a	1	4932430851	1,83 €	
	PH 2	25	a	2	4932430852	1,16 €	
		25	b	25	4932430853	9,97 €	
		50	a	1	4932430854	1,23 €	
		50	b	10	4932430855	9,45 €	
90	a	1	4932430856	1,48 €			
PH 3	25	a	2	4932430857	1,35 €		
	50	a	1	4932430858	1,23 €		
	90	a	1	4932430859	1,74 €		
Pozidrive 	PZ 1	25	a	2	4932430860	1,09 €	
		25	b	25	4932430861	16,38 €	
		90	a	1	4932430862	1,59 €	
	PZ 2	25	a	2	4932430863	1,35 €	
		25	b	25	4932430864	11,01 €	
		50	a	1	4932430865	0,97 €	
		50	b	10	4932430866	10,54 €	
		90	a	1	4932430867	1,71 €	
	PZ 3	25	a	2	4932430868	1,28 €	
		25	b	25	4932430869	16,38 €	
			50	a	1	4932430870	1,23 €

### a Vakumlu



### b Saklama Kabı



### Teşhir Seti



# SHOCKWAVE

## IMPACT DUTY



		A (mm)	Tedarik Türü	Paket Adedi	Ürün Kodu	Liste Fiyatı	
Torx	TX 10	25	a	2	4932430871	1,05 €	
		TX 15	25	a	2	4932430872	1,35 €
			50	a	1	4932451286	1,53 €
	TX 20	25	b	25	4932430873	16,38 €	
		25	a	2	4932430874	1,05 €	
		25	b	25	4932430875	11,49 €	
		50	a	1	4932430876	1,23 €	
		50	b	10	4932430877	10,98 €	
		90	a	1	4932430878	1,74 €	
	TX 25	25	a	2	4932430879	1,35 €	
		25	b	25	4932430880	11,49 €	
		50	a	1	4932430881	1,23 €	
		50	b	10	4932430882	10,95 €	
		90	a	1	4932430883	1,74 €	
	TX 27	25	a	2	4932430884	1,83 €	
	TX 30	25	a	2	4932430885	1,14 €	
		25	b	25	4932430886	11,49 €	
		50	a	1	4932430887	1,74 €	
TX 40	25	a	2	4932430888	1,05 €		
	25	b	25	4932430889	14,37 €		
	50	a	1	4932430890	1,33 €		
TX 50	25	a	2	4932430891	1,68 €		
	25	b	25	4932430892	15,06 €		
Hex	Hex 2.5 mm	25	a	2	4932430893	1,45 €	
	Hex 3 mm	25	a	2	4932430894	1,45 €	
	Hex 4 mm	25	a	2	4932430895	1,03 €	
	Hex 5 mm	25	a	2	4932430896	1,03 €	
	Hex 6 mm	25	a	2	4932430897	1,45 €	
	Hex 8 mm	25	a	2	4932430898	2,65 €	
	Hex 10 mm	25	a	2	4932430899	3,18 €	
	Hex 12 mm	25	a	2	4932430900	3,93 €	
Düz	SL 0.6 x 4.5	25	a	2	4932430901	0,90 €	
	SL 0.8 x 5.5	25	a	2	4932430902	0,99 €	
	SL 1.2 x 6.5	25	a	2	4932430903	0,99 €	

### a Vakumlu



### b Saklama Kabı



### Teşhir seti



# SHOCKWAVE

## IMPACT DUTY



### Shockwave Impact Duty™ Setler

Açıklama	Paket Adedi	Ürün Kodu	Liste Fiyatı
<b>15 Parça Set Teşhir Seti</b>			
a	1	4932430904	15,24 €
15 x 25 mm : 1 x PH1 / 2 x PH2. 1 x PZ1 / 2 x PZ2 / 1 x PZ3. 1 x TX10 / 2 x TX15 / 2 x TX20 / 1 x TX25 / 1 x TX30. 1 x 60 mm manyetik bits uç tutucu			
<b>33 Parça Uç Seti ve Teşhir Seti</b>			
b	1	4932430905	34,70 €
24 x 25 mm : 1 x PH1 / 2 x PH2 / 1 x PH3, 2 x PZ1 / 3 x PZ2 / 2 x PZ3, 2 x TX10 / 2 x TX15 / 3 x TX20 / 2 x TX25 / 2 x TX30 / 1 x TX40 / 1 x TX50. 5 x 50 mm : 1 x PH2 / 1 x PZ2, 1 x TX15 / 1 x TX20 / 1 x TX25. 3 x Manyetik Bit uç tutucu 48 mm : 1 x Hex 7 mm / 1 x Hex 8 mm / 1 x Hex 10 mm. 1 x Manyetik Bits Uç Tutucu 60 mm			



### 50 Parça Delme & Vidalama Seti

Açıklama	Paket Adedi	Ürün Kodu	Liste Fiyatı
<b>50 Parça uç seti</b>			
<b>HSS-G Delme uçları THUNDERWEB:</b> 1 x 2.0 mm, 2 x 2.5 mm, 2 x 3.0 mm, 2 x 3.5 mm, 2 x 4.0 mm, 2 x 4.5 mm, 2 x 5.0 mm, 1 x 6.0 mm			
<b>Duvar Delme Uçları:</b> 1 x 4.0 mm, 1 x 5.0 mm, 1 x 5.5 mm, 2 x 6.0 mm, 1 x 7.0 mm, 2 x 8.0 mm, 1 x 9.0 mm, 1 x 10.0 mm			
<b>Vidalama uçları SHOCKWAVE: 25 mm;</b> 1 x PH1, 2 x PH2, 1 x PZ1, 2 x PZ2, 1 x PZ3, 2 x TX15, 2 x TX20, 2 x TX25, 1 x TX30, 1 x TX40, 1 x TX50, 1 x Hex 4 mm, 1 x Hex 5 mm			
<b>50 mm;</b> 1 x PH2, 1 x PZ2, 1 x TX20			
<b>Somun SHOCKWAVE:</b> 1 x Hex 7 mm, 1 x Hex 8 mm, 1 x Hex 10 mm 1 x manyetik bits tutucu <b>SHOCKWAVE 60 mm</b> 1 x QUIK-LOK uzatma ¼" Hex 150 mm			
1			
4932352863			
58,83 €			



### 100 Parça Delme & Vidalama Seti

Açıklama	Paket Adedi	Ürün Kodu	Liste Fiyatı
<b>100 Parça uç seti</b>			
<b>HSS-R Delme Uçları:</b> 1 x 2.0 mm, 2 x 2.5 mm, 2 x 3.0 mm, 2 x 3.5 mm, 2 x 4.0 mm, 2 x 4.5 mm, 2 x 5.0 mm, 1 x 6.0 mm			
<b>Duvar Delme:</b> 1 x 4.0 mm, 1 x 5.0 mm, 1 x 5.5 mm, 2 x 6.0 mm, 1 x 7.0 mm, 2 x 8.0 mm, 1 x 9.0 mm, 1 x 10.0 mm			
<b>Vidalama Ucu</b> <b>25 mm;</b> 2 x PH1, 4 x PH2, 2 x PZ1, 4 x PZ2, 3 x PZ3, 1 x TX7, 1 x TX8, 1 x TX9, 3 x TX10, 4 x TX15, 4 x TX20, 4 x TX25, 2 x TX30, 2 x Hex 3 mm, 2 x Hex 4 mm, 2 x Hex 5 mm, 2 x Hex 6 mm, 3 x SL 0.6x4.5 mm, 3 x SL 0.8x5.5 mm, 3 x SL 1.0x5.5 mm, 3 x SL 1.2x6.5 mm,			
<b>50 mm;</b> 1 x PH1, 1 x PH2, 1 x PZ1, 1 x PZ2, 1 x TX10, 1 x TX15, 1 x TX20, 1 x TX25			
<b>Somun;</b> 1 x Hex 6 mm, 1 x ⅜", 1 x Hex 7 mm, 1 x Hex 8 mm, 1 x Hex 10 mm, 1 x Hex 13 mm			
<b>Ahşap Delme;</b> 1 x 3.0 mm, 1 x 4.0 mm, 1 x 5.0 mm, 1 x 6.0 mm, 1 x 7.0 mm, 1 x 60 mm manyetik bits uç tutucu, 1 x Adaptör ¼" Hex ¼" adaptör			
1			
4932352864			
67,10 €			



## Shockwave Impact Duty™ Setler

Açıklama	Paket Adedi	Ürün Kodu	Liste Fiyatı
<p><b>48 Parça Vidalama &amp; Bits Setler - Teşhir Stantlı</b></p> <p>32 x 25 mm: 2 x PH1 / 2 x PH2 / 1 x PH3, 2 x PZ1 / 3 x PZ2 / 1 x PZ3, 3 x TX10 / 3 x TX15 / 3 x TX20 / 3 x TX25 / 3 x TX30 / 1 x TX40, 1 x Hex 4 mm / 1 x Hex 5 mm, 1 x SL 0.6 x 4.5 / 1 x SL 0.8 x 5.5 / 1 x SL 1.2 x 6.5. 8 x 50 mm: 1 x PH1 / 1 x PH2, 1 x PZ1, 1 x TX10 / 1 x TX15 / 1 x TX20 / 1 x TX25 / 1 x TX30. 3 x 90 mm : 1 x PZ2, 1 x TX20 / 1 x TX25. 1 x 60 mm manyetik bits uç tutucu 60 mm . 4 x Shockwave Impact Duty™ ¼" Hex delme ucu: Ø 3 / 4 / 5 / 6 mm.</p>	1	4932430906	45,60 €
<p><b>56 Parça Vidalama &amp; Bits Setler - Teşhir Stantlı</b></p> <p>48 x 25 mm : 2 x PH1 / 3 x PH2 / 1 x PH3, 3 x PZ1 / 4 x PZ2 / 2 x PZ3, 3 x TX10 / 3 x TX15 / 4 x TX20 / 4 x TX25 / 4 x TX30 / 3 x TX40 / 2 x TX50, 2 x Hex 4 mm / 2 x Hex 5 mm, 2 x SL 0.6 x 4.5 / 2 x SL 0.8 x 5.5 / 2 x SL 1.2 x 6.5. 7 x 50 mm: 1 x PH2, 1 x PZ1 / 1 x PZ2, 1 x TX10 / 1 x TX15 / 1 x TX20 / 1 x TX25. 1 x 60 mm manyetik bits uç tutucu</p>	1	4932430907	40,35 €
<p><b>40 Parça Vidalama &amp; Delme Seti - Teşhir Stantlı</b></p> <p>25 x 25 mm : 1 x PH1 / 2 x PH2, 1 x PZ1 / 3 x PZ2, 2 x TX10 / 2 x TX15 / 3 x TX20 / 2 x TX25 / 2 x TX30 / 1 x TX40 / 1 x TX50, 1 x Hex 4 mm / 1 x Hex 5 mm, 1 x SL 0.6 x 4.5 / 1 x SL 0.8 x 5.5 / 1 x SL 1.2 x 6.5. 8 x 50 mm : 1 x PH2, 1 x PZ1 / 1 x PZ2, 1 x TX10 / 1 x TX15 / 1 x TX20 / 1 x TX25 / 1 x TX30. 1 x 60 mm manyetik bits uç tutucu 1 x manyetik bits uç tutucu 152 mm 3 x ¼" Hex Delme ucu: Ø 3 / 4 / 5 mm. 2 x manyetik somun: 48 mm 1 x Hex 8 mm / 1 x Hex 10 mm.</p>	1	4932430908	50,28 €



a



b



c



# SHOCKWAVE IMPACT DUTY



## Shockwave Impact Duty™ Vidalama - Tornavida - Kablo sıyırma - Tel bükme

- Cep paket dizaynı
- Vidalama uç setinin uç tutucu kısmı uzayabildiğinden 110 mm uzunluğundaki uçlarda güvenli tutuş sağlar
- Ön taraftan el ile dolun yapılır.
- Kablo sıyırma 0.75 / 1.0 / 1.5 / 2.5 mm<sup>2</sup>
- Tel bükme 5 mm<sup>2</sup> kadar



a



b



c



Açıklama	A (mm)	Paket Adedi	Ürün Kodu	Liste Fiyatı
<b>Teşhir Seti</b>				
a 1 x PH2, 1 x PZ1 / 2 x PZ2 / 1 x PZ3, 1 x TX20 / 1 x TX25, 1 x SL 0.6 x 4.5 mm / 1 x SL 0.8 x 5.5 mm, 1 x Hex 4 / 1 x Hex 5, 1 x 76 mm bits uç tucu	25	1	4932430909	18,33 €
<b>Teşhir Seti</b>				
b 1 x PH2, 1 x PZ1 / 2 x PZ2 / 1 x PZ3, 1 x TX15 / 1 x TX20 / 2 x TX25 / 1 x TX30 / 1 x TX40, 1 x 76 mm bits uç tucu	25	1	4932430910	18,57 €
<b>Teşhir Seti</b>				
c 2 x TX10 / 3 x TX15 / 2 x TX20 / 2 x TX25 / 1 x TX30 / 1 x TX40, 1 x 76 mm bits uç tucu	25	1	4932430911	18,57 €

## Otomotiv Lokma Seti

**YENİ**

Açıklama	Paket Adedi	Ürün Kodu	Liste Fiyatı
<b>Otomotiv Lokma Seti</b>			
17, 19 ve 21 mm ½" lokma.	3	4932451568	43,55 €



## 1/2" Lokma

- Krom-Çelik nihai güç ve dayanıklılık sağlayan yüksek kaliteli alaşımlı çelikten üretilmiştir
- İnce yapısı sayesinde dar alanlara ulaşılabilir
- Lokma üzerine lazer ile yazılmış ölçü numaraları

A (mm)	B (mm)	C (mm)	D (mm)	E (mm)	F (mm)	Paket Adedi	Ürün Kodu	Liste Fiyatı
1/2" Kare	8	78	12	15	21.8	1	4932352847	6,92 €
1/2" Kare	10	78	12	17	21.8	1	4932352848	6,92 €
1/2" Kare	11	78	12	18	21.8	1	4932352849	6,92 €
1/2" Kare	12	78	12	19	21.8	1	4932352850	6,92 €
1/2" Kare	13	78	12	20	23.8	1	4932352851	8,18 €
1/2" Kare	14	78	15	22	23.8	1	4932352852	8,18 €
1/2" Kare	16	78	15	23.8	23.8	1	4932352853	8,18 €
1/2" Kare	17	78	18	25.8	25.8	1	4932352854	8,12 €
1/2" Kare	19	78	21	27.8	27.8	1	4932352855	8,30 €
1/2" Kare	21	78	24	29.8	29.8	1	4932352856	8,85 €
1/2" Kare	24	78	24	33.8	33.8	1	4932352857	12,34 €
1/2" Kare	27	78	24	37.8	37.8	1	4932352858	12,86 €
1/2" Kare	30	78	24	41.8	38	1	4932352859	17,46 €
1/2" Kare	32	78	24	43.8	38	1	4932352860	19,39 €
<b>10 parça Shockwave Impact Duty™ 1/2" Lokma Seti</b>								
<b>a</b>	8 / 10 / 11 / 12 / 13 / 14 / 16 / 17 / 19 / 21 mm.					1	4932352861	111,84 €

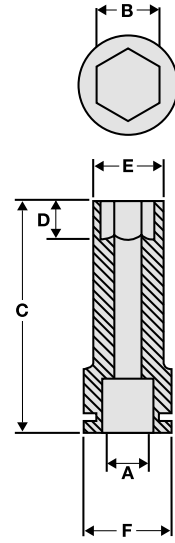

## 1/4" Lokma

Açıklama	Paket Adedi	Ürün Kodu	Liste Fiyatı
<b>20 parça Shockwave Impact Duty™ 1/4" Lokma Seti</b>			
<b>a</b> 12 x 1/4" Lokma: 4 / 4.5 / 5 / 5.5 / 6 / 7 / 8 / 9 / 10 / 11 / 12 / 13 mm. 50 mm . 6 x 25 mm: PH 2, PZ 2, TX 15, TX 20, TX 25, TX 30. 1 x lokma adaptör 1/4" Hex > 1/4" kare lokma. 1 x bit adaptör 1/4" Kare lokma (F) > 1/4" Hex. Manyetik bits uç tutucu	1	4932352862	114,42 €

A	B (mm)	C (mm)	D (mm)	E (mm)	F (mm)
1/4"	4	50	3	7.7	12.8
1/4"	4.5	50	3.5	8	12.8
1/4"	5	50	4	8.8	12.8
1/4"	5.5	50	4.5	9.5	12.8
1/4"	6	50	6	9.8	12.8
1/4"	7	50	6	11.4	12.8
1/4"	8	50	7.5	12.5	12.8
1/4"	9	50	7.5	13.8	13.8
1/4"	10	50	9	14.3	14.3
1/4"	11	50	11	16.8	16.8
1/4"	12	50	12	17.8	17.8
1/4"	13	50	12	18.8	18.8

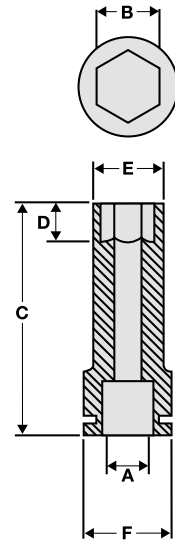

# SHOCKWAVE

## IMPACT DUTY



### Manyetik Bits Tutucu

Maksimum güç ve esneklik için ısıl işlem görmüş özel tasarım  
Zor inşaat çalışma alanlarında darbelerle dayanıklı yapısı. Güvenli tutuş için güçlü manyetik uç.

Açıklama	A (mm)	Paket Adedi	Ürün Kodu	Liste Fiyatı
a 1/4" Hex manyetik uç tutucu (DIN 3126 - E 6.3).	60	1	4932352406	3,91 €
b 100 adet 1/4" Hex manyetik uç tutucu	60	100	4932430478	332,00 €
c 1/4" Hex manyetik uç tutucu Uzun seri -152 mm (DIN 3126 - E 6.3).	152	1	48324511	5,85 €
d 1/4" Hex manyetik uç tutucu Uzun seri -305 mm (DIN 3126 - E 6.3).	305	1	48324512	7,99 €



### Manyetik Bits Tutucu

Çap (mm)	Civata Metrik Ölçüsü	A (mm)	Paket Adedi	Ürün Kodu	Liste Fiyatı
5.5	M3	65	1	4932352536	6,40 €
6.0	M3.5	65	1	4932352537	6,40 €
1/4"	-	65	1	4932352538	6,40 €
7.0	M4	65	1	4932352539	6,90 €
5/16"	-	65	1	4932352540	6,90 €
8.0	M5	65	1	4932352541	6,90 €
3/8"	-	65	1	4932352542	6,90 €
10.0	M6	65	1	4932352543	6,90 €
12.0	M7	65	1	4932352544	8,25 €
13.0	M8	65	1	4932352545	8,25 €
17.0	M10	65	1	4932352546	11,28 €
a 5 Parça Shockwave Impact Duty™ Set Ø 7 / 8 / 10 / 12 / 13 mm.			1	4932352822	46,65 €



### Lokma Adaptörler

Açıklama	A (mm)	Paket Adedi	Ürün Kodu	Liste Fiyatı
a Adaptör: 1/4" Hex - 1/4" Kare lokma. DIN 3126 - E 6.3.	50	1	48325030	1,61 €
b Adaptör: 1/4" Hex - 1/2" lokma DIN 3126 - E 6.3.	50	1	48325032	2,24 €
c Bits adaptör: 1/2" Kare lokma - 1/4" Vidalama bits girişi	50	1	48034410	15,33 €



# SHOCKWAVE IMPACT DUTY ™

## Shockwave Metal Maktap Ucu HSS 1/4" Hex

- Yüksek kaliteli hız çeliğinden üretilmiştir.
- 135 derece DIN1412 C standartlarına uyumlu uç açışı
- DIN 3126 standartlarına uyumlu E 6.3 1/4" hex uç girişi
- 900 N / mm<sup>2</sup> ve ahşap / plastik kadar çelik, dökme demir delme için uygundur
- Yüksek basınç ve tork ile daha uzun kullanım sağlar
- Thunderweb flüt yapısı ile paslanmaz çelik haricinde delme için ideal
- Delim esnasında ısıyı dağıtarak kullanım ömrünü arttırır.

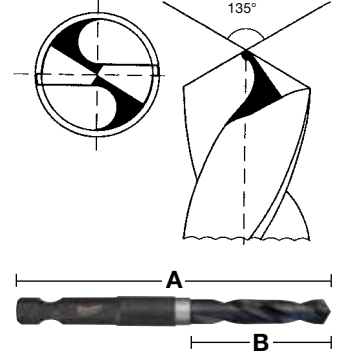

a

Ø (mm)	A (mm)	B (mm)	Paket Adedi	Ürün Kodu	Liste Fiyatı
3	70	23	1	4932352448	1,19 €
3.2	70	23	1	4932352606	1,29 €
4	80	32	1	4932352449	1,41 €
4.8	90	29	1	4932352607	1,68 €
5	90	29	1	4932352450	2,27 €
6	93	32	1	4932352451	2,09 €
7	96	35	1	4932352452	2,63 €
8	96	35	1	4932352453	4,41 €
6 Parça Shockwave Impact Duty™ set.			1	4932352454	14,47 €
a Ø 3 / 4 / 5 / 6 / 7 / 8 mm.					

## KNUCKLE™

### Darbeli, Ağır hizmet vidalama uygulamaları için vidalama aksesuarı

- Hem akülü hem de elektrikli matkaplarda kullanılabilir, darbelerle dayanıklıdır.
- Çok kompakt, portatif ve güçlü
- Kompakt tasarımı sayesinde sınırlı ve dar alanlarda çalışmaya uygundur.
- Sağlam çelik yapısı ile darbeleri absorbe eder kullanıcıyı yormaz.
- 0 ve 30 dereceli değişken açılı kafa
- 1/4" hex girişi ile direkt adaptörsüz makinalara bağlantı. Bu sayede yerinden çıkarma ve kaymalara son



30° 40 mm eğim yüksekliği



a



Açıklama	Paket Adedi	Ürün Kodu	Liste Fiyatı
Knuckle™			
1 x Knuckle™, 1 x PH1 / 2 x PH2, 1 x PZ1 / 2 x PZ2 / 1 x PZ3, 1 x TX15 / 1 x TX20 / 1 x TX25.	1	4932352938	21,33 €
a Teşhir Seti	1	4932352939	239,52 €
10 x 11 parça set 4932352938.			

## OSD2 Delme & Vidalama Köşe Adaptörü

**OSD 2 açılı vidalama ve matkap sınırlı bir alanda tüm vidalama ve delme uygulamaları için ideal bir çözümdür.**

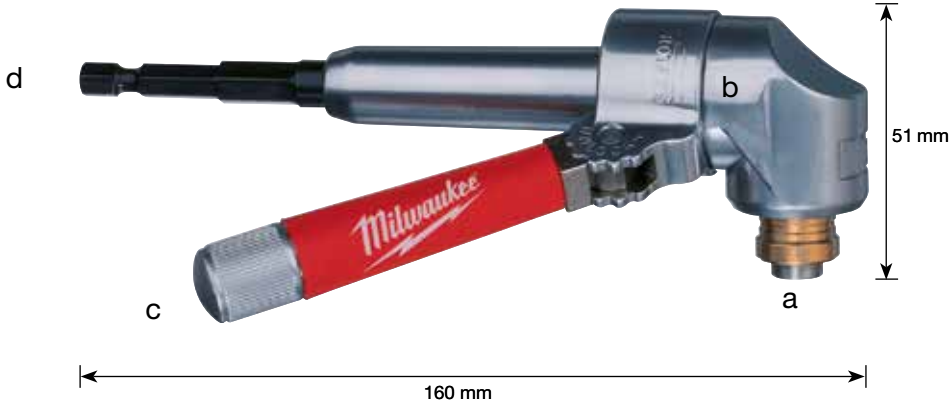

- OSD Delme & vidalama aparatı dar ve zor alanlarda tüm vidalama ve delme uygulamaları için ideal çözümler sunar.
- 1/4" hex uç girişi, metal dişli ve gövde
- Yan sap kaydırmaz tutamak, iki kademeli hex mil
- Endüstriyel kalite ve tüm akülü seri matkaplarda kullanılabilme
- 40 Nm tork ve 1750 dev/dk maksimum uygulamalarda kadar tüm akülü ürünler" ile kullanılmak üzere tasarlanmış endüstriyel kalite.
- OSD 2 hem delme hem de vidalama uygulamalarını bir arada yapabilmektedir.



Açıklama	Paket Adedi	Ürün Kodu	Liste Fiyatı
a OSD 2	1	4932352320	65,88 €
Teşhir Seti			
b 6'lı Set	6	4932352321	460,38 €

## Vidalama Aksesuarları

Açıklama	Uyumlu Vidalamalar	Paket Adedi	Ürün Kodu	Liste Fiyatı
a Alçıpan Kol Düzenegi	DWE 4000 Q, DWSE 4000 Q, TKSE 2500 Q, 6790, 6743	1	49261036	5,58 €
b Kendinden Matkap kol tertibatı	TKSE 2500 Q, 6790	1	49261082	3,43 €
76 mm Manyetik bits tutucu 1/4"	DWE 4000 Q, DWSE 4000 Q, 6743	1	48323065	6,38 €
Manyetik uç tutucu 1/4". Uzunluk 76 mm . Buna ek olarak 49261036 kılavuz düzeneği gerektirir .	TKSE 2500 Q, 6790	1	48323070	9,15 €
<b>3 parça altıgen soket Seti</b>				
c Ø 6 / 8 / 10 mm manyetik Soket		1	49663004	22,13 €
d M12 BDDX - OA uygulamaları vidalama için eki Ofset . 12 sabitleme pozisyonları .		1	4932430432	31,25 €
e Kapalı alanlarda delme ve vidalama uygulamaları için M12 BDDX - RAA Dik açılı eki . 90 ° açılı . 12 sabitleme pozisyonları . Doğrudan bit Uç Girişi .		1	4932430433	34,18 €
f M18 FSG için tasarlanmış aparat		1	4933459202	
g M18 FSG için PH2 148mm bits uç		3	4932459393	6,27 €
h M18 FSG için 75mm manyetik bits uç tutucu		1	4932459394	5,69 €



## Alçıpan Vidalama Aksesuarları

Açıklama	Uyumlu Vidalamalar	Paket Adedi	Ürün Kodu	Liste Fiyatı
a Lokma Uçlu Uzatma 48051000. 120 mm	DWE 4000 Q, SE 2500 LMQ, TKSE 2500 Q, M18 FSG	1	48301526	6,80 €
a Lokma Uçlu Uzatma 8051005. 140 mm	DWE 4000 Q, SE 2500 LMQ, TKSE 2500 Q, M18 FSG	1	48301527	8,91 €
b Phillips Uçlu Uzatma 48051005. 140 mm long.	DWE 4000 Q, SE 2500 LMQ, TKSE 2500 Q, M18 FSG	1	48301528	9,14 €

















## Sistem Aksesuarları - Darbe Anahtarları

Açıklama	Paket Adedi	Ürün Kodu	Liste Fiyatı
Sürgü pin kare . kilit pimi basıldığında sürece soket kaymaz	1	49170405	1,55 €
a Adaptör 1/2" kare sürücü 7/16 ve Hex 11 mm . 7/16" selffeed bits ve darbe burğu bits ile kullanmak için.	1	48660061	29,33 €
<b>Açıklama</b>	<b>Paket Adedi</b>	<b>Ürün Kodu</b>	<b>Liste Fiyatı</b>
b Kauçuk Kol M18 CIW	1	49162754	26,45 €
Kauçuk Kol M18 CHIW & M28 CHIW	1	49162763	40,71 €



**FIXTEC ve SDS-plus Çevirici Adaptörler**

Uç Girişi	Uç Girişi	Id. No. 4932	Liste Fiyatı	
a	 FIXTEC SDS-plus	379877	27,24 €	
b	 FIXTEC SDS-plus	399152	26,75 €	
c	 FIXTEC SDS-plus	352299	26,21 €	
d	 FIXTEC 1/2" x 20 UNF	371807	17,12 €	
e	 FIXTEC 1/2" x 20 UNF	399154	17,87 €	
<p>Uyumlu Cihazlar PLH 16 QEX, V28 HX, V18 HX, PLH 26 QEX, PH 30 Power X, KH 26 XE, KH 24 XE, KH 28 Super XE, BH 26 LXE and PH 26 X.</p>				
f	 SDS-plus 1/2" x 20 UNF	367438	26,53 €	
g	 SDS-plus 1/2" x 20 UNF	367166	7,25 €	

## Anahtarlı Mandren

Ölçü (mm)	Bağlantı Ölçüsü	Kilitleme Mekanizması	Emniyet Vidası	Darbeksiz Delim	Darbeli Delim	Akülü Delim	Anahtar Tipi	Paket Adedi	Ürün Kodu	Liste Fiyatı
1.0-10	3/8" x 24	✓	✓	✓	✓	✓	A	1	4932373412	12,20 €
1.0-10	1/2" x 20	✓	✓	✓	✓	✓	A	1	4932269401	11,13 €
1.5-13	1/2" x 20		✓	✓	✓	✓	A	1	4932218111	11,98 €
1.5-13	1/2" x 20		✓	✓	✓	✓	A	1	4932267980	11,98 €
1.0-16	Taper B16		✓				C	1	4932127010	56,10 €
3.0-16	M18x2.5	✓	✓	✓	✓		C	1	4932320014	40,75 €
3.0-16	1/2" x 20		✓	✓			C	1	4932363753	32,75 €
5.0-20	Taper B22		✓				E	1	4932117031	75,06 €



## Anahtarlı Mandren

Ölçü (mm)	Bağlantı Ölçüsü	Makina Tipi	Emniyet Vidası	Anahtar Tipi	Paket Adedi	Ürün Kodu	Liste Fiyatı
1.0-10	3/8" x 24	HDE 6 RQ	✓	H	1	48660817	16,43 €
1.0-10	3/8" x 20	HDE 10 RQ	✓	J	1	48662115*	54,63 €
2.0-13	1/2" x 20	HDE 13 RQD	✓	K	1	48661355	27,60 €



## 1/4" Hex Uç Bağlantılı

Ölçü (mm)	Bağlantı Ölçüsü	Akülü Delim	Anahtar Tipi	Paket Adedi	Ürün Kodu	Liste Fiyatı
0.5-6.5	1/4" Hex	✓	D	1	4932314867	16,55 €



## Anahtarlı Mandrenler & Adaptörleri

Açıklama	Ref. No.	Paket Adedi	Ürün Kodu	Liste Fiyatı	
a Mandren Anahtarı	A	S2A	1	4932221378	2,20 €
	B	S2AT	1	4932310612	4,07 €
	C	S3T	1	4932221379	4,79 €
	D	S14	1	4932304684	2,97 €
	E	S4	1	4932221380	8,70 €
	G	S2	1	4932319995	1,83 €
	H		1	48663350	2,43 €
	J		1	48663240	3,25 €
b Anahtar Çıkarma için(SW13)			1	48663280	4,18 €
			1	4932315788	0,65 €
Mors Konik Adaptör B16	MT3 - B16	1	4932117042	9,43 €	
c	Mors Konik Adaptör B22	MT3 - B22	1	4932117044	10,00 €
	Çıkarma Kaması DIN 317		1	4932604226	5,33 €

a



b



c



## Supra Mandren

Kapasite (mm)	Uç Girişi	Kilitleme	Emniyet Vidası	Darbesiz Delim	Darbelli Delim	Akülü Delim	Paket Adedi	Ürün Kodu	Liste Fiyatı
1.0-10	3/8" x 24		✓	✓		✓	1	4932349457	22,25 €
1.0-10	1/2" x 20	✓	✓	✓	✓	✓	1	4932364382	21,56 €
1.5-13	1/2" x 20	✓		✓	✓	✓	1	4932376531	22,95 €
1.5-13	1/2" x 20	✓	✓	✓	✓	✓	1	4932376533	23,63 €
1.5-13	1/2" x 20	✓		✓	✓	✓	1	4932364265	26,45 €
1.5-13	1/2" x 20	✓	✓	✓	✓	✓	1	4932364267	26,88 €



## FIXTEC Supra Mandren

Kapasite (mm)	Uç Girişi	Kilitleme	Emniyet Vidası	Darbesiz Delim	Darbelli Delim	Akülü Delim	Paket Adedi	Ürün Kodu	Liste Fiyatı
1.0-10	3/8" x 24	✓	✓	✓	✓	✓	1	4932371018	20,58 €
1.0-10	1/2" x 20	✓	✓	✓	✓	✓	1	4932372443	20,58 €
1.5-13	1/2" x 20	✓	✓	✓	✓	✓	1	4932371913	26,88 €
1.5-13	3/8" x 24	✓	✓	✓	✓	✓	1	4932399492	25,03 €



## Ağır Hizmet Mandren

Kapasite (mm)	Uç Girişi	Kilitleme	Darbesiz Delim	Darbelli Delim	Akülü Delim	Paket Adedi	Ürün Kodu	Liste Fiyatı
1.0-13	1/2" x 20	✓	✓	✓	✓	1	4932364266	65,35 €



## Ağır Hizmet Mandren B16 Girişli

Kapasite (mm)	Uç Girişi	Kilitleme	Darbesiz Delim	Darbelli Delim	Akülü Delim	Paket Adedi	Ürün Kodu	Liste Fiyatı
3.0-16	B16		✓			1	4932127011	64,08 €



## Supra Özel Mandren

Ölçü (mm)	Uç Girişi	Makine Tipi	Kilitleme	Darbesiz Delim	Emniyet Vidası	Paket Adedi	Ürün Kodu	Liste Fiyatı
a	1.0-10	1/2" x 20	HDE 10 RQX		✓	1	48661520	39,19 €
a	1.5-13	1/2" x 20	HDE 13 RQX		✓	1	42660755	76,14 €
b	1.5-13	FIXTEC		✓	✓	1	4932399214	44,00 €
c	1.0-10	FIXTEC	M12 BDDX		✓	1	4932430444	15,00 €



# KAROT UÇLARI

**WCHP-SB**  
8–50 mm



- a Standard 1/2" G girişli
- b Standard 1 1/4" UNC girişli
- c Lazer ile kesilmiş elmas dişler



**WCHP**  
52–350 mm



- Ekstra ince 2mm segmentler ve betonarmelerde güçlü delim
- Kapalı halka segmentiyle zor uygulamalarda olağanüstü performans

- Benzersiz tasarımlı TURBO şeklinde segmentler
- İlk delikten en iyi performans verimi
- Dışta bir ve içte iki yuva yapısı sayesinde soğutma ve maximum delim

Materyal	WCHP-SB	WCHP
Gazbeton/esinti beton bloklar	✓	✓
Yapay Taş-sert	✗	✗
Asfalt	✗	✗
Beton Borular	✓	✓
Betonarme-yüksek aşındırıcı :	- Çakmaktaşı - Yumuşak beton	◆
Betonarme-düşük aşındırıcı	- Kireçtaşı	✓
Betonarme-sert	- Granit - Kuvars kumu	✓
Tuğla	✗	✗
Kireç/kumtaşı blokları -çok sert	✗	✗
Kireç/kumtaşı blokları -orta sertlik	◆	◆
Kireç/kumtaşı blokları -yumuşak/aşındırıcı	◆	◆
Granit	✗	✗
Mermer	◆	◆
Porfir	✗	✗
Şap	✓	✓
Fayans / Kil Borular	◆	◆
Arduvaz	◆	◆
Fayans - Sert	◆	◆
Fayans - Yumuşak	◆	◆

✓ En Uygun

◆ Sınırlı uygunluk - Tavsiye aralıklı kullanım

✗ Uygun Değil. Tavsiye edilmez

## Karot Uçları

Ø (mm)	Açıklama	DD3-152	DCM2-250C & DCM2-350C	Uç Girişi	B (mm)	A (mm)	Paket Adedi	Ürün Kodu	Liste Fiyatı
8	WCHP-SB 8	✓	◆	½ Gas	70	135	1	4932352072	56,61 €
12	WCHP-SB 12	✓	◆	½ Gas	200	265	1	4932352074	56,61 €
14	WCHP-SB 14	✓	◆	½ Gas	300	365	1	4932352075	58,64 €
16	WCHP-SB 16	✓	◆	½ Gas	300	365	1	4932352077	60,62 €
18	WCHP-SB 18	✓	◆	½ Gas	300	365	1	4932352078	60,62 €
20	WCHP-SB 20	✓	◆	½ Gas	300	365	1	4932352079	64,71 €
22	WCHP-SB 22	✓	◆	½ Gas	300	365	1	4932352080	64,71 €
24	WCHP-SB 24	✓	◆	½ Gas	300	365	1	4932352081	68,75 €
25	WCHP-SB 25	✓	◆	½ Gas	300	365	1	4932352082	68,75 €
28	WCHP-SB 28	✓	◆	½ Gas	300	365	1	4932352083	76,79 €
30	WCHP-SB 30	✓	◆	½ Gas	300	365	1	4932352084	80,84 €
32	WCHP-SB 32	✓	◆	½ Gas	300	365	1	4932352085	88,94 €
35	WCHP-SB 35	✓	◆	½ Gas	300	365	1	4932352086	96,97 €
37	WCHP-SB 37	✓	◆	½ Gas	300	365	1	4932352087	109,16 €
40	WCHP-SB 40	✓	◆	½ Gas	300	365	1	4932352088	121,28 €
42	WCHP-SB 42	✓	◆	½ Gas	300	365	1	4932352089	127,38 €
45	WCHP-SB 45	✓	◆	½ Gas	300	365	1	4932352090	137,45 €
50	WCHP-SB 50	✓	◆	½ Gas	300	365	1	4932352092	145,55 €
52	WCHP 52	✓	◆	1 ¼ UNC	420	500	1	4932399707	109,53 €
62	WCHP 62	✓	◆	1 ¼ UNC	420	500	1	4932399708	120,06 €
72	WCHP 72	✓	◆	1 ¼ UNC	420	500	1	4932399709	130,40 €
82	WCHP 82	✓	◆	1 ¼ UNC	420	500	1	4932399710	151,12 €
92	WCHP 92	✓	◆	1 ¼ UNC	420	500	1	4932399711	169,94 €
102	WCHP 102	✓	◆	1 ¼ UNC	420	500	1	4932399712	183,45 €
112	WCHP 112	✓	◆	1 ¼ UNC	420	500	1	4932399713	191,92 €
122	WCHP 122	✓	◆	1 ¼ UNC	420	500	1	4932399714	218,03 €
132	WCHP 132	✓	◆	1 ¼ UNC	420	500	1	4932399715	226,19 €
152	WCHP 152	✓	◆	1 ¼ UNC	420	500	1	4932399716	274,58 €
162	WCHP 162	✓	◆	1 ¼ UNC	420	500	1	4932399717	321,71 €
172	WCHP 172	✓	◆	1 ¼ UNC	420	500	1	4932352052	345,65 €
182	WCHP 182	✓	◆	1 ¼ UNC	420	500	1	4932399718	358,39 €
202	WCHP 202	✓	◆	1 ¼ UNC	420	500	1	4932399719	415,77 €
225	WCHP 225	✓	◆	1 ¼ UNC	420	500	1	4932399720	460,23 €
250	WCHP 250	✓	◆	1 ¼ UNC	420	500	1	4932399721	506,04 €
300	WCHP 300	✓	◆	1 ¼ UNC	420	500	1	4932399722	574,81 €
350	WCHP 350	✓	◆	1 ¼ UNC	420	500	1	4932399723	680,04 €

✓ Yüksek Uyum

◆ Sınırlı Uyum

WCHP-SB  
Ø 8–50 mm

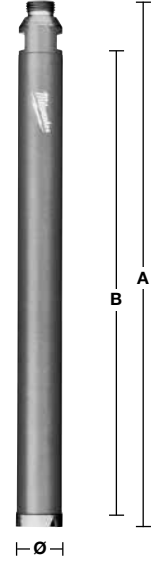

WCHP  
Ø 52–350 mm

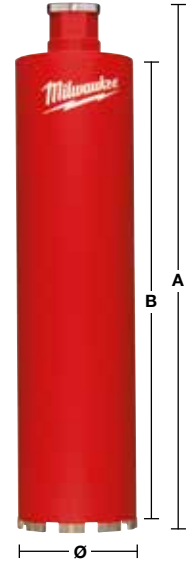

## Karot Makinesi Aksesuarları

Açıklama	DD3-152	DCM2-250C & DCM2-350C	Paket Adedi	Ürün Kodu	Liste Fiyatı
9 Parça Karot sehпасı montaj seti M12 çakma dübel montaj ekipmanları					
a Sıkıştırma Cıvatası, Pul, Sıkıştırma milini, 5xM12 çakma çelik dübel Sıkıştırma aleti	✓	✓	1	4932399731	62,30 €
1 3/8" açık ağız anahtar. Karot ucunu çıkarırken motor çıkış milini tutmak için.		✓	1	49964705	17,75 €
32 mm açık ağız anahtar. Karot ucunu çıkarırken motor çıkış milini tutmak için.	✓		1	4931428009	14,21 €
41 mm açık ağız anahtar. Karot ucunu motor milinden çıkarmak için.	✓	✓	1	4931428010	23,64 €
FIXTEC somun Ucun sıkışmasını önleyen ve kullanıcının ucun rahat değiştirilmesini sağlayan sistem	✓	✓	1	4932352053	133,89 €
Adaptör: 1 1/4" den 1/2" ye 1 1/4" ölçüsündeki makine miline 50 mm çapından küçük karot uçlarını bağlayabilmek için.	✓	✓	1	4932352627	23,20 €
1 1/4" Karot ucu uzatması 300 mm boy	✓	✓	1	4932399724	66,85 €
c 1 1/4" Karot ucu uzatması 500 mm boy	✓	✓	1	4932399725	97,02 €
d Teleskopik Uzatma Karot tavan dayaması 1.8 m'den 2.9'a kadar maksimum 500 kg baskı uygular	✓	✓	1	4932399732	401,05 €
e Vakum Motoru VP 6 850 mbar maksimum vakum emisyonu 6 m/h	✓	✓	1	4932352094	1.494,35 €
f Vakum Plaka Yedek kauçuk conta vakumsuz sehпalar için	✓		1	4932352676	171,65 €
g WT 10 Su tankı 10 lt 6 bar basınç 2.5 m hortum	✓	✓	1	4932399726	254,15 €
h DR 152 T Karot sehпасı için Maksimum 152 mm çapına kadar			1	4932352677	256,40 €
DR 152 T için yedek kauçuk halka			1	4932352678	26,80 €
i Su toplama halkası DR 25 TV ile kullanılır 180 mm delimlere kadar uyumludur.			1	4932399727	306,53 €
Su toplama lastiği			1	4932399729	33,18 €
i Su toplama halkası DR 350 T ile kullanılır 300 mm delimlere kadar uyumludur.			1	4932399728	325,64 €
Su toplama lastiği			1	4932399730	36,35 €
j Mesafa Aparatı T = 50 mm 250 ila 350 mm çapındaki uçları kullanırken karot motoruyla sehpanın arasına monte edilmeli.		✓	1	4932399736	140,20 €
Motor Montaj aparatı DR 250 TV - DR 350 T Milwaukee motorlar için		✓	1	4932399733	140,20 €

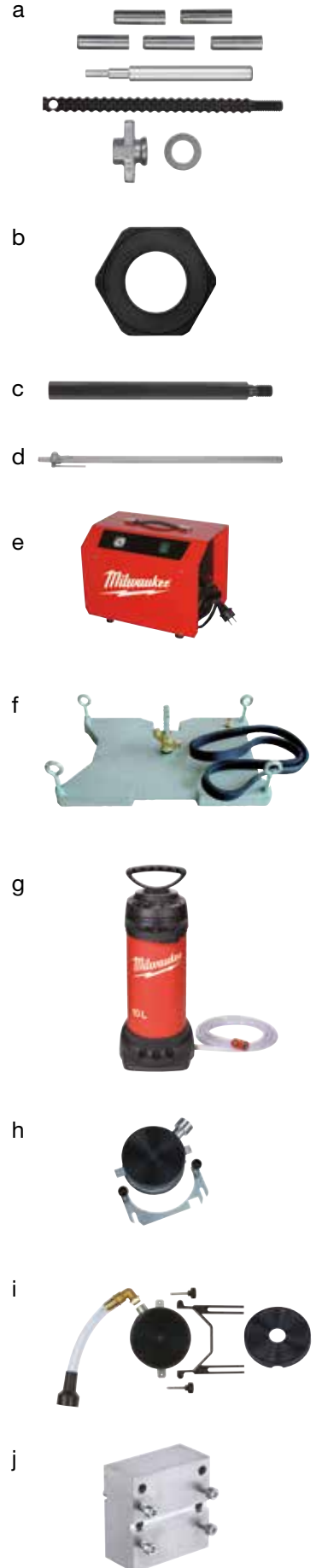

# FIXTEC Kuru Karot Ucu Bağlantı Sistemi

Patentli Milwaukee FIXTEC özelliği ekstra alet kullanmadan saniyeler içinde karot adaptörlerin elmas çekirdeğini değiştirmeye izin verir.

Mevcut sistemlerin en yaygın problemi elmas karot kendini kitler, çekirdeği çıkarmak somun anahtarlarıyla çok zordur. Ancak Milwaukee yeni FIXTEC adaptör çözümü ile geçmişteki bu sorunu çekirdeği vida açmadan el ile oldukça basit bir şekilde değiştirme olanağı sağlar.

Devrimci FIXTEC adaptörleri toz emilimi olmaksızın ve farklı bir araç kullanmadan değiştirme imkanı sunar.

## Önceden



## Şimdi



## FIXTEC Çözümü

### FIXTEC Makina Bağlantı Adaptörü

1 1/4" UNC girişli elmas uçlarla uyumludur.

Toz emme özelliği ve delme hızının artması elmas çekirdek ömrünün uzamasında avantaj sağlar.

Açıklama	Uç Girişi	Paket Adedi	Ürün Kodu	Liste Fiyatı	
FIXTEC Bağlantı Adaptörü (CLR).	M18 x 2.5	1 1/4" UNC	1	4932352172	333,71 €



### FIXTEC Makina Bağlantı Adaptörü

FIXTEC adaptör M16 dişli elmas çekirdekler için uygulanır . Merkezleme olarak SDS-plus matkap ucu kullanılabilir.

Açıklama	Uç Girişi	Paket Adedi	Ürün Kodu	Liste Fiyatı	
FIXTEC Makina Bağlantı Adaptörü	M18 x 2.5	M16	1	4932399174	101,50 €
	11 mm Hex	M16	1	4932399220	115,75 €



## Kuru Karot Uçları DCHXL

- 10 mm elmas ile daha uzun ömür sağlar
- Lazer kaynaklı segmentler ekstra dayanıklılık içindir
- Sadece kuru karotlarla kullanın
- Merkezleme ünitesi ön delme sırasında kullanılmalıdır

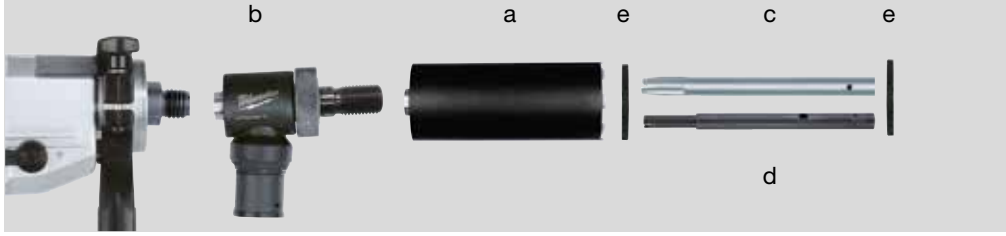

Materyal	DCHXL	Materyal	DCHXL
Gazbeton/esinti beton bloklar	◆	Granit	✘
Yapay taş/sert	✘	Kum/Kireçtaşı-Sert	✓
Tuğla-çok sert, tuğla	✓	Kum/Kireçtaşı-Yumuşak	◆
Tuğla-normal	✓	Mermer	✘
Tuğla-yumuşak	◆	Fayans	✘
Beton	✘		

✓ En uygundur.Bu malzeme için önerilir

✘ Uygun değildir.Bu malzemeler için tavsiye edilmez

◆ Sınırlı uygunluk.Aralıklı kullanım için tavsiye edilir.

Açıklama	Ø (mm)	Uç Bağlantısı	B (mm)	A (mm)	Paket Adedi	Ürün Kodu	Liste Fiyatı
DCHXL 38*	38	1 1/4" UNC	420	490	1	4932399753	111,28 €
DCHXL 52	52	1 1/4" UNC	420	490	1	4932399163	132,71 €
DCHXL 68	68	1 1/4" UNC	420	490	1	4932399164	147,18 €
DCHXL 82	82	1 1/4" UNC	420	490	1	4932399165	164,53 €
DCHXL 102	102	1 1/4" UNC	420	490	1	4932399166	215,67 €
DCHXL 107	107	1 1/4" UNC	420	490	1	4932399754	223,34 €
DCHXL 112	112	1 1/4" UNC	420	490	1	4932399167	231,90 €
DCHXL 117	117	1 1/4" UNC	420	490	1	4932399755	235,03 €
DCHXL 122	122	1 1/4" UNC	420	490	1	4932399168	247,59 €
DCHXL 127	127	1 1/4" UNC	420	490	1	4932399169	259,37 €
DCHXL 132	132	1 1/4" UNC	420	490	1	4932399170	269,87 €
DCHXL 152	152	1 1/4" UNC	420	490	1	4932399171	292,43 €
DCHXL 162	162	1 1/4" UNC	420	490	1	4932399172	319,35 €

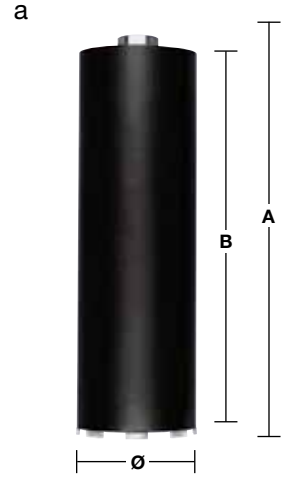

Açıklama	Uç Girişi	Uç Bağlantısı	Paket Adedi	Ürün Kodu	Liste Fiyatı
FIXTEC Bağlantı adaptörü (CLR).	M18 x 2.5	1 1/4" UNC	1	4932352172	333,71 €

Açıklama	Paket Adedi	Ürün Kodu	Liste Fiyatı
C Uzun Merkezleme Ucu.	1	4932399173	62,50 €

Açıklama	Paket Adedi	Ürün Kodu	Liste Fiyatı
D DD3-152 için çubuk Kilavuzu . SDS-plus merkezleme matkap ucu ( Ø 8 x 110 mm , 4932307070 ) gerektirir.	1	4932352679	100,45 €

Ø (mm)	Ürün Kodu	Liste Fiyatı	Ø (mm)	Ürün Kodu	Liste Fiyatı
52	4931393176		117	4931403508	9,40 €
68	4931393177		122	4931393181	9,62 €
82	4931393178		127	4931393182	10,26 €
102	4931393179		132	4931393183	11,18 €
107	4931403507		152	4931393184	11,82 €
112	4931393180		162	4931393185	12,34 €

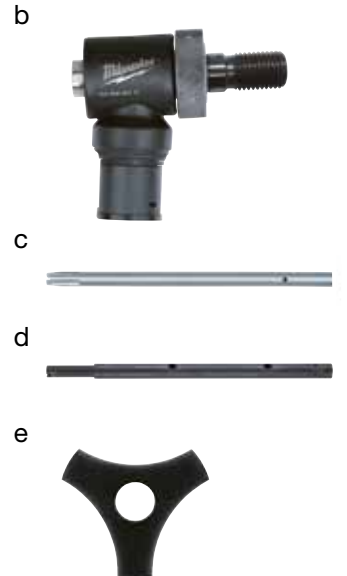

## Kuru Karot Uçları - DCHX

- 10 mm elmas ile daha uzun ömür sağlar
- Lazer kaynaklı segmentler ekstra dayanıklılık içindir
- Sadece rotatif ayarlı makinalarla kullanın
- Merkezleme ünitesi ön delme sırasında kullanılmalıdır

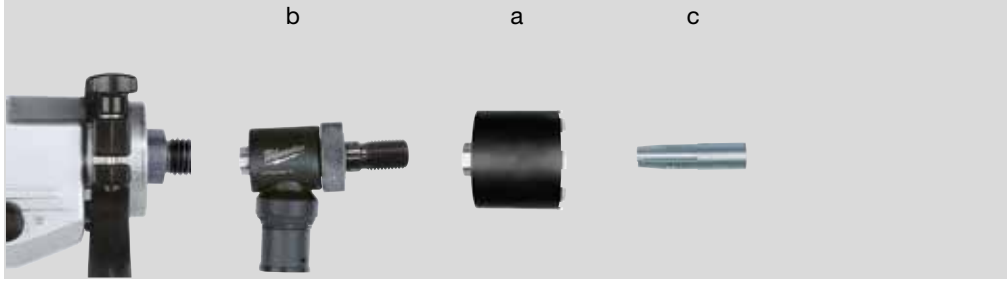

Materyal	DCHX	Materyal	DCHX
Gazbeton/esinti beton bloklar	◆	Granit	✘
Yapay taş/sert	✘	Kum/Kireçtaşı-Sert	✓
Tuğla-çok sert, tuğla	✓	Kum/Kireçtaşı-Yumuşak	◆
Tuğla-normal	✓	Mermer	✘
Tuğla-yumuşak	◆	Fayans	✘
Beton	✘		

✓ En uygundur.Bu malzeme için önerilir

✘ Uygun değildir.Bu malzemeler için tavsiye edilmez

◆ Sınırlı uygunluk.Aralıklı kullanım için tavsiye edilir.

Açıklama	Ø (mm)	Uç Bağlantısı	B (mm)	A (mm)	Paket Adedi	Ürün Kodu	Liste Fiyatı
a DCHX 68	68	1 1/4" UNC	60	130	1	4932399217	70,20 €
DCHX 82	82	1 1/4" UNC	60	130	1	4932399218	97,41 €

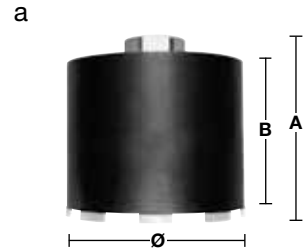

Açıklama	Uç Girişi	Uç Bağlantısı	Paket Adedi	Ürün Kodu	Liste Fiyatı
----------	-----------	---------------	-------------	-----------	--------------

FIXTEC Bağlantı adaptörü (CLR).	M18 x 2.5	1 1/4" UNC	1	4932352172	333,71 €
---------------------------------	-----------	------------	---	------------	----------



Açıklama	Paket Adedi	Ürün Kodu	Liste Fiyatı
----------	-------------	-----------	--------------

c Uzun Merkezleme Ucu.	1	4932399221	19,85 €
------------------------	---	------------	---------



d DD3-152 için çubuk Kılavuzu . SDS-plus merkezleme matkap ucu ( Ø 8 x 110 mm , 4932307070 ) gerektirir.	1	4932352680	79,53 €
--	---	------------	---------

## Kuru Elmas Buat Ucu M16 Bağlantı DCU & DCH

- 7 mm elmas ile daha uzun ömür sağlar
- Lazer kaynaklı segmentler ekstra dayanıklılık içindir
- Elektrik prizleri ve bağlantı kutuları kullanımı için uygundur
- Sadece kuru karotlarla kullanın

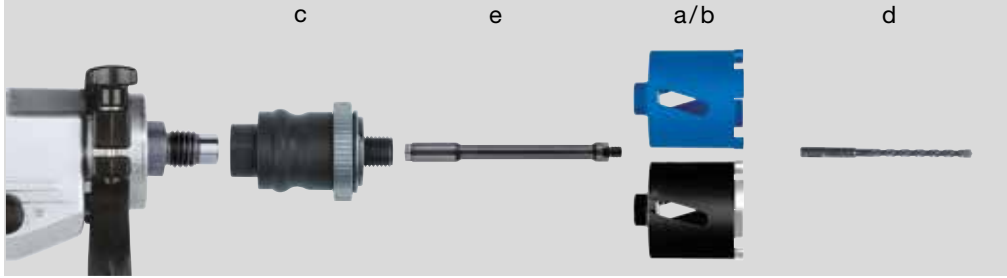

Materyal	DCU	DCH	Materyal	DCU	DCH
Gazbeton/esinti beton bloklar	◆	◆	Granit	✗	✗
Yapay taş/sert	✗	✗	Kum/Kireçtaşı-Sert	◆	✓
Tuğla-çok sert, tuğla	◆	✓	Kum/Kireçtaşı-Yumuşak	✓	◆
Tuğla-normal	✓	✓	Mermer	✗	✗
Tuğla-yumuşak	✓	◆	Fayans	✗	✗
Beton	✗	✗			

✓ En uygundur.Bu malzeme için önerilir  
 ✗ Uygun değildir.Bu malzemeler için tavsiye edilmez  
 ◆ Sınırlı uygunluk.Aralıklı kullanım için tavsiye edilir.

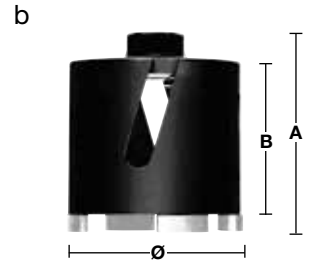
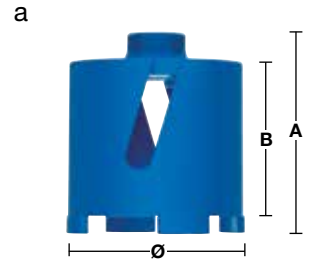

Açıklama	Ø (mm)	Uç Bağlantısı	B (mm)	A (mm)	Paket Adedi	Ürün Kodu	Liste Fiyatı
a DCU 68	68	M16	60	90	1	4932371978	48,49 €
a DCU 82	82	M16	60	90	1	4932371979	64,12 €
b DCH 68	68	M16	60	90	1	4932399579	61,98 €
b DCH 82	82	M16	60	90	1	4932399580	83,36 €

Açıklama	Uç Girişi	Uç Bağlantısı	Paket Adedi	Ürün Kodu	Liste Fiyatı
c Fixtec Makina Bağlantı Adaptörü	M18 x 2.5	M16	1	4932399174	101,50 €
	11 mm Hex	M16	1	4932399220	115,75 €
d SDS-Plus Elmas Matkap Ucu (Ø 8 x 160 mm)			1	4932307071	2,60 €

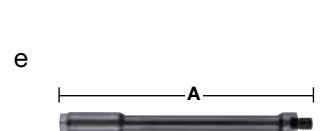

Açıklama	Adaptör Bağlantısı	Uç Bağlantısı	A (mm)	Paket Adedi	Ürün Kodu	Liste Fiyatı
e Fixtec 300 mm M16 Uzatma Ucu	M16	M16	300	1	4932369736	92,50 €

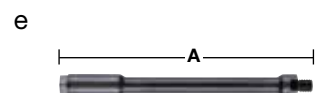

## Kuru Karot Uçları - DCH 150

- 10 mm elmas ile daha uzun ömür sağlar
- Lazer kaynaklı segmentler ekstra dayanıklılık içindir
- Sadece rotatif ayarlı makinalarla kullanın

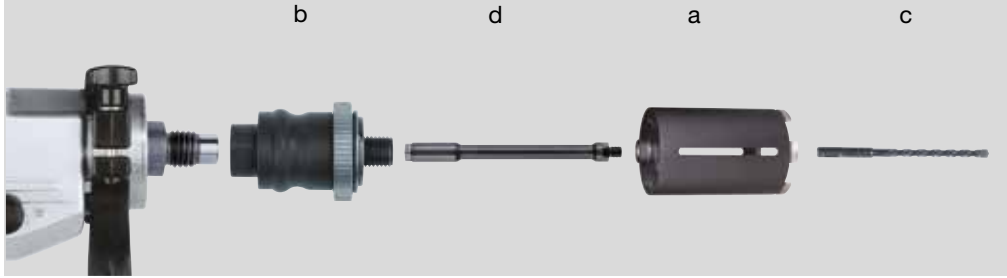

Materyal	DCH	Materyal	DCH
Gazbeton/esinti beton bloklar	◆	Granit	✘
Yapay taş/sert	✘	Kum/Kireçtaşı-Sert	✓
Tuğla-çok sert, tuğla	✓	Kum/Kireçtaşı-Yumuşak	◆
Tuğla-normal	✓	Mermer	✘
Tuğla-yumuşak	◆	Fayans	✘
Beton	✘		

✓ En uygundur.Bu malzeme için önerilir  
 ✘ Uygun değildir.Bu malzemeler için tavsiye edilmez  
 ◆ Sınırlı uygunluk.Aralıklı kullanım için tavsiye edilir.

Açıklama	Ø (mm)	Uç Bağlantısı	B (mm)	A (mm)	Paket Adedi	Ürün Kodu	Liste Fiyatı
DCH 150-52	52	M16	150	180	1	4932352628	107,68 €
DCH 150-62	62	M16	150	180	1	4932352629	119,31 €
DCH 150-68	68	M16	150	180	1	4932352630	136,87 €
DCH 150-82	82	M16	150	180	1	4932352631	145,32 €
DCH 150-102	102	M16	150	180	1	4932352632	175,72 €
DCH 150-127	127	M16	150	180	1	4932352633	188,90 €

Açıklama	Uç Girişi	Uç Bağlantısı	Paket Adedi	Ürün Kodu	Liste Fiyatı
b Fixtec Makina Bağlantı Adaptörü	M18 x 2.5	M16	1	4932399174	101,50 €
c Fixtec Makina Bağlantı Adaptörü	11 mm Hex	M16	1	4932399220	115,75 €
e Fixtec 300 mm M16 Uzatma Ucu			1	4932369736	92,50 €

Açıklama	Adaptör Girişi	Uç Bağlantısı	A (mm)	Paket Adedi	Ürün Kodu	Liste Fiyatı
e Fixtec 300 mm M16 Uzatma Ucu	M16	M16	300	1	4932369736	92,50 €

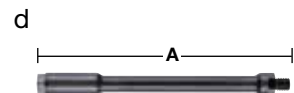



Nothing but **HEAVY DUTY.**

# SPEED

**MILWAUKEE SPEEDCROSS ELMASLI BIÇAKLARI SADECE EN İYİSİNİ TALEP EDEN EN ZORLU ŞARTLARDA ÇALIŞAN UZMANLAR İÇİN TASARLANMIŞTIR**

## Segmentleri

10mm Elmas boyu, konsantrasyonu ve geometrik yapısı yüksek kesim performansı sağlar. Lazer kaynaklı segment %100 kullanıcı güvenliği içindir

## Hassas mühendislik tasarımı bıçak gövdesi

Ön gergili ve sertleştirilmiş bıçak gövdesi maksimum dirençte ısı koruması sağlar.

## Soğutma kesme yuvaları

Yuva ve delikler kesim sırasında kaynaklanan ısıyı minimuma indirgeyerek segmentlerin hasar görmesini engeller. Bu özellik kullanıcıya daha çok ve daha hızlı kesim olanağı sağlar.

## Gürültü Azaltma Özelliği

Mükemmel Denge ve konsantrasyonu sayesinde gürültüyü minimuma indirir.

## Düşük Titreşim

Gelişmiş Bıçak Gövdesi bocalamaları ortadan kaldırır ve titreşimi en aza indirir.

## Lazerli İşaretler

Tüm teknik/Güvenlik bilgilerine artı olarak lazerle işaretlenmiş ok yönünde dönme malzemenin ömrünü uzatır. Malzeme bilgisi ve sınırları gösterilmiştir.

**PREMIUM ELMAS BIÇAKLAR İLE**

**MAKSİMUM HIZ!**

max. 80 m/s  
max. 6600 rpm  
EN 13236  
OS 10007  
Made in Germany

**SPEEDCROSS**  
4932 3998 26

**AUDD 230**  
Ø 230 x 22,23 mm



## Speedcross Blades

# CROSS

## MAKSİMUM HIZ, UZUN ÖMÜR DÜŞÜK TİTREŞİM !

- Isınmayı minimum seviyeye indirgeyen sertleştirilmiş çelik gövde
- Kalite mükemmel ve sessiz kesim
- Minimum vibrasyon sayesinde kullanıcıya kolaylık sağlar
- 10 mm elmas yüksekliği sayesinde uzun ömürlü kullanım garantisi verir. %100 lazer kaynak



**HUDD**  
Sert Malzemeler



**AUDD**  
AŞINDIRICI MALZEMELER

### Uygulama Alanları

Speedcross zorlu şartlarda yüksek performans gösterir.

HUDD serisi ağırlıklı olarak çok sert ve orta sert malzemelerde en iyi performansı gösteren bıçaktır.

Alternatif olarak AUDD serisi yumuşak ve orta sertlikteki malzemelerde en iyi performansı gösterir.

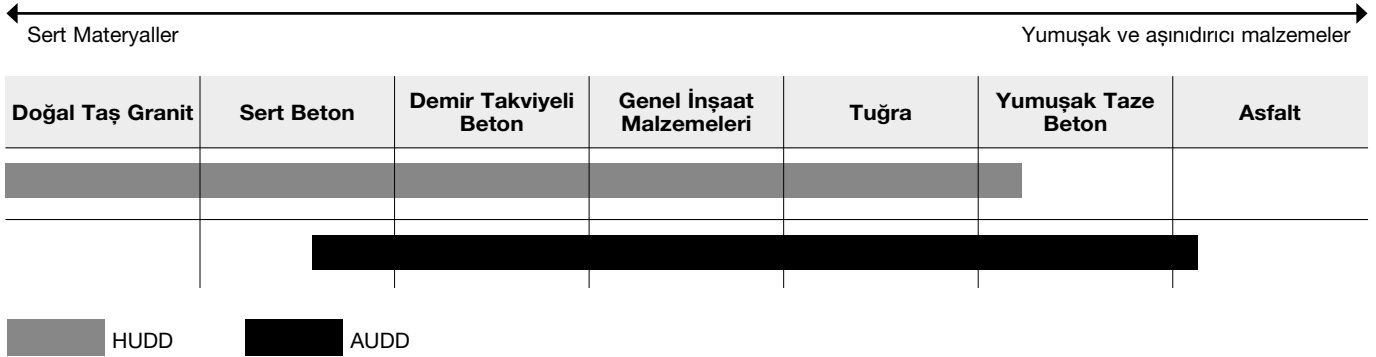

### HUDD SERİ

Tip	Bıçak (mm)	Göbek (mm)	Elmas Boy (mm)	Kesme Kalınlığı (mm)	Paket Adedi	Ürün Kodu	Liste Fiyatı
HUDD 115	115	22.23	10	2.6	1	4932399819	72,22 €
HUDD 125	125	22.23	10	2.6	1	4932399820	77,69 €
HUDD 150	150	22.23	10	2.6	1	4932399821	91,05 €
HUDD 230	230	22.23	10	2.6	1	4932399822	126,60 €



### AUDD SERİ

Tip	Bıçak (mm)	Göbek (mm)	Elmas Boy (mm)	Kesme Kalınlığı (mm)	Paket Adedi	Ürün Kodu	Liste Fiyatı
AUDD 115	115	22.23	10	2.6	1	4932399823	75,54 €
AUDD 125	125	22.23	10	2.6	1	4932399824	81,49 €
AUDD 150	150	22.23	10	2.6	1	4932399825	95,66 €
AUDD 230	230	22.23	10	2.6	1	4932399826	139,44 €



## Elmas Testereler

### Genel Amaçlı - DU Seri

Bu testereler bir çok inşaat malzemesini keser ve iyi bir performans sunar

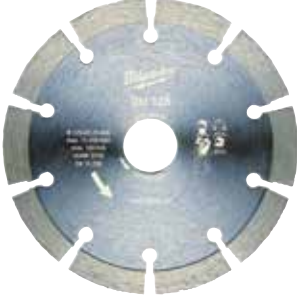

Tip	Bıçak(mm)	Göbek (mm)	Elmas Boy (mm)	Kesme Kalınlığı (mm)	Paket Adedi	Ürün Kodu	Liste Fiyatı
DU 115	115	22.23	10	2.2	1	4932399521	8,80 €
DU 125	125	22.23	10	2.3	1	4932399522	11,43 €
DU 180	180	22.23	10	2.4	1	4932399523	27,02 €
DU 230	230	22.23	10	2.6	1	4932399524	38,44 €

### Turbo Genel Amaçlı - DUT Seri

Bu testere birçok inşaat malzemesini keser ve iyi bir performans sunar. Temiz çapaksız ve hızlı bir kesim sağlar



Tip	Bıçak(mm)	Göbek (mm)	Elmas Boy (mm)	Kesme Kalınlığı (mm)	Paket Adedi	Ürün Kodu	Liste Fiyatı
DUT 115	115	22.23	10	2.2	1	4932399526	10,42 €
DUT 125	125	22.23	10	2.3	1	4932399527	12,57 €
DUT 180	180	22.23	10	2.4	1	4932399528	21,04 €
DUT 230	230	22.23	10	2.6	1	4932399529	34,38 €

## DUH Seri

Bu lazer kaynaklı kaliteli testereler mükemmel kesim performansı sağlar. Sert beton, blok, döşeme ve yığma taş gibi sert malzemelerde kesim için idealdir.



Tıp	Bıçak(mm)	Göbek (mm)	Elmas Boy (mm)	Kesme Kalınlığı (mm)	Paket Adedi	Ürün Kodu	Liste Fiyatı
DUH 115	115	22.23	10	2.2	1	4932399539	23,02 €
DUH 125	125	22.23	10	2.3	1	4932399540	28,56 €
DUH 180	180	22.23	10	2.4	1	4932399541	54,02 €
DUH 230	230	22.23	10	2.6	1	4932399542	57,25 €

## Turbo Elmas - DHTS (İnce) Seri

Granit, mermer, seramik fayans ve karo gibi benzeri malzemeleri kesim için idealdir.



Tıp	Bıçak(mm)	Göbek (mm)	Elmas Boy (mm)	Kesme Kalınlığı (mm)	Paket Adedi	Ürün Kodu	Liste Fiyatı
DHTS 115	115	22.23	10	1.2	1	4932399145	27,26 €
DHTS 125	125	22.23	10	1.2	1	4932399146	31,64 €
DHTS 230	230	22.23	10	1.9	1	4932399550	75,60 €

## DAİRE TESTERELER

### Sürekli Elmas - DHTİ Serisi

Seramik, fayans, karolar ve ince doğal taş kesmek için ideal bir testeredir.



Tip	Disk (mm)	Göbek (mm)	Elmas Boy (mm)	Cutting width (mm)	Paket Adedi	Ürün Kodu	Liste Fiyatı
DHTİ 115	115	22.23	8	2.0	1	4932399552	8,52 €
DHTİ 125	125	22.23	8	2.1	1	4932399553	11,22 €
DHTİ 230	230	22.23	8	2.6	1	4932399555	27,58 €

### DSU Serisi Endüstriyel

Sert ve aşındırıcı malzemeler için mükemmel performans sunan ideal bir testeredir.



Tip	Disk (mm)	Göbek (mm)	Elmas Boy (mm)	Cutting width (mm)	Paket Adedi	Ürün Kodu	Liste Fiyatı
DSU 125	125	22.23	10	2.4	1	4932373147	64,07 €
DSU 150	150	22.23	10	2.4	1	4932373148	87,26 €

## Elmas Bıçaklar Malzeme Kesim Tablosu

Materyal	Tip	Speedcross Premium		Profesyonel					
		HUDD	AUDD	DU	DUT	DUH	DHTS	DHTi	DSU
Aşındırıcı Malzemeler		◆	✓						
Gazbeton Yumuşak İnşaat Blokları		◆	✓	✓	✓	✓			◆
Yapay Taş		✓			✓	✓			✓
Sert Yapay Taş		✓				✓	✓	◆	✓
Asfalt			◆						
Bazalt		✓	✓		✓	✓			✓
Tuğla – Sert		✓			◆	✓			✓
Tuğla-Orta Sert		✓		◆	◆	✓			✓
Tuğla –Yumuşak		✓	✓	◆	◆	◆			✓
Beton –Sert		✓	◆			✓			✓
Betonorta Sert		✓	✓	✓	✓	✓			✓
Beton yumuşak		◆	✓						◆
Çakmak Taşı Agrega Beton		◆	✓						
Çakmak Taşı Ve İnşaat Demirli Beton		◆	✓						
Beton Bordur		✓	✓			✓			✓
Betonarme Üst Eşikleri		✓	◆			✓			✓
Beton Blok		✓	✓	◆	◆	✓			✓
Beton Karolar		✓	✓	✓	✓	✓	◆		✓
Beton Demir Takviyeli		✓	◆	◆	◆	✓			✓
Beton Levhalar		✓	◆			✓			✓
Agrega Beton Döşemeler		✓	✓		◆	✓			✓
Şamot		✓	✓			✓			✓
Genel Yapı Malzemeleri		✓	✓	✓	✓	✓			✓
Gyans Doğal Taş		✓				◆			◆
Granit		✓			✓	✓			✓
Granit Fayans Döşeme		◆			✓	◆	✓		◆
Kireç Kumtaşı Bloklarisert		✓	✓			✓			✓
Kireç Kumtaşı Blokları orta Sert		✓	✓	◆	◆	✓			
Kireç Kumtaşı Blokları yumuşak		◆	✓	◆	◆	◆			◆
Mermer Fayans Döşeme		◆			✓	◆	✓	◆	✓
Metal Kanal Profiller							◆		
Poroton		✓	✓	✓	✓	✓			✓
Porfir		✓			◆	✓	✓		✓
Çatı Kiremitlerikil		✓	◆	◆	✓	◆	✓		✓
Çatı Kiremitleribeton		✓	✓		✓	◆	✓		✓
Şap		◆	✓	◆	◆	◆			◆
Arduvaz		✓	◆	◆	✓	✓	✓		◆
Kil Fayans		✓	✓		✓	✓			✓
Seramik Fayans					◆		✓	✓	
Kiremit					◆		✓	◆	
Mozaik Fayans		✓	◆		✓	✓	✓		✓

✓ Bu malzemeler için en uydu bıçaklar hızlı çapaksız ve uzun ömürlü

◆ Bu malzemelerde ihtiyaç halinde kullanılabilir düşük performans ve kısa ömür

## ELMAS BETON TAŞLAMA DİSKLERİ

### Uygulama Alanları

Kalın beton katmanlarını hızlı düzeltmek için, beton granit ve doğal taş yüzeyleri tesviye etmede, kenar taşlama uygulamalarında. (Örnek beton granit doğal taş yüzeylerinde yüksek kenarların inceltilmesi), kaplama öncesi pürüzlendirme de kullanılır.

Sert malzemelerde yüksek kalitede elmas disk ömrünü uzatır daha geniş hava kanalları hızlı toz çıkışı ve iyi bir soğutma sağlar

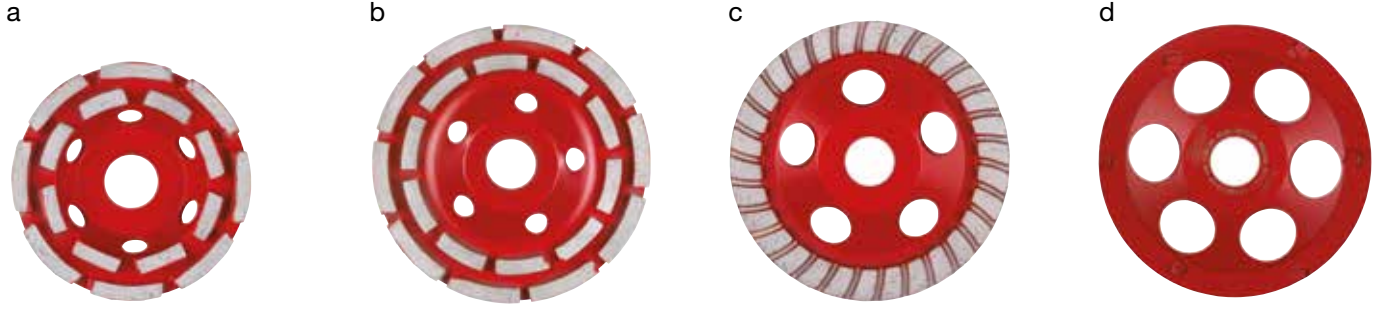

Tip	Ø (mm)	Göbek (mm)	Elmaslar	Gövde Yüksekliği [mm]	Elmas Yüksekliği (mm)	Paket Adedi	Ürün Kodu	Liste Fiyatı	
<b>DCWU 100</b>									
a	Taşlama uygulamalarında hızlı yüzey kaldırmak için universal disk	100	22.23	16	21	5	1	4932451185	23,10 €
<b>DCWU 125</b>									
b	Taşlama uygulamalarında hızlı yüzey kaldırmak için universal disk	125	22.23	20	21	5	1	4932451186	35,50 €
<b>DCWUT 125</b>									
c	Beton ve doğal taş yüzeylerde tesviye kenar taşlama işlerinde temiz bitirme sağlayan turbo elması	125	22.23	Turbo	21	5	1	4932451187	79,90 €
<b>DCWS 125</b>									
d	Kimyasal madde kaldırma işleri (örnek : termoplastik temelli kaplamalar, akrilik boya, epoxy, fayans yapıştırıcısı, şap ve siva)	125	22.23	6	18.5	4 / 7	1	4932451188	183,79 €

	DCWU 100	DCWU 125	DCWUT 125	DCWS 125
Akrilik boya ve kaplamalar				✓
Gaz beton ve yumuşak inşaat blokları	✓	✓	✓	
Bitüm-zemin kaplaması				✓
Beton-sert	✓	✓	✓	
Beton yumuşak	♦	♦	♦	
Epoxy Zemin kaplama ve yapıştırıcılar				✓
Granit	♦	♦	♦	
Kireç ve kumtaşı blokları sert	✓	✓	✓	
Kireç ve kumtaşı blokları yumuşak ve aşındırıcı	♦	♦	♦	♦
Mermer	♦	♦	♦	
Kartonpiyer	♦	♦	♦	
Porfir	♦	♦	♦	
Şap	♦	♦	♦	
Termoplastik koruyucu boya ve tutkal				✓
Fayans yapıştırıcısı	♦	♦	♦	✓

✓ En uygun  
♦ Uygun - İhtiyaç halinde

## Duvar Kesme - Kanal Açma Aksesuarları

AUDD bıçaklar % 80 boru kesme uygulamaları için mükemmel çözümdür

% 30 makinede daha az güç

% 40 daha hızlı

### SPEEDCROSS

	a HUDD	b AUDD	c DSU
Aşındırıcı malzemeler	♦	✓	
Gaz beton yumuşak inşaat blokları	♦	✓	♦
Tuğla yumuşak ve orta sert	✓	✓	✓
Beton orta sert	✓	✓	✓
Beton demir takviyeli	✓	♦	✓
Çakmak taşı ve inşaat demirli beton	♦	✓	
Şamot	✓	✓	✓
Genel yapı malzemeleri	✓	✓	✓
Granit	✓		✓
Kireç ve kumtaşı blokları yumuşak	♦	✓	♦
Kireç ve kumtaşı blokları orta sert	✓	✓	
Şap	♦	✓	♦

✓ Maksimum performans

♦ Sınırlı uygunluk-ihtiyaç olduğunda kullanım

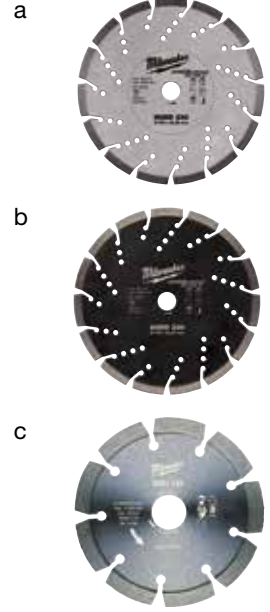

Açıklama	Uyumlu Cihazlar	Paket Adedi	Ürün Kodu	Liste Fiyatı	
Taşıma Çantası	MFE 1500,MFE 1305,MF 1900	WCE 30,WCS 45,DME 30,DME 45	1	4932383357	143,54 €
d Taşlama Anahtarı	MFE 1500,MFE 1305,MF 1900	DME 30,DME 45,WCS 45,DME 65,WCE 65,WCE 30	1	4932367712	3,13 €
e T - Allen Anahtar	MFE 1500,MFE 1305,MF 1900	WCE 30,WCS 45,WCE 65,DME 30,DME 45,DME 65	1	4931362928	5,36 €
Toz Filtresi	MFE 1500,MFE 1305,MF 1900	WCE 30,WCS 45,DME 30,DME 45	1	4932329397	6,09 €
f Toz Filtresi		WCE 65,DME 65	1	4932326525	11,95 €
Süpürge hortumu adaptör gerektirir	MFE 1500,MFE 1305,MF 1900	DME 30,WCE 30,DME 45,WCS 45,DME 65,WCE 65	1	4932330552	100,53 €
Süpürge bağlantı adaptörü	MFE 1500,MFE 1305,MF 1900	WCE 30,WCS 45,WCE 65,DME 30,DME 45,DME 65	1	4932362778	9,34 €
g Yan Sap	MFE 1500,MFE 1305,MF 1900	WCE 30,WCS 45,DME 30,DME 45	1	4932409546	4,31 €
Flanş Somunu	MFE 1305	DME 1300	1	4932334667	16,94 €
Flanş Sıkıştırma	MFE 1305	DME 1300	1	4932334706	21,89 €
6 Parça Ara Flanş	MFE 1305		1	4931334675	8,05 €
5 Parça Set		DME 30,DME 45,DME 65,WCE 30,WCE 65	1	4931362797	27,69 €

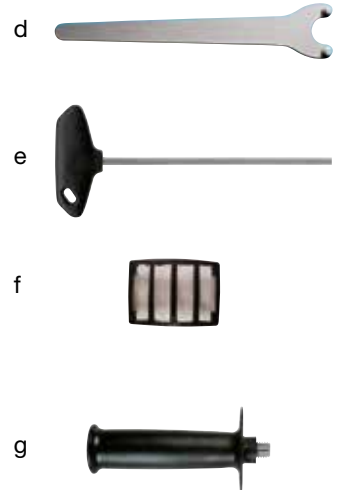

## Metal Kesme & Taşlama Taşları

**YENİ**

SC 41 / 115			
Materyal	Uygulama	Dizayn	Çap
S = Metal	C = Kesme	flat 41	mm inç
C = Taş	G = Taşlama	depressed 42	100 4
	CS = İnce Kesim	depressed 27	115 4½
	L = Flap	flap 50	125 5
	LC = Flap Seramik		150 6
	CT = İnce Kesim		180 7
			230 9
			355 14



### Neme Karşı Uzun Ömürlü Pro

#### ■ Özel Karışım Hydroprotect

%20 daha uzun kullanım ömrü

%20 daha az toz

Yeni formüllü Hydroprotect kesme ve taşlama diskleri depolama ömrünün sonuna kadar aynı kesme, taşlama performansı sağlar

#### ■ Faydaları:

Hızlı kesme işlemi düşük toz daha az maliyet

Depolama ömrü boyunca standartların korunması

Sürekli aynı performans

Kesici disk kalınlıkları 1-1.5-1.9 ve 6 mm taşlama disk

**+**  
**20%**  
**LIFETIME**



### Inox, Paslanmaz Kesme Taşları (İnce)

Uygulama alanları demir ve tüm çelikler, paslanmaz çelik, aside dayanıklı çelikler, hardox, ısıya dayanıklı dökme çelikler, yay çeliği, yumuşak ve takım çelikleri

#### Özellikler:

+% 30 daha uzun ömür, %50 daha hızlı kesim, %50 daha az toz salınımı



Tip	Disk (mm)	Kalınlık (mm)	Göbek (mm)	Paket Adedi	Ürün Kodu	Liste Fiyatı	
41	SCS 41 / 115	115	1	22.2	1	4932451484	1,73 €
a	Teşhir Standı (200 x SCS 41 / 115 mm).				200	4932451485	336,00 €
	SCS 41 / 115	115	1.5	22.2	1	4932451486	1,81 €
	SCS 41 / 125	125	1	22.2	1	4932451487	1,91 €
b	Teşhir Standı (200 x SCS 41 / 125 mm).				200	4932451488	374,40 €
	SCS 41 / 180	180	1.5	22.2	1	4932451489	2,87 €
	SCS 41 / 230	230	1.9	22.2	1	4932451490	4,24 €

### Metal Kesme Taşları - Düz

Uygulama alanları: orta kuvvette düz alaşımli takım çeliği, beton takviye demiri inşaat demiri hafif sertlikte çelikler için üstün performans

Tip	Disk (mm)	Kalınlık (mm)	Göbek (mm)	Paket Adedi	Ürün Kodu	Liste Fiyatı	
41	SC 41 / 115	115	3	22.2	1	4932451491	1,32 €
	SC 41 / 125	125	3	22.2	1	4932451492	1,49 €
	SC 41 / 180	180	3	22.2	1	4932451493	2,35 €
	SC 41 / 230	230	3	22.2	1	4932451494	2,92 €
42	SC 42 / 115	115	3	22.2	1	4932451495	1,24 €
	SC 42 / 125	125	3	22.2	1	4932451496	1,50 €
	SC 42 / 180	180	3	22.2	1	4932451497	2,37 €
	SC 42 / 230	230	3	22.2	1	4932451498	2,94 €

## Metal Kesme Taşları - Düz

Uygulamalar: Yapı çelikleri, takım çelikleri, dökme demir, yüksek kalite sert çelik, beton takviye çelik çubukları inşaat demiri  
Özellikler: Kesme işleri için vibrasyonsuz kesme diski

	Tip	Disk (mm)	Kalınlık (mm)	Göbek (mm)	Paket Adedi	Ürün Kodu	Liste Fiyatı
41	SC 41 / 355	355	2.5	25.4	1	4932451505	10,62 €

## Metal Taşlama Taşları

Uygulamalar: Yumuşak çelik, alaşım sız takım çeliği taşlama diski  
Özellikler: Uzun ömürlü ve verimli taşlama düşük ses

	Tip	Disk (mm)	Kalınlık (mm)	Göbek (mm)	Paket Adedi	Ürün Kodu	Liste Fiyatı
27	SG 27 / 115	115	6	22.2	1	4932451501	2,44 €
	SG 27 / 125	125	6	22.2	1	4932451502	2,67 €
	SG 27 / 180	180	6	22.2	1	4932451503	3,65 €
	SG 27 / 230	230	6	22.2	1	4932451504	7,52 €

## Taş Kesme Diskleri PRO+

Uygulamalar: Beton ve beton ürünleri ince doğal taş karolar için

	Tip	Ø (mm)	Kalınlık (mm)	Göbek (mm)	Paket Adedi	Ürün Kodu	Liste Fiyatı
42	CC 42 / 115	115	3	22.2	1	4932451499	1,54 €
	CC 42 / 125	125	3	22.2	1	4932451500	3,60 €

## FIXTEC Taşlama Somunu

- FIXTEC: çok hızlı disk değişimi sağlar ekstra anahtar gerektirmez
- 12 saniyede aşınmış disk yenisi ile değiştirilebilir
- Disk üzerine tam uyumluluk sağlar sadece 8 mm
- 150 mm ye kadar tüm diskler için uyumlu standart M 14
- Somunun açılmaması durumunda standart taşlama anahtarı ile açabilme olanağı



Açıklama	Paket Adedi	Ürün Kodu	Liste Fiyatı
FIXTEC Taşlama Somunu - M14 Teşhir Stantlı	1	4932352473	13,80 €



## Flap disk



- CERA TURBO %50 daha hızlı kaldırma 2x daha uzun ömür maksimum verimlilik
- Seramik hibrit disk çelik paslanmaz çelik, bronz, titanyum, alüminyum da kullanılır
- Seramik hibrit disk tek adımda yüzey aşındırma işlemini bitirir
- Disk kullanım ömrü boyunca aynı performansı sağlar
- Doğal disk destek pedi daha az ses düşük titreşim ve zararsız toz
- Son derece esnek yüzey iş parçasına tam uyum sağlar
- Düşük ısı: iş parçasında ısı kaynaklı kararmalar olmaz, özellikle paslanmaz yüzeylerde
- Made in germany
- İdeal taşlama hızı 115mm 7000 / 8000- 125mm 6000/7000
- Uygulamalar: demir ve çelik, demir dışı metaller (alüminyum, titan, vb ) paslanmaz çelikler V2A (1.4301) V4A ( 1.4401 )

	Tip	Çap (mm)	Kalınlık	Göbek (mm)	Taşıyıcı Gövde Tipi	Paket Adedi	Ürün Kodu	Liste Fiyatı
50	SLC 50 / 115	115	Multigrain 40/60	22.2	Natural Lif	1	4932430407	4,45 €
	SLC 50 / 125	125	Multigrain 40/60	22.2	Natural Lif	1	4932430408	5,23 €



- Zirkonyum yüzey yüksek kalite : demir çelik ve paslanmaz çelik yüzeylerde daha uzun ömür
- Sürekli aynı performans da çalışma imkanı sağlar
- Doğal disk destek pedi daha az ses düşük titreşim ve zararsız toz
- Son derece esnek yüzey iş parçası ile mükemmel uyumluluk sağlar
- Düşük ısı: iş parçasında ısı kaynaklı kararmalar olmaz özellikle paslanmaz yüzeylerde
- Made in germany
- İdeal taşlama hızı 115mm 7000 / 8000- 125mm 6000/7000
- Uygulamalar: demir ve çelik, demir dışı metaller (alüminyum, titan, vb ) paslanmaz çelikler V2A (1.4301) V4A ( 1.4401 )

	Tip	Çap (mm)	Kalınlık	Göbek (mm)	Taşıyıcı Gövde Tipi	Paket Adedi	Ürün Kodu	Liste Fiyatı
50	SL 50 / 115	115	80	22.2	Natural Lif	1	4932430412	3,33 €
	SL 50 / 115	115	120	22.2	Natural Lif	1	4932430413	3,33 €
	SL 50 / 125	125	80	22.2	Natural Lif	1	4932430414	3,68 €
	SL 50 / 125	125	120	22.2	Natural Lif	1	4932430415	3,68 €



## Taşıma Aksesuarları

Açıklama	115 mm	125 mm	150 mm	180 mm	230 mm	Paket Adedi	Ürün Kodu	Liste Fiyatı
a Flanş Somun M14.	✓	✓	✓	✓	✓	1	4932345628	6,03 €
Sadece AG 25-230 Q. uyumlu flanş						1	49050091	4,38 €
b Yedek Flanş	✓	✓	✓	✓	✓	1	4932263299	1,90 €
c Anahtar	✓	✓	✓	✓	✓	1	4932367712	3,13 €
d Açık Ağız Anahtar SW 17/24.	✓	✓	✓	✓	✓	1	4932345710	13,21 €
e Çelik tel fırçalar için iki delik anahtar				✓	✓	1	4932371469	3,55 €
f Zemin parçacıkların girişine karşı toz koruma ızgarası .		✓	✓			1	4932329397	6,09 €
				✓	✓	1	4932326525	11,95 €
Yan Sap	✓	✓	✓			1	4932409546	4,31 €
				✓	✓	1	4931433531	6,98 €
g Anti-Vibrasyon Yan Sap	✓	✓	✓	✓		1	4932399991	17,58 €
				✓	✓	1	4932399992	18,02 €
El Korumucu Muhafaza						1	4932378478	2,00 €
AGV 16- 180 QXC. Flanş Somun						1	4932351632	51,38 €
Flanş somunu M14 ( 4932345629 ) , flanş ( 4932371404 ) yedekleme , geniş flanş somunu ( 4932367952 )								

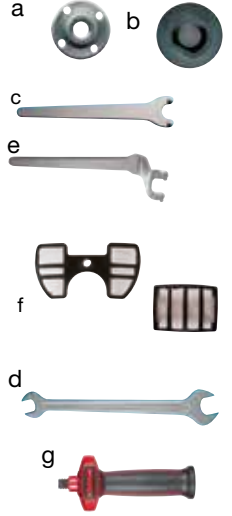

## Somunlar

Açıklama	Göbek (mm)	Ø (mm)	Ø 115	Ø 125	Ø 180	Ø 230	Paket Adedi	Ürün Kodu	Liste Fiyatı
Flanş somunu	14.2	110	✓				1	4932345760	7,16 €
Esnek destek yastığı M14.	14.2	125		✓			1	4932345761	9,95 €
	14.2	170			✓		1	4932345758	11,90 €
	22.2	170			✓		1	4932352744	11,90 €
Yedek Flanş Somunu			✓	✓	✓	✓	1	4932345627	3,38 €

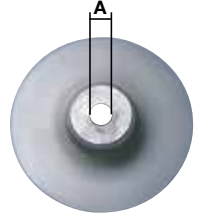

## Yüzey Taşıma & Kesme Aparatı

Açıklama	115 mm	125 mm	Paket Adedi	Ürün Kodu	Liste Fiyatı
a AGV 12 /AGV 15 seri taşlamalar için toz korumalı kesme standı anahtar kullanmadan 5-28 mm aralığında kaliteli kesim işlemi sağlar. Hızlı bağlantı sistemi sayesinde milwaukee elektrikli süpürgelere hızlı bağlanır	✓	✓	1	4932430467	56,25 €
b AGV 12 / AGV 15 seri taşlamalar için tasarlanmış yüzey taşıma için toz korumalı taşıma aparatı tutamak ve ön kapak sökülebilir. Dar köşelerde ve duvar diplerine ulaşmanızı sağlar hızlı bağlantı sistemi sayesinde milwaukee elektrik süpürgelerine hızlı bağlanır. Değiştirilebilir fırça 4931448429 bir adet yedek kutu içindedir		✓	1	4932430468	73,28 €

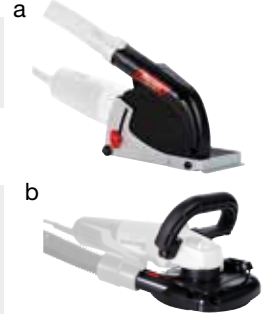

## Kesme ve Toz Emme Muhafazaları

**YENİ**

Açıklama	180 mm açılı taşıma makineleri için uygundur	230 mm açılı taşıma makineleri için uygundur	Paket Adedi	Ürün Kodu	Liste Fiyatı
Dust guard for cutting, delivered with keyed guard reception and quick dust connector. Fits Milwaukee® AG 22.			1	4932459340	138,39 €
2 adet anahtarsız korumalı girişi ve hızlı toz konektörü ile birlikte, kesim için toz önleme sistemi. Milwaukee AGV 22'ye uygundur, AGVK 24 (PRC) ve AG 21, AG 24 (CZW) otomatik dürbünü LAG'lere uymaz.			1	4932459341	148,89 €



## ZIMPARALAR

Ahşap, metal, boya, vernik, alçı sıva için delikli zımpara diskleri  
Dayanıklı kağıt üzerine reçine ile bağlı

### Exantrik Zımpara Ø125 mm 8 Delik 5'li Paket

Kalınlık	Zımpara Çap Ölçüsü (mm)	Paket Adedi	Ürün Kodu	Liste Fiyatı
40	125	5	4932367740	3,38 €
60	125	5	4932367741	3,13 €
80	125	5	4932367742	2,98 €
120	125	5	4932367743	2,88 €
180	125	5	4932367744	2,86 €
240	125	5	4932367745	2,88 €
40	125	25	4932371470	11,48 €
60	125	25	4932371396	10,35 €
80	125	25	4932371397	10,25 €
120	125	25	4932371398	9,98 €
180	125	25	4932371399	9,98 €
240	125	25	4932371400	9,98 €



### Exantrik Zımpara Ø150 mm 6 Delik 5'li Paket

Kalınlık	Zımpara Çap Ölçüsü (mm)	Paket Adedi	Ürün Kodu	Liste Fiyatı
40	150	5	4932371590	4,15 €
60	150	5	4932371591	3,85 €
80	150	5	4932371592	3,65 €
120	150	5	4932371593	3,50 €
180	150	5	4932371594	3,50 €
240	150	5	4932371595	3,50 €
40	150	25	4932371596	16,20 €
60	150	25	4932371597	15,01 €
80	150	25	4932371598	13,90 €
120	150	25	4932371599	13,43 €
180	150	25	4932371600	13,80 €
240	150	25	4932371601	13,80 €

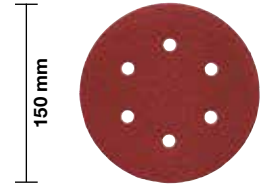

Kumaş ahşap metal boya vernik sıva yüzeyler için tasarlanmış bant zımpara  
Özel imal edilmiş kumaş üzerine reçine ile üretilmiştir

### Titreşimli Zımpara 80x133 mm

Kalınlık	Zımpara Ölçüsü A x B (mm)	Paket Adedi	Ürün Kodu	Liste Fiyatı
60	80 x 133	10	4932351666	3,38 €
80	80 x 133	10	4932351667	3,38 €
120	80 x 133	10	4932351668	3,33 €
180	80 x 133	10	4932351669	3,33 €
240	80 x 133	10	4932351670	3,33 €

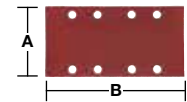

**Titreşimli Zımpara 115x107 mm**

Kalınlık	Zımpara Ölçüsü A x B (mm)	Paket Adedi	Ürün Kodu	Liste Fiyatı
60	115 x 107	10	4932430815	4,24 €
80	115 x 107	10	4932430816	4,07 €
120	115 x 107	10	4932430817	4,07 €
240	115 x 107	10	4932430818	4,07 €

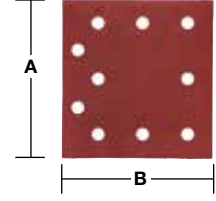
**Titreşimli Zımpara - Kelepçe Tip****Titreşimli Zımpara 93x230 mm 10'lu Paket**

Kalınlık	Zımpara Ölçüsü A x B (mm)	Paket Adedi	Ürün Kodu	Liste Fiyatı
50	93 x 230	10	4932305176	4,24 €
80	93 x 230	10	4932305177	4,05 €
100	93 x 230	10	4932305178	3,80 €
150	93 x 230	10	4932305179	3,70 €

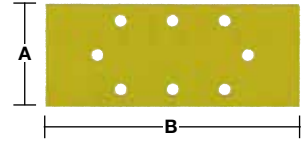
**Titreşimli Zımpara 115x140 mm 10'lu Paket**

Kalınlık	Zımpara Ölçüsü A x B (mm)	Paket Adedi	Ürün Kodu	Liste Fiyatı
60	115 x 140	10	4932430819	4,95 €
80	115 x 140	10	4932430820	4,75 €
120	115 x 140	10	4932430822	4,75 €
240	115 x 140	10	4932430821	4,75 €

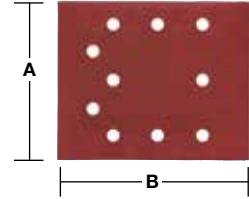
**Titreşimli Zımpara - Ütü Tip****Titreşimli Zımpara 105x105 mm 5'li Paket**

Kalınlık	Zımpara Ölçüsü A x B (mm)	Paket Adedi	Ürün Kodu	Liste Fiyatı
60	105 x 105	5	4932358492	2,65 €
80	105 x 105	5	4932358493	2,70 €
120	105 x 105	5	4932358494	2,65 €
180	105 x 105	5	4932358495	2,65 €
240	105 x 105	5	4932358496	2,65 €

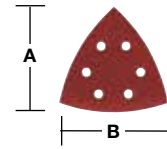
**Titreşimli Zımpara 100x147 mm 10'lu Paket**

Kalınlık	Zımpara Ölçüsü A x B (mm)	Paket Adedi	Ürün Kodu	Liste Fiyatı
60	100 x 147	10	4932355140	10,40 €
80	100 x 147	10	4932355141	10,60 €
120	100 x 147	10	4932355142	10,55 €
180	100 x 147	10	4932355143	10,55 €
240	100 x 147	10	4932355144	10,55 €

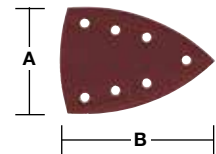

## Zımpara Bantları

Ahşap, sunta, MDF, sert ağaç için uygundur.

### Titreşimli Bant Zımpara 75x533 mm 5'li Paket

Kalınlık	Zımpara Ölçüsü A x B (mm)	Paket Adedi	Ürün Kodu	Liste Fiyatı
40	75 x 533	5	4932312475	7,38 €
60	75 x 533	5	4932312476	7,38 €
80	75 x 533	5	4932312477	7,25 €
100	75 x 533	5	4932312478	7,15 €
150	75 x 533	5	4932312479	7,15 €
240	75 x 533	5	4932312480	7,15 €

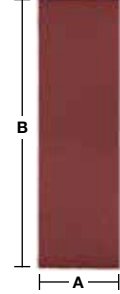

### Titreşimli Bant Zımpara 100x560 mm 3'lü Paket

Kalınlık	Zımpara Ölçüsü A x B (mm)	Paket Adedi	Ürün Kodu	Liste Fiyatı
40	100 x 560	3	4932312099	6,25 €
60	100 x 560	3	4932312100	6,10 €
80	100 x 560	3	4932312101	5,88 €
100	100 x 560	3	4932312102	5,85 €
150	100 x 560	3	4932312103	5,85 €
240	100 x 560	3	4932312104	5,85 €

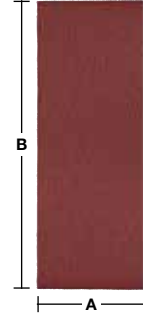

### Titreşimli Bant Zımpara 100x610 mm 5'li Paket

Kalınlık	Zımpara Ölçüsü A x B (mm)	Paket Adedi	Ürün Kodu	Liste Fiyatı
40	100 x 610	5	4932355066	13,88 €
60	100 x 610	5	4932355067	13,88 €
80	100 x 610	5	4932355068	13,73 €
100	100 x 610	5	4932355069	13,73 €
150	100 x 610	5	4932355070	13,73 €
240	100 x 610	5	4932355071	13,73 €

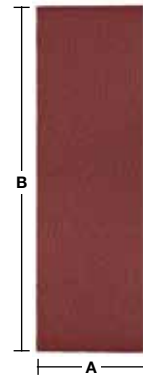

### Titreşimli Bant Zımpara 100x620 mm 5'li Paket

Kalınlık	Zımpara Ölçüsü A x B (mm)	Paket Adedi	Ürün Kodu	Liste Fiyatı
40	100 x 620	5	4932341610	13,95 €
60	100 x 620	5	4932341611	12,88 €
80	100 x 620	5	4932341612	12,45 €
100	100 x 620	5	4932341613	12,08 €
150	100 x 620	5	4932341614	12,08 €
240	100 x 620	5	4932341615	11,75 €

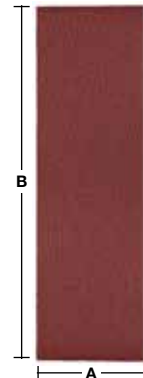

## Polisaj Aksesuarları

Açıklama	Ø (mm)	Uyumlu Cihazlar	Paket Adedi	Ürün Kodu	Liste Fiyatı
a Zımpara Tabanı Ø 125 mm, 8 delik Yedek olarak kauçuk halka ile kullanılır	125	ROS 125 E	1	4932341268*	23,03 €
				4932430091	10,30 €
a Zımpara Tabanı Ø 150 mm, 6 delik Yedek olarak kauçuk halka ile kullanılır	150	TXE 150,ROS 150 E	1	4932357591*	21,65 €
		ROS 150 E		4932430145	14,25 €
Toz toplama aparatı çerçeve	125	ROS 125 E	1	4931435448	6,47 €
	150	ROS 150	1	4931435911	8,50 €
Toz torbası 4932345544.		TXE 150,TX 125,ROS 150 E	5	4931442873	22,27 €
Toz torbası için çerçeve tutucu 4932313096.	125/150	ROS 150 E,TXE 150	1	4931329719	8,50 €
Toz toplama çerçevesi 4931329719.	125/150	TXE 150,TX 125,ROS 150 E	1	4932313096*	17,17 €
b Parlatma diski son parlatma	125	TX 125,ROS 125 E	1	4932373159*	10,23 €
	150	ROS 150,ROS 150 E,TXE 150	1	4932373164	13,63 €
c %100 parlatma diski yüksek kalite, daha uzun ömür, uzun çalışma süreleri için yüksek lif yoğunluğu, yumuşak doku, kavisli yüzey ve düz zeminlere mükemmel uyumluluk ve performans sağlar. Boyanmış yüzeyleri son derece iyi parlatır. Isıya duyarlı yüzey tüm hassas yüzeylerde kullanma imkânı sağlar	135	TX 125,ROS 125 E	1	4932430395	16,13 €
	125	TX 125,ROS 125 E	1	4932373160*	10,65 €
d Sert sünger parlatma diski: vernik cila ve lake parlatma için uygundur	150	TXE 150,ROS 150 E,ROS 150	1	4932373165	11,80 €
	145	TX 125,ROS 125 E	1	4932430396	14,25 €
e Sert sünger parlatma diski: kaba köpük yapısı sayesinde boya yenileme ve derin çizikleri giderme ve lake yenileme için kullanılır					

a



b



c



d



e



## Polisaj Aksesuarları Ø 125 mm

**YENİ**

Açıklama	Ø (mm)	Boy (mm)	Paket Adedi	Ürün Kodu	Liste Fiyatı
a Parlatma aksesuarları için M14 125mm taban: mükemmel esne tasarım. Düşük titreşim. Tüm yüzeylerde hassas çalışma olanağı sağlar	125		1	4932430394	27,15 €
b %100 doğal lambswool parlatma diski: yüksek kalite. Uzun kullanım ömrü için yüksek lif yoğunluğu, yumuşak doku, kavisli yüzey ve düz zeminlere mükemmel uyumluluk ve performans sağlar. Boyanmış yüzeyleri son derece iyi parlatır. Isıya duyarlı yüzey tüm hassas yüzeylerde kullanma imkânı sağlar	135	25	1	4932430395	16,13 €
c Sert sünger parlatma diski: kaba köpük yapısı sayesinde boya yenileme ve derin çizikleri giderme ve lake yenileme için kullanılır	145	30	1	4932430396	14,25 €
d Yumuşak parlatma süngeri: son derece ince yapısı sayesinde boya yüzeyindeki ince çizikleri parlatma kremiyle düzeltmede, boya yüzeyindeki gölgeleri gidermede kullanılır	145	30	1	4932430397	10,13 €
e Mikrofiber parlatma bezi: süper yumuşak mikrofiber parlatma bezi parlatma işleminde son rötüşleri yapmak için tasarlanmıştır. Hassas yüzeylerde su lekelerini yumuşatıcı olmadan temizler	400 x 400		1	4932430398	12,95 €
f 250 ml cila zarar vermeden derin çizikleri kapatmada kullanılır Önerilen parlatma dikleri 4932430396 parlatma süngeri ve bitirmek için lambswool 4932430395 parlatma diski			1	4932430475	22,21 €
g M-vaks 6000 (250)ml ince çiziklerde onarım ve sızdırmazlık sağlar tek adımda mükemmel sonuç verir. İçerisinde bulunan breziilya kamoba mumu yüzeyde zırh oluşturarak kalıcı parlaklık sağlar silikon içermez önerilen aksesuar parlatma süngeri 4932430397 ve bitirmek için 4932430398 mikrofiber parlatma bezi			1	4932430476	17,71 €

a



b



c



d



e



f



g



## Parlatma Aksesuarları Ø 125 / 150 mm

Açıklama	Ø (mm)	Boy (mm)	Paket Adedi	Ürün Kodu	Liste Fiyatı
a M14 polisaj tabanı parlatma süngeri ve parlatma diskleri için dayanıklı esnek yumuşak taban	150	25	1	4932373161	21,90 €
b Parlatma diski ikinci parlatma ve sprej cilalar için uygundur Demir dışı metaller paslanmaz çelikte kullanılabilir. Polisaj tabanı olmadan kullanılamaz	125	50	1	4932373163	7,33 €
c Lamswool parlatma diski. Bitirme işlerinde kullanılır	125	25	1	4932373159*	10,23 €
	150	25	1	4932373164	13,63 €
d Parlatma süngeri başlangıç cila yayma işlerinde kullanılır	125	50	1	4932373160*	10,65 €
	150	50	1	4932373165	11,80 €
e Yumuşak parlatma süngeri yüzey bakım işlerinde kullanılır	125	50	1	4932373184*	10,65 €
	150	50	1	4932373186	11,80 €
f Süper yumuşak parlatma süngeri. vernik, cila yenileme, parlatma, ve akrilik cam da kullanılır	125	25	1	4932373185*	8,56 €
	150	25	1	4932373187*	9,40 €



## Polisaj Aksesuarları - Akülü Polisaj

**YENİ**

Açıklama	Ø (mm)	Yükseklik (mm)	Paket Adedi	Ürün Kodu	Liste Fiyatı
a Parlatma destek tabanı: M9 x 0.7 bağlantı parlatma süngeri ve kağıt zımpara için	76		1	4932430488	5,91 €
b Parlatma süngeri (san sert sünger) derin çizikleri gidermek için kullanılır Parlatma destek tabanı kullanılmalıdır.	75	25	1	4932430489	4,23 €
c Parlatma süngeri (beyaz yumuşak) hafif çizik gidermede kullanılır	80	25	1	4932430490	3,88 €
d Lamswool parlatma diski	87		1	4932430491*	5,18 €
	80		1	4932430838	9,53 €
e Zımpara destek tabanı M9 x 0.75 bağlantı yüzey düzeltme kaba zımpara uygulamaları için Ulaşması zor alanlarda zımpara yapmak için kullanılır	46		1	4932430492	5,55 €

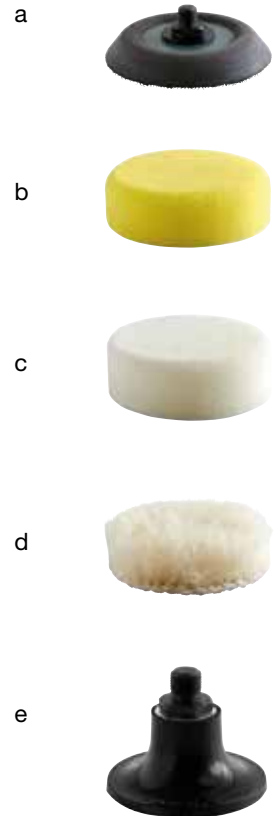

## SAWZALL® Kılıç Testereler

### Uç Girişi



#### ½" Universal Giriş

Uyumlu Markalar: AEG, B&D, Bosch, DeWalt, Fein, Flex, Hilti, Makita, Metabo, Milwaukee®, Porter Cable, Ridgid, Rothenberger, Ryobi, Skil.

### Kalite

#### Bi-Metal

- Tüm ağır hizmet uygulamalar için yüksek kaliteli kesici dişler M2 çelikten üretilmiştir.

#### Bi-Metal, Co

- % 8 kobalt bi-metal kesici dişleri matrix II çeliğinden üretilip, üstün performans ve uzun ömür sağlar

#### HCS

- Yüksek karbon çeliğinden üretilmiştir. Tahta ve plastik için uygundur.

#### Stainless

- Paslanmaz çelikten üretilmiştir. Dondurulmuş gıda malzemeleri için uygundur.

#### TC

- Dökme demir, borular ve aşındırıcı malzemeleri kesmek için elmas parçalı dişler vardır.
- Cam, elyaf takviyeli ürünler ve yumuşak yapı bloklar için uygundur.

## Milwaukee® Avantajları



#### SAWZALL® Testereler

- %50 daha uzun ömürlü
- Benzersiz ısıl işlem sayesinde ağır hizmetler için dayanıklı diş yapısı ile kolay kesim sağlar.
- Paslanmaz çelik gibi sert malzemelerde mükemmel kesim performansı sağlar, hem makinanın hemde testerenin kullanım ömrünü uzatır.

- ✓ 65 HRC sertliğe kadar tüm metaller ve zorlu uygulamalar, alaşımlı çelikler için uygundur.
- ✓ Bıçak gövdesi yüksek düzeyde esnekliğe sahiptir. Bu sayede kırılma riskini en aza indirmiştir.
- ✓ Matrix II % 8 kobalt dişlere sahip bi-metal testereler ısıya ve yüksek aşınmaya dayanıklıdır.

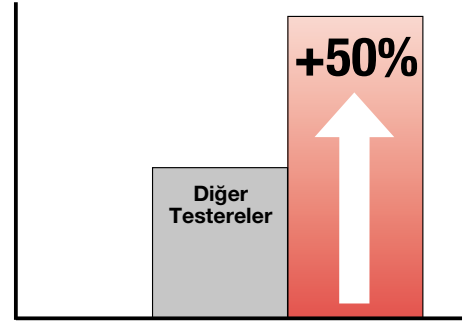

## Paketleme

Bıçak paketlerinde ürünün hangi malzemede kullanılması gerektiği ve ürün hakkında bilgiler mevcuttur.

İki farklı paketleme sistemi vardır ekonomik paketler ve endüstriyel kullanım için toplu paketler



## Kılıç Testereler

ÖRNEK: boru veya dolu metal kesmek için kalın gövdeli bıçaklar daha basit işler için ince dar bıçaklar gereklidir  
Bıçak şekilleri dört farklı guruba ayrılır  
SAWZAL bıçaklar çeşitli şekillerde imal edilir. Bıçak şekli yapılacak uygulamaya göre seçilmelidir.

### 1. Genel Amaçlı Testereler



Bu tür testereler genrel uygulamalar için uygundur.  
Birçok farklı yüzeyde üstün performans sağlar

### 2. Eğimli Testereler



Eğimli testereler yaygın olarak yıkım ve tahrip amaçlıdır. Dar ucu sayesinde dalma yapabilir.

### 3. Kıl Testere

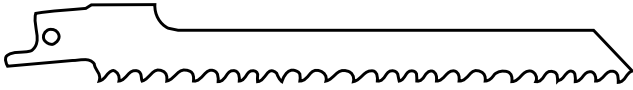

Kavisli kesimler için uygundur.

### 4. Özel Kıl Testereler



Bu tür bıçaklar alçıpan ve benzeri malzemeleri kesmek için uygundur. Arka kısmı düz kesim için ön kısmı kavisli kesim için tasarlanmıştır.

## Diş Geometrisi

İki diş aralığındaki mesafe mm

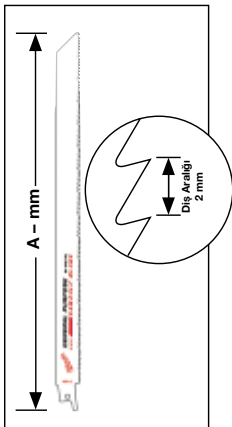

İnç Başına Diş

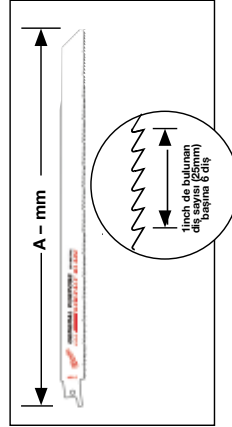

Testerenin en az 3 dişi sürekli malzemeye değmesi gerekmektedir. Testerenin seçimi yapılırken bu kurala dikkat edilmelidir.









Kesilen malzemelerin boyutundan testere boyutu 80 mm daha uzun olmalıdır.

Mazleme - Metaller - Borular / Profiller / Kanallar	Diş Aralığı (mm)	İnç Başına Düşen Diş
Malzeme Kalınlığı 4.5 mm 10 mm	1.8	14
Malzeme Kalınlığı 3.0 mm 4.5 mm	1.4	18
Malzeme Kalınlığı 3 mm (Daha ince)	1.0	24

## Uygulama Tablosu











### Seri kesim-hızlı kesim-uzun kesim

Bıçak ömrünü uzatıp daha hızlı kesim yapmak için soğutucu ve yağlayıcı kesme yağı kullanılması tavsiye edilir  
500% bıçak ömrü





Materyal	Soğutucu
  	Kesme Yağı
	Terebentin
	Sıkıştırılmış hava
  	Su
	Kuru Kesim

### Önerilen Kesim Hızı

Aşağıdaki tablo kesilecek malzeme et kalınlığı da göz önüne alınarak kullanılmalı kullanıcıya yaklaşık bir değer verir.

Materyal	Kesme Hızı Maksimum
 <p>Mukavemet 600 N/mm<sup>2</sup> den az</p>	2000
 <p>Mukavemeti 600 N/mm<sup>2</sup> – 800 N/mm<sup>2</sup> arası</p>	1500
  <p>800 N/mm<sup>2</sup> üzeri</p>	500
 	1500
	1000
  	500
	2000 – 2800







## Ahşap & Plastik

Bıçak Uzun. (mm)	Diş Aralığı (mm)	Diş Sayısı inç	Bıçak Tipi	Ref. No.						Paket Adedi	Ürün Kodu	Liste Fiyatı
150	4.2	6	HCS	S644D	6 - 100	-	6 - 100	No	Yes	3	48001075	6,04 €
150	4.2	6	HCS	S744D	6-50	-	6-50	Yes	No	3	48001076	6,04 €
230	4.2	6	Bi-Met,Co	-	6 - 190	6 - 190	6 - 100	No	Yes	5	48005016	23,90 €
240	5.5/6	4/5	HCS	S1531L	15 - 190	15 - 190	-	No	No	3	48001077	12,84 €
240	8.5	3	HCS	S1542K	15 - 190	-	-	No	No	3	48001078	14,57 €
300	4.2	6	HCS	S1344D	6 - 250	-	-	No	No	3	48001079	8,93 €

## Yıkım Testereleeri

- FANG TIP dar alanlarda daha hızlı kesme ve dalma
- NAIL GUARD daha uzun ömür için diş darbelerden testere dişlerini korur
- GÜÇLÜ daha uzun bıçak ömrü için 1.25 mm kalınlığında gövde çivili veya cıvatalı ahşap için
- HIZLI agresif 5 TPI diş geometrisi strok başına daha fazla ilerleme sağlar
- Eğimli şekli dar alanlara ulaşarak dalmak ve kesmek için mükemmel olarak sağlar
- Kırılmaya dayanıklı Bi-Metal gövde bıçak bükülmeden esnek çalışma olanağı sağlar kırılmaları engeller









Bıçak Uzun. (mm)	Diş Aralığı (mm)	Diş Sayısı inç	Bıçak Tipi	Ref. No.							Paket Adedi	Ürün Kodu	Liste Fiyatı
150	5	5	Bi-Met,Co	S611DF	10 - 100	10 - 100	Ø 10 - 100	10 - 50	Yes	Yes	5	48005035	15,96 €
230	5	5	Bi-Met,Co	S1111DF	10 - 175	10 - 175	Ø 10 - 175	10 - 50	Yes	Yes	5	48005036	21,44 €
300	5	5	Bi-Met,Co	S1411DF	10 - 250	10 - 250	Ø 10 - 250	10 - 50	No	Yes	5	48005037	26,80 €

## Yıkım Testereleeri : Ağır Hizmet

- FANG TIP dar alanlarda daha hızlı kesme ve dalma
- NAIL GUARD daha uzun ömür için diş darbelerden testere dişlerini korur
- GÜÇLÜ maksimum bıçak ömrü için ekstra kalın 1.60 mm kalınlığında gövde çivili ahşap için mükemmel sonuç
- HIZLI agresif 5 TPI diş geometrisi strok başına daha fazla ilerleme sağlar
- Eğimli şekli dar alanlara ulaşarak dalmak ve kesmek için mükemmel olarak sağlar
- Kırılmaya dayanıklı Bi-Metal gövde bıçak bükülmeden esnek çalışma olanağı sağlar kırılmaları engeller



Bıçak Uzun. (mm)	Diş Aralığı (mm)	Diş Sayısı inç	Bıçak Tipi	Ref. No.								Paket Adedi	Ürün Kodu	Liste Fiyatı
150	5	5	Bi-Met,Co	-	10 - 100	10 - 100	Ø 10 - 100	10 - 50	Yes	Yes	Yes	5	48005021	16,35 €
230	5	5	Bi-Met,Co	-	10 - 175	10 - 175	Ø 10 - 175	10 - 50	Yes	Yes	Yes	5	48005026	23,49 €
300	5	5	Bi-Met,Co	-	10 - 250	10 - 250	Ø 10 - 250	10 - 50	Yes	Yes	Yes	5	48005027	33,26 €
												25	48008021	83,82 €
												25	48008026	119,87 €
												25	48008027	163,26 €

## Çivili ahşap için: Ağır Hizmet AX Karbür Yıkım Bıçakları

**YENİ**

- Standart Bi-Metal bıçaklara göre 30 kat daha uzun ömür. Karbür dişler, en zorlu uygulamalarda, uzun ömür ve aşırı dayanıklılık sağlar.
- 5TPI'lik agresif diş yapısı ile 2 kat daha hızlı kesim sağlar.(ahşap/çivi /cıvata/vida/dökme demir/asfalt çatı kaplaması)
- Değişim başına %25 daha fazla keser.Akülü kılıç testere ile kullanım için optimize edilmiş.
- FANG TIP uç yapısı; daha hızlı dalma ve sınırlı alanlara erişim sağlar.
- NAIL GUARD yapısı; dayanıklılık ve ömür için çivi darbeleri sırasında diş korur.
- Eğimli şekli ve dalma kesimli ağır yapısı ile kısıtlı alanlara erişmek için mükemmeldir.

**AX**  
CARBIDE TEETH



Bıçak Uzunluğu (mm)	Diş Sayı (mm)	Bıçak Tipi	Ref. No.									Paket Adedi	Ürün Kodu	Liste Fiyatı
150	5	5	-	10 - 100	10 - 100	Ø 10 - 100	10 - 50	Yes	Yes	Yes	Yes	1	48005221	26,94 €
230	5	5	-	10 - 175	10 - 175	Ø 10 - 175	10 - 50	Yes	Yes	Yes	Yes	1	48005226	29,48 €
300	5	5	-	10 - 250	10 - 250	Ø 10 - 250	10 - 50	Yes	Yes	Yes	Yes	1	48005227	32,14 €

## Ahşap / Metal / Plastik: Üniversal

Bıçak Uzun. (mm)	Diş Aralığı (mm)	Diş Sayısı inç	Bıçak Tipi	Ref. No.								Paket Adedi	Ürün Kodu	Liste Fiyatı	
150	2.5	10	Bi-Met,Co	-	3 - 10	3 - 10	5 - 50	3 - 10	5 - 50	No	Ø 3 - 50	10 - 50	5	48005092	10,72 €
150	2.5/1.8	10/14	Bi-Met,Co	SS922VF	3 - 10	3 - 10	5 - 100	3 - 10	5 - 100	No	Ø 3 - 100	10 - 50	5 50	48005292 48016292	10,17 € 109,85 €
200	2.5/1.8	10/14	Bi-Met,Co	-	3 - 10	3 - 10	5 - 175	3 - 10	5 - 175	Yes	Ø 3 - 160	10 - 50	5 50	48005293 48016293	14,27 € 147,28 €
300	2.5/1.8	10/14	Bi-Met,Co	-	3 - 10	3 - 10	5 - 250	3 - 10	5 - 250	Yes	Ø 3 - 250	10 - 50	5	48005194	20,92 €
150	3.2/2.1	8/12	Bi-Met,Co	-	3 - 10	3 - 10	5 - 100	3 - 10	5 - 100	No	Ø 3 - 100	10 - 50	5 50	48005091 48016091	12,68 € 127,95 €
200	3.2/2.1	8/12	Bi-Met,Co	-	3 - 10	3 - 10	5 - 175	3 - 10	5 - 175	Yes	Ø 3 - 160	10 - 50	5 50 500	48005093 48016093 48016000	19,81 € 198,57 € 1.601,04 €
300	3.2/2.1	8/12	Bi-Met,Co	-	3 - 10	3 - 10	5 - 250	3 - 10	5 - 250	Yes	Ø 3 - 250	10 - 50	5 50	48005094 48016094	26,74 € 248,92 €

## Metal: THIN KERF Bıçaklar

İNCE GÖVDE  
HIZLI



GÜÇLÜ

2X  
LIFE

UZUN DİŞ  
ÖMRÜ

DOUBLE  
DUTY  
UPGRADE

2X  
LIFE

Maksimum hız için geliştirilmiş % 8 kobalt kaplı diş geometrisi 2 kat ömür sağlayan Bi-Metal gövde



Bıçağın arka kısmı preslenerek bıçak ömrü boyunca kırılmaları engeller

THIN KERF

0.9 mm kalınlığında gövde maksimum esneklik ve kesme hızı sağlar



Benzersiz cyrogenic ısı işlem  
- Metalde zor kesim işlerinde diş ömrünü uzatır  
- % 50 ye kadar daha uzun ömür



## Metal

Bıçak Uzun. (mm)	Diş Aralığı (mm)	Diş Sayısı İnç	Bıçak Tipi	Ref. No.									Paket Adedi	Ürün Kodu	Liste Fiyatı	
	100	1	25	Bi-Met,Co S522AF	0.5 - 3	0.5 - 3	Ø 8 - 50	0.5 - 3	0.5 - 3	-	No	No	5	48005185	11,70 €	
	150	1	25	Bi-Met,Co S922AF	0.5 - 3	0.5 - 3	Ø 8 - 100	0.5 - 3	0.5 - 3	-	No	No	5	48005186	11,18 €	
	100	1.4	18	Bi-Met,Co S522EF	1.5 - 4	1.5 - 4	Ø 10 - 50	1.5 - 4	1.5 - 4	-	No	No	5	48005183	11,55 €	
	150	1.4	18	Bi-Met,Co S922EF	1.5 - 4	1.5 - 4	Ø 10 - 100	1.5 - 4	1.5 - 4	-	No	No	5	48005184	10,26 €	
													50	48016184	102,96 €	
	150	1.4	18	Bi-Met,Co S922EF	1.5 - 4	1.5 - 4	Ø 10 - 100	1.5 - 4	1.5 - 4	-	No	No	5	48004184	9,95 €	
	230	1.4	18	Bi-Met,Co S1122EF	1.5 - 4	1.5 - 4	Ø 10 - 100	1.5 - 4	1.5 - 4	-	No	No	5	48005188	15,47 €	
													50	48016188	148,19 €	
	230	1.4	18	Bi-Met,Co S1122EF	1.5 - 4	1.5 - 4	Ø 10 - 160	1.5 - 4	1.5 - 4	-	No	No	5	48004188	14,85 €	
	300	1.4	18	Bi-Met,Co -	1.5 - 4	1.5 - 4	Ø 10 - 180	1.5 - 4	1.5 - 4	-	No	Yes	5	48005189	18,13 €	
													50	48016189	170,89 €	
	90	1.8	14	Bi-Met,Co S422BF	1.5 - 6	1.5 - 6	-	1.5 - 4	-	1.5 - 6	Yes	No	5	48005162	14,42 €	
	100	1.8	14	Bi-Met,Co S522BF	3 - 10	-	Ø 10 - 50	3 - 10	2 - 4	3 - 10	No	No	5	48005181	11,88 €	
	150	1.8	14	Bi-Met,Co S922BF	3 - 10	-	Ø 10 - 100	3 - 10	2 - 4	3 - 10	No	No	5	48005182	10,11 €	
													50	48016182	101,34 €	
	150	1.8	14	Bi-Met,Co S922BF	3 - 10	-	Ø 10 - 100	3 - 10	2 - 4	3 - 10	No	No	5	48004182	9,77 €	
	230	1.8	14	Bi-Met,Co S1122BF	3 - 10	-	Ø 10 - 160	3 - 10	2 - 4	3 - 10	No	No	5	48005187	15,22 €	
													50	48016187	152,79 €	
	230	1.8	14	Bi-Met,Co S1122BF	3 - 10	-	Ø 10 - 160	3 - 10	2 - 4	3 - 10	No	No	5	48004187	16,35 €	

## Metal: Ağır Hizmet Kılıç Testere

# THE TORCH™

STIFFEST

GRID IRON™



TOUGH NECK

STRONGEST

2X LIFE

LONGEST

DOUBLE DUTY UPGRADE™

2X LIFE

TOUGH NECK

GRID IRON™

Güçlendirilmiş gövde yapısı ile darbelere karşı mukavemetli hale gelmiştir. Geliştirilmiş gövde geometrisi ve petek dizaynı ile çok daha sert malzemeleri düzgün ve hızlı kesim sağlar. Geliştirilmiş double duty özelliği sayesinde maksimum dayanıklılık en uzun yaşam performansı ve muadillerine göre 2 kat daha uzun çalışma ömrü sağlar

TOUGH NECK sağlam ve katı bıçak bonu testere ömrünü bitirene kadar çalışma imkanı sağlar. Artık testere ömrü bitmeden kafa kopmalarına son.











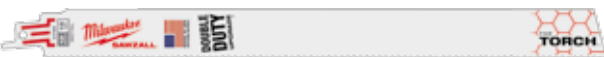

% 50 daha uzun ömürlü

Benzersiz ısıtma işlemi sayesinde ağır hizmetler için dayanıklı dış yapısı ile kolay kesim sağlar. Paslanmaz çelik gibi sert malzemelerde mükemmel kesim performansı sağlar.

ice™ hardened



## Metal: Ağır Hizmet

Bıçak Uzun. (mm)	Dış Aralığı (mm)	Dış Sayısı / inç	Bıçak Tipi	Ref. No.	METAL	METAL	Cu/Ni/Ms/Zn	STAINLESS-INOX / NİROSTA			Paket Adedi	Ürün Kodu	Liste Fiyatı		
	150	1.4	18	Bi-Met,Co	-	2 - 8	Ø 10 - 100	2 - 8	2 - 4	No	Yes	5 25	48005784 48008784	12,50 € 64,50 €	
	150	1.4	18	Bi-Met,Co	-	2 - 8	Ø 10 - 100	2 - 8	2 - 4	No	Yes	5	48004784	12,10€	
	230	1.4	18	Bi-Met,Co	-	2 - 8	Ø 10 - 160	2 - 8	2 - 4	No	Yes	5 25	48005788 48008788	18,07 € 92,79 €	
	230	1.4	18	Bi-Met,Co	-	2 - 8	Ø 10 - 160	2 - 8	2 - 4	No	Yes	5	48004788	18,13 €	
	300	1.4	18	Bi-Met,Co	-	2 - 8	Ø 10 - 180	2 - 8	2 - 4	No	Yes	5 25	48005789 48008789	22,48 € 109,39 €	
	150	1.8	14	Bi-Met,Co	-	3 - 10	Ø 10 - 100	3 - 10	3 - 7	Yes	Yes	5 25	48005782 48008782	12,31 € 64,10 €	
	150	1.8	14	Bi-Met,Co	-	3 - 10	Ø 10 - 100	3 - 10	3 - 7	Yes	Yes	5	48004782	14,95 €	
	230	1.8	14	Bi-Met,Co	-	3 - 10	Ø 10 - 160	3 - 10	3 - 7	Yes	Yes	5 25	48005787 48008787	17,95 € 92,30 €	
	230	1.8	14	Bi-Met,Co	-	3 - 10	Ø 10 - 160	3 - 10	3 - 7	Yes	Yes	5	48004787	18,04 €	
	150	2.5	10	Bi-Met,Co	-	4 - 10	Ø 10 - 100	4 - 10	4 - 10	Yes	Yes	5 25	48005712 48008712	12,77 € 68,75 €	
	150	2.5	10	Bi-Met,Co	-	4 - 10	Ø 10 - 100	4 - 10	4 - 10	Yes	Yes	5	48004712	15,10 €	
	230	2.5	10	Bi-Met,Co	-	4 - 10	Ø 10 - 160	4 - 10	4 - 10	Yes	Yes	5 25	48005713 48008713	18,28 € 93,90 €	
	230	2.5	10	Bi-Met,Co	-	4 - 10	Ø 10 - 160	4 - 10	4 - 10	Yes	Yes	5	48004713	18,34 €	

## Metal: Ekstra Ağır Hizmet

### THE WRECKER™

- Güçlü ve hassas ekstra kalın 1.60 mm bıçak gövdesi
- Bi-Metal bıçak gövdesi mükemmel performans ve bıçak ömrü
- Agresif diş geometrisi: güçlendirilmiş diş ucu tasarımı ve düzgün yapısı farklı malzemelerde daha fazla strok hızlı
- Bıçak şekli: eğimli kesim için idealdir metal yıkım ve çivili ahşap işleri için uygundur.

Bıçak Uzun. (mm)	Diş Aralığı (mm)	Diş Sayısı inç	Bıçak Tipi	Ref. No.	METAL	METAL	Cu/Ni/Ms/Zn	STAINLESS-INOX NİROSTA	Evet	Evet	Evet	Paket Adedi	Ürün Kodu	Liste Fiyatı
150	3.2	8	Bi-Met,Co	1	4 - 10	Ø 10 - 100	4 - 10	4 - 10	Evet	Evet	Evet	5	48005701	15,99 €
230	3.2	8	Bi-Met,Co	1	4 - 10	Ø 10 - 160	4 - 10	4 - 10	Evet	Evet	Evet	5	48005706	22,54 €
300	3.2	8	Bi-Met,Co	1	4 - 10	Ø 10 - 180	4 - 10	4 - 10	Evet	Evet	Evet	5	48005711	33,11 €

## SAWZALL® Setler

Açıklama	Paket Adedi	Ürün Kodu	Liste Fiyatı
<b>9 parça Sawzall set + Saklama Kabı</b>  2 Adet 150 mm 5 diş Yıkım - Çivili Ahşap (48005035) 1 Adet 230 mm 5 diş Yıkım - Çivili Ahşap (48005036) 3 Adet 150 mm 14 diş Metal 3-10 mm (48005182) 3 Adet 150 mm 24 diş Metal ince 0,5-3 mm (48005186)	1	49221145	29,98 €
<b>12pc Sawzall Yıkım Seti + Saklama Kabı</b>  2 Adet 150 mm 5/8 diş AX Yıkım - Çivili Ahşap (48005021) 2 Adet 230 mm 5/8 diş AX Yıkım - Çivili Ahşap (48005026) 2 Adet 150 mm 8 diş 4-10 mm (48005701) 2 Adet 230 mm 14 diş Torch Metal 3-10 mm (48005787) 4 Adet 150 mm 18 diş Torch Metal 2-8 mm (48005784)	1	49221129	47,47 €



## SAWZALL® Özel Kesim Bıçakları

### Özel Kesim Bıçakları

Bıçak Uzun. (mm)	Diş Aralığı (mm)	Diş Sayısı iç	Bıçak Tipi	Ref. No.						Paket Adedi	Ürün Kodu	Liste Fiyatı	
	230	Coarse grit	Diamond	-	Ø 10 - 160	Ø 10 - 160	3 - 175	-	-	1	48001450	19,29 €	
	150	Coarse grit	TC	-	Ø 10 - 100	Ø 10 - 100	3 - 100	-	-	3	48001420	8,24 €	
	230	Coarse grit	TC	S1130R	Ø 10 - 160	Ø 10 - 160	3 - 175	-	-	3	48001430	13,66 €	
	305	8.5	3	TC	S1241HM	-	-	6 - 150	10 - 250	-	1	48001080	32,39 €
	450	17.0	1.5	TC	-	-	-	6 - 150	10 - 350	10 - 350	1	48001460	46,14 €

### Özel Malzeme : Yalıtım Malzemeleri, Karton, Köpük, Strafor, Lastik

Bıçak Uzun. (mm)	Diş Aralığı (mm)	Diş Sayısı iç	Bıçak Tipi	Ref. No.					Paket Adedi	Ürün Kodu	Liste Fiyatı
	300	Dalgalı Bıçak	Dalgalı Bıçak	HCS	-	-	-	-	1	48001084	13,18 €

### Özel Malzeme : Alçıpan, Kartonpier, Doldurulmuş Mazlemeler, Buz

	300	4.2	6	Paslanmaz	S1211K	-	-	-	1	48001082	11,28 €
	400	4.2	6	Paslanmaz	-	-	-	-	1	48001083	17,86 €

### Özel Uygulamalar Hassas Kesim Bıçak



- Kolay ve hızlı daldırma için uygun
- Ekstra uzun bıçak gövdesi : Ahşap kapı ve ahşap pencereleri düz kesim sağlama
- Her türlü ahşap kesme ve gömülü ahşap çivi için uygundur.
- Tuğla ve taş için uygundur.



Bıçak Uzun. (mm)	Diş Aralığı (mm)	Diş Sayısı iç	Bıçak Tipi	Ref. No.	Paket Adedi	Ürün Kodu	Liste Fiyatı
300	5	5	Bi-Met,Co	-	1	48001600	33,17 €

## Özel Uygulama Bıçaklar

- Malzemelerde ekstra araç kullanmada dalma imkanı sağlar 0.6 mm
- Çok yönlü konik bıçak gövdesi yarıçap kesim sağlar
- Optimize edilmiş diş geometrisi (30 TPI) ince malzeme kesme 0,6-1.5 mm kesim 0.8 kalınlığındadır



Bıçak Uzun. (mm)	Diş Aralığı (mm)	Diş Sayısı inç	Paket Adedi	Ürün Kodu	Liste Fiyatı
85	0,8	30	5	48001630	20,64 €

## Özel Uygulama - Alçıpan Bıçağı



- Hassas kesme derinliği sadece 63 mm kablo ve boruları korur
- Çift taraflı dişler her yöne kesme olanağı sağlar çok az tozla alçıpan da temiz kesim sağlar
- İnce uç hızlı ve zahmetsiz dalma sağlar

Bıçak Uzun. (mm)	Diş Aralığı (mm)	Diş Sayısı inç	Yes	Yes	Paket Adedi	Ürün Kodu	Liste Fiyatı
63	-	-	Yes	Yes	1	48001640	5,08 €

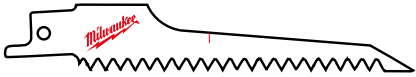

125	4.2	6	Yes	Yes	5	48005052	17,95 €
-----	-----	---	-----	-----	---	----------	---------









## Kılıç Testere Mengeneri

Açıklama	Uyumlu Cihazlar	Paket Adedi	Ürün Kodu	Liste Fiyatı
Heavy Duty yuvarlak sabitleme ile dökme demir boru mengene (prç no:45.160.611)Kapasitesi 4"/110 mm	SSPE 1000 QX,SSH 800 QX Hatchet,PSH 18v hatchet	1	49221024*	245,86 €
Heavy Duty dökme demir sabitleme mengene (prç no :45.160.611) Kapasitesi 4"/110 mm.	SSPE 1300 QX,SSPE 1300 SQ,V18 SX,V28 SX,M18 FUEL™ SAWZALL,SSDE 1500 X,USE 980 X,SSPE 1500 X	1	49221016*	227,53 €



## HACKZALL<sup>™</sup>

- Özellikle milwaukee 12 V hackzall için tasarlanmış bıçaklar
- Optimize edilen diş yapısı sayesinde daha hızlı kesim yapabilmek
- Daha ince bıçak gövdesi sayesinde aküden % 35 tasarruf

Bıçak Uzun. (mm)	Diş Aralığı (mm)	Diş Sayısı inç	Bıçak Tipi	METAL	METAL	Cu/Ni/Ms/Zn	ALU	6 - 40	P.V.C.	Paket Adedi	Ürün Kodu	Liste Fiyatı			
	100	4.2	6	Bi-Met,Co	-	-	-	-	6 - 40	Ø 10 - 40	5	49005460	10,41 €		
	150	1.8	14	Bi-Met,Co	3 - 6	Ø 10 - 32	3 - 6	3 - 6	-	Ø 10 - 50	5	49005614	9,95 €		
	100	1.4	18	Bi-Met,Co	1.5 - 4	Ø 10 - 32	1.5 - 4	-	-	-	5	49005418	10,69 €		
	100	1	25	Bi-Met,Co	0.5 - 3	Ø 8 - 32	0.5 - 3	-	-	-	5	49005424	10,87 €		
	75	-	-	-	-	-	-	-	-	-	1	49005456	9,71 €		
75 mm kazıyıcı güçlü yapıştırıcı silikon boya pas kaldırmak için															
	125	-	-	-	-	-	-	-	-	-	1	49005455	14,73 €		
125 mm kazıyıcı tutkal silikon vinil pas boya duvar kağıdı kaldırmak için															
	60	-	-	-	-	-	-	-	-	-	1	49005450	13,91 €		
Harç kaldırma bıçağı derz arası hasarları gidermek için															
	10 Parça Set											1	49220220	31,15 €	
10 parça Set: 2x 49005460, 3x 49005614, 3x 49005424, 2x 49005418 + Bez saklama çantası															

## Dekupaj Bıçakları

### Özellikler

#### HCS

- Yüksek karbonlu çelik dekapaj bıçakları ahşap ve plastik türlerinin tamamında kesim için kullanılır

#### HSS

- Yüksek hız çeliği bıçaklar metal demir dışı metaller ve alüminyum kesmek için uygundur.

#### Karbür Kum Uçlar

- Bu bıçaklar aşındırıcı içeren malzemeler için uygundur.

#### TC

- Tungusten karbür dişler bu bıçaklar sert ve takviyeli malzeme kesimi için uygundur ( paslanmaz çelik gibi )

#### Bi-Metal

- Bi-Metal bıçaklar esnek çelik üzerine işlenmiş yüksek mukavemetli hız çeliği dişler sayesinde en zorlu uygulamalarda maksimum performans sunar ahşap veya metalde kullanılır.

#### Bi-Metal uçların faydaları

- Esnek ve kırılmaya dayanıklı
- Daha uzun ömürlü. Bi-Metal çelikten üretilmiş bıçaklar HSS metal kesme bıçaklara göre iki kat HCS ahşap kesme bıçaklara göre beş kat daha uzun ömürlüdür
- Isı ve aşınmaya dirençli dişler uzun ve kaliteli çalışma ömrü sağlar
- Daha hızlı kesim imkanı sağlar

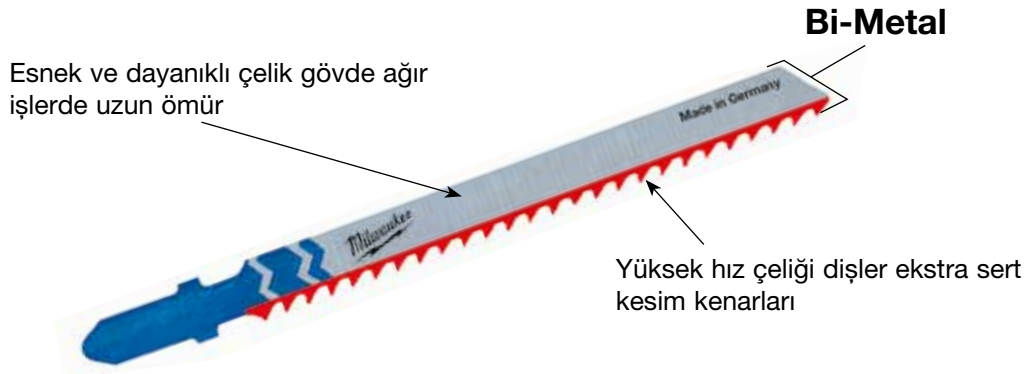

### Testere Renk Kodları

#### Renk uygulaması ne anlama gelir ?



= Sarı shank gümüş gövde Ahşap sunta suntalam her tur kontrplak plastik kaplı ahşap



= Mavi shank gümüş gövde demir. Çelik, alüminyum, her türlü piriç ve bakır, paslanmaz çelik, kurşun, kalay ve sandviç panel.



= Siyah shank siyah gövde karton, kauçuk, cam elyafı, köpük, ve aşındırıcı malzeme



= Bi-Metal bıçaklar beyaz gövde sarı shank ahşap, beyaz gövde mavi shank metal için uyumludur

## Uç Girişleri

### T-Shank bıçaklar

■ Uyumlu olduğu markalar:

■ AEG, Bosch, DeWalt, Festool, Hitachi, Hilti, Mafell, Makita, Metabo, Milwaukee®, Ryobi.



**U-Shank:** Uyumlu olduğu markalar Black & Decker, Kress, Ryobi, Skil



## Paketleme



■ 5 ve toplu 25 li paketler mevcuttur

■ Ambalaj üzerinde ürün kodu ve hangi malzemeler için olduğuna dair bilgileri ve simgesel açıklamaları görebilirsiniz

## Teknik Bilgiler

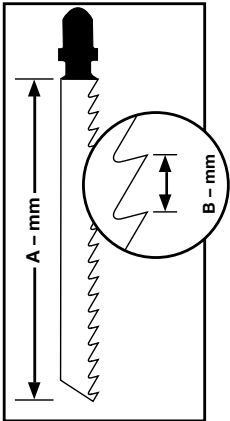

- A-boy (A mm ) bıçak uzunluğu bıçağın kesici diş uzunluğunu gösterir. (B mm ) bıçak üzerindeki iki diş arasındaki mesafeyi gösterir kesilecek malzemeye göre bıçak seçmek önemlidir kesilecek malzemeye bıçağın 3 dişinin değmesi gereklidir ( örnek 4 mm den kalın metalde en az 2 mm veya daha fazla diş aralığı tavsiye edilir 1.5-3.5 mm metallerde 1.2 ile 1.4 mm diş aralığı tercih edilir. 1.2 – 1.5 mm ve daha ince metallerde 0.7 mm diş aralığı tercih edilmelidir. ahşap kesimlerinde diş aralığıyla beraber diş tipleri de önemlidir ambalaj üzerindeki simgelerden bıçağın nasıl kesim yaptığını görebilirsiniz.
- Çok ince malzeme keserken üzerine farklı bir malzeme koyarak kesim yapılması tavsiye edilir destek parçası ince veya kırılabilir malzemelerin zarar görmesini engeller
- Metal veya plastik keserken bıçak ömrünü uzatmak için aşındırıcı ve soğutucu yağ kullanılması tavsiye edilir

Materyal			
			Kesme Yağı
			Terebentin
			Su

## Dekupaj Bıçakları Ahşap & Plastik



### Geleneksel Bıçaklar

Hızlı ve sağlam performans sunar

Bıçak Uzun. (mm)	Diş Aralığı (mm)	Ref. No.									Paket Adedi	Ürün Kodu	Liste Fiyatı	
2743 53														
50	2	T 119 B	< 20	-	< 20	Evet	-	Hayır	Hayır	Hayır	5	4932274353	3,70 €	
2540 71														
75	3	T 111 C	5 - 50	-	< 40	-	Evet	Hayır	Hayır	Hayır	5	4932254071	3,08 €	

### Kavisli Kesim

Kavisli Kesim anında tüm manevraları yapabilmesi için dar bıçak gövdesi ve bıçak sırtına yerleştirilmiş kesici dişler 4932265312 ve 4932430143 Bıçağın arkasındaki dişler keskin dönüşler yapmanıza olanak sağlar kesim işleminden en iyi sonucu almak için sarkaç eylemi olmadan çalışılmalı

3733 92														
50	1.35	T 101 A0	< 20	< 20	< 15	Evet	Hayır	Evet	Hayır	Hayır	5	4932373392	4,38 €	
2746 50														
50	2	T 119 B0	< 20	-	< 20	Evet	Hayır	Evet	Hayır	Hayır	5	4932274650	4,58 €	
4301 43														
75	2.5	Curve	< 30	< 20	< 20	Evet	Hayır	Evet	Hayır	Evet	5	4932430143	8,63 €	
2653 12														
75	4 / 1.2	Special	< 30	-	< 30	Hayır	Evet	Evet	Hayır	Hayır	5	4932265312	5,58 €	
3460 78														
75	4	T 244 D	< 50	-	-	Hayır	Evet	Evet	Hayır	Evet	5	4932346078	3,93 €	
											25	4932373492	19,43 €	

### Hızlı Kesim

Agresif kesimler için idealdir. Çok hızlı

2131 18														
75	4	T 144 D	<50	-	-	Hayır	Evet	Hayır	Hayır	Evet	5	4932213116	3,70 €	
											25	4932373487	18,38 €	
											100	4932430461	51,45 €	
3733 81														
75	4	T 144 DF	<50	-	-	Hayır	Evet	Hayır	Hayır	Evet	5	4932373391	7,88 €	
3116 33														
105	4	T 344 D	<80	-	-	Hayır	Evet	Hayır	Hayır	Evet	5	4932311633	7,38 €	
3547 45														
155	4	T 744 D	5-125	-	-	Hayır	Evet	Hayır	Hayır	Evet	5	4932354745	18,70 €	

Bi-Metal

## Hızlı ve Temiz Kesme Bıçağı

Üç açılı bilenmiş geometrik dişleri sayesinde hızlı, temiz ve kıymiksiz kesim. Hızlı dalım için özel dalma uçu.

Bıçak Uzun. (mm)	Diş Aralığı (mm)	Ref. No.									Paket Adedi	Ürün Kodu	Liste Fiyatı
91	2.5	T 234 X	3 - 60	3 - 60	Evet	< 45	Hayır	Hayır	Evet	Hayır	5	4932430141	6,40 €

## Hızlı ve Kıymiksiz Kesme Bıçakları

Çapraz bilenmiş dişleri sayesinde tertemiz ve kıymiksiz kesim.

75	2.5	T 101 B	< 30	< 60	Hayır	< 30	Evet	Hayır	Hayır	Hayır	5	4932254061	4,13 €
75	2.5	T 101 BF	< 30	< 60	Hayır	< 30	Evet	Hayır	Hayır	Hayır	5	4932373489	20,65 €
75	4	T 101 D	< 50	< 60	Hayır	< 45	Evet	Hayır	Hayır	Hayır	5	4932373390	8,93 €
75	4	T 101 D	< 50	< 60	Hayır	< 45	Evet	Hayır	Hayır	Hayır	25	4932274351	4,18 €
105	3	T 301 CD	< 80	< 60	Hayır	-	Evet	Hayır	Hayır	Hayır	5	4932373490	20,65 €
105	3	T 301 CD	< 80	< 60	Hayır	-	Evet	Hayır	Hayır	Hayır	5	4932399306	8,35 €
105	4	T 301 DL	< 80	< 80	Hayır	< 50	Evet	Hayır	Hayır	Hayır	5	4932346071	8,03 €

## Hassas Düz Kesim Bıçakları: Mutfak Tezgahı

Normale nazaran daha kalın bıçak gövdesi ekstra sertlik sağlar ve daha doğru bir dikey kesmenizi mümkün kılar. Düzgün köşeli kesimlerin gerekli olduğu uygulamalar için idealdir; mutfak tezgahı gibi.

75	4	T 101 DP	< 60	< 60	Hayır	< 45	Evet	Hayır	Hayır	Yes	5	4932373080	5,75 €
105	4	T 101 DP sp.	< 80	< 80	Hayır	< 50	Evet	Hayır	Hayır	Yes	5	4932373388	9,95 €

## Özel Uygulama: Mutfak Tezgahı ve Lamine Sunta

Ters diş yapısına sahiptir, bu sayede bıçak aşağı yönde kesim yapar. Bu da lamine sunta ve mutfak tezgahlarında son derece temiz ve kıymiksiz kesim yapabilenize olanak sağlar.

En iyi sonuç için pandül ayarsız çalışın.

75	2.5	T 101 BR	< 30	< 60	Hayır	< 60	Evet	Hayır	Hayır	Hayır	5	4932346079	4,35 €
105	2.5	T101BR sp.	< 50	< 80	Hayır	< 80	Evet	Hayır	Hayır	Hayır	5	4932348072	8,28 €

## Özel Uygulama: Lamine Parke Döşeme

373392 kodlu bıçak eğri ve düzensiz şekiller için idealdir. Düz kesimler için 373083 kodlu bıçağı kullanın.

50	1.35	T 101 A0	< 20	Hayır	< 20	< 15	Evet	Hayır	Evet	Hayır	5	4932373392	4,38 €
60	1.9	Special	3 - 20	Evet	Evet	-	Evet	Hayır	Hayır	Hayır	5	4932373083	8,83 €

## Dekupaj Bıçakları - Metal



### Geleneksel Bıçaklar

Ekstra dayanıklılık isteyen profesyonel kullanıcılara uygun bir soğutma sıvısı ile Bi-Metal testereleri tavsiye ediyoruz kesme yağı bıçak ömrünü iki kat arttırır.

Çok ince metallerde 0.7 mm diş aralığına sahip 4939274652 kodlu bıçak tavsiye edilir

Bıçak Uzun. (mm)	Diş Aralığı (mm)	Ref. No.	METAL	Cu/Ni/Ms/Zn	STAINLESS-INOX INFRUSTA	ALU	P.V.C.	PERSPEX®	Paket Adedi	Ürün Kodu	Liste Fiyatı	
2746 52	0.7	T 118 G	0.5 - 2	0.5 - 2	-	-	-	-	Hayır	5	4932274652	3,80 €
2540 83	1.2	T 118 A	1.5 - 4	1.5 - 4	-	-	-	-	Hayır	5	4932254063	3,78 €
3400 11	1.2	T 118 AF	1.5 - 4	1.5 - 4	-	1.2 - 2	-	-	Hayır	5	4932340011	5,58 €
3458 26	1.2	T 118 A sp.	1.5 - 4	1.5 - 4	-	-	-	-	Hayır	5	4932345826	5,56 €
3993 07	1	T 318 A	1 - 4	1 - 4	< 85	-	-	-	Hayır	5	4932399307	6,40 €
2540 64	2	T 118 B	3 - 6	3 - 6	-	-	3 - 10	-	Hayır	5	4932254064	3,83 €
3400 12	2	T 118 BF	3 - 6	3 - 6	-	2 - 3	3 - 10	2 - 30	Hayır	5	4932340012	5,63 €
2746 51	2.5	T 101 A sp.	-	2 - 10	< 45	-	3 - 10	2 - 20	Hayır	5	4932274651	8,55 €

### Universal Uygulama Bıçakları

Bu tarz bıçaklar çivili ahşap, plastik kaplı sandviç paneller, hafif çelik, alüminyum, sert ahşap malzemeler, için uygundur. ekstra uzun bıçak gerektiren uygulamalar için 4932373086 uygundur

4301 42	2.5 / 1.8	T 123 XF	2.5 - 10	3 - 10	< 50	-	4 - 10	-	Hayır	5	4932430142	6,73 €
2746 54	1.2	T 318 AF	1.5 - 4	1.5 - 4	< 85	-	-	-	Hayır	5	4932274654	7,10 €
2746 53	2	T 318 BF	3 - 6	3 - 6	< 85	-	3 - 10	4 - 30	Hayır	5	4932274653	7,10 €
3730 86	1	T 718 AF	1 - 4	1 - 4	< 125	-	-	-	Hayır	5	4932373086	10,63 €

### Kavisli Kesim Bıçakları

Dar gövdeli testereler metal yüzeylerde kavisli kesime olanak sağlar

3460 82	1.2	T 218 A	1.5 - 4	1.5 - 4	-	-	-	-	Evet	5	4932346082	4,05 €
3460 81	3	T 227 D	3.5 - 6	3.5 - 6	-	-	4 - 15	4 - 30	Evet	5	4932346081	5,51 €

## Özel Uygulama : Alüminyum

Birçok geleneksel testere alüminyum için uygundur fakat bu bıçak daha büyük diş aralığı ve daha geniş boşaltma kanalı ile alüminyum keserken avantaj sağlar

Şekilli alüminyum kesimlerinde 4932346081 tavsiye ediyoruz

Bıçak Uzun. (mm)	Diş Aralığı (mm)	Ref. No.	METAL	Cu/Ni/Ms/Zn		STAINLESS+INOX NIRÖSTA	ALU	P.V.C.	Paket Adedi	Ürün Kodu	Liste Fiyatı
75	3	T 127 D	3.5 - 6	3.5 - 6	-	-	4 - 15	4 - 30	5	4932274315	5,05 €

## Özel Uygulama : Paslanmaz Çelik

Bu bıçaklar karbür uçlu oldukları için yüksek mukavemetli malzeme kesimleri için uygundur (örnek paslanmaz çelik ) en iyi sonuç için sarkaç olmadan kesme yağıyla kullanılmalı.

3733 93	50	1.1	T 118 AHM	1.5 - 3	1.5 - 3	-	1.5 - 3	-	-	2	4932373393	19,13 €
3733 94	50	1.4	T 118 EHM	2 - 5	2 - 5	-	2 - 5	-	-	2	4932373394	19,13 €

## Özel Malzeme Dekupaj Bıçakları

### Fiberglas, Takviyeli Plastik, Akrilik Cam

Daha uzun ömür için karbür dişli ( 4932373387 ) tavsiye edilir

Bıçak Uzun. (mm)	Diş Aralığı (mm)	Ref. No.	Cu/Ni/Ms/Zn		P.V.C.	PERSPEX						Paket Adedi	Ürün Kodu	Liste Fiyatı	
75	2.5	T 101 A sp.	2 - 10	-	Hayır	Hayır	-	2 - 20	-	Hayır	-	Hayır	5	4932274651	8,55 €
75	4.2	T 141 HM	-	-	Hayır	Hayır	5 - 20	-	5 - 20	Hayır	-	Evet	1	4932399308	10,00 €
105	4.2	T 341 HM	-	< 60	Hayır	Hayır	5 - 20	-	5 - 20	Hayır	-	Hayır	1	4932373387	10,53 €







### Aşındırıcı Malzemeler, Dökme Demir

2132 31	54	Grain 30	T 130 Coarse grit	-	-	Evet	Evet	< 15	-	-	Evet	5 - 15	Hayır	1	4932213231	5,05 €
2122 32	54	Grain 50	T 150 Fine	-	-	Evet	Evet	< 10	-	-	Evet	5 - 15	Hayır	1	4932213232	5,05 €

### Yalıtım Malzemeleri

Bıçak Uzun. (mm)	Diş Aralığı (mm)	Ref. No.					Paket Adedi	Ürün Kodu	Liste Fiyatı
155	Dalgalı	T 313 AW	Evet	Evet	Evet	Evet	5	4932430144	19,65 €

## Dekupaj Bıçaklar U-Shank

Bıçak Uzun. (mm)	Diş Aralığı (mm)	Ref. No.							Paket Adedi	Ürün Kodu	Liste Fiyatı
75	4	A 2202	5 - 60	< 60	-	Hayır	Evet	Evet	5	4932354508	4,15 €
75	2.5	A5035/A5041	< 30	< 60	< 30	Evet	Hayır	Hayır	5	4932354506	4,60 €

## Dekupaj Seti T - Shank & Aksesuarları

Açıklama	Paket Adedi	Ürün Kodu	Liste Fiyatı
5 parça Ahşap ve Metal Uygulamalar için Dekupaj 4932213116, 4932254061, 4932254063, 4932254064, 4932254071.	5	4932345825	4,26 €



## Dekupaj Aksesuarları

Açıklama	Paket Adedi	Ürün Kodu	Liste Fiyatı
M12 JS HD18 JS/JSB BST 18 X LI JS 120 X JSPE 135 TX STEP 1200 BX/X JSPE 90 X FSPE 11 X BSPE 110 QX STEP 800 X ST 800 XE V28 JSB	1	4932430356	6,00 €
STEP 70 STEP 75 ST 700 E STEP 90 X STEP 100 X FSPE 100 XL BSPE 100 XL	1	4932430834	2,16 €

a



## Sunta Kesme Rayı

Açıklama	Uyumlu Cihazlar	Paket Adedi	Ürün Kodu	Liste Fiyatı
Kesme Rayı		1	4931433774	35,98 €

## Planya Bıçağı

Açıklama	Boy (mm)	Uyumlu Cihazlar	Paket Adedi	Ürün Kodu	Liste Fiyatı
Yumuşak ve sert ağaçlar için çift yanlı planya bıçağı	82 mm	H 500,H 750	2	4932273484	8,35 €
	102 mm	HB 750,HBE 800	2	4932316243	10,73 €



## Ahşap Kesme Testereleri

### Daire Testere Bıçakları

Bıçak Çapı (mm)	Göbek (mm)	Dış Sayısı	Kesme Genişliği (çentik) (mm)	Ođun	Sunta	MDF & Sunta	Lamine Sunta	Blockboard	Plywood & OSB levhaları	Plastik	Alçıpan , bрезeblock , çimento lu koutrplak	Demir dışı metaller profilleri alüminyum	İnce Kıym	Paket Adedi	Ürün Kodu	Liste Fiyatı
160	20	12	2.4	✓	✓	✓					✓			1	4932327743	19,68 €
		48	2.6	✓	✓	✓	✓	✓	✓		✓		✓	1	4932248233	37,70 €
		42	2.8	✓	✓		✓	✓	✓	✓	✓	✓	✓	1	4932346511	60,98 €
165	30	24	1.8	✓	✓	✓	✓	✓	✓	✓	✓		1	4932399909	43,58 €	
		36	2.6	✓	✓	✓	✓	✓	✓	✓	✓		✓	1	4932352133	54,15 €
184	30	24	1.8	✓	✓	✓	✓	✓	✓	✓	✓		1	4932352327	38,15 €	
		48	1.8	✓	✓	✓	✓	✓	✓	✓	✓		✓	1	4932352328	54,81 €
		54	2.0	✓	✓	✓	✓	✓	✓	✓	✓	✓	✓	1	4932352329	71,57 €
190	30	16	2.4	✓	✓	✓					✓		1	4932256387	28,10 €	
		24	2.4	✓	✓	✓	✓	✓	✓	✓	✓		1	4932327969	31,78 €	
		48	2.8	✓	✓	✓	✓	✓	✓	✓	✓		✓	1	4932256388	47,28 €
		54	2.8	✓	✓		✓	✓	✓	✓	✓	✓	✓	1	4932346512	59,83 €
210	30	16	2.4	✓	✓	✓					✓		1	4932259182	31,23 €	
		48	2.8	✓	✓	✓	✓	✓	✓	✓	✓		✓	1	4932259136	52,38 €
		54	2.8	✓	✓		✓	✓	✓	✓		✓	✓	1	4932346513	64,83 €
230	30	48	3.0	✓	✓	✓	✓	✓	✓	✓			1	4932303099	56,10 €	
235	30	40	2.6	✓	✓	✓	✓	✓	✓	✓	✓		✓	1	4932451726	22,58 €
		60	2.6	✓	✓	✓	✓	✓	✓	✓	✓		✓	1	4932451727	25,42 €

### Akülü Sunta Kesmeler için

140	20	18	1.3	✓	✓	✓	✓	✓	✓					1	4932430719	16,47 €
165	20	24	2.6	✓	✓	✓	✓	✓	✓	✓	✓			1	4932352131	56,55 €
		52	2.8	✓	✓	✓	✓	✓	✓	✓	✓		✓	1	4932352132	57,95 €
165	15.87	24	1.6	✓	✓	✓	✓	✓	✓				1	4932352313	21,48 €	
190	30	24	2.0	✓	✓	✓	✓	✓	✓				1	4932430430	16,57 €	

### Gönye Kesme Testereleri

210	30	24	2.8	✓	✓	✓	✓	✓	✓					1	4932352135	40,84 €
		48	2.8	✓	✓	✓	✓	✓	✓				✓	1	4932352136	43,33 €
		54	2.8								✓		✓	✓	1	4932352137
216	30	24	2.8	✓	✓	✓	✓	✓	✓					1	4932352839	37,98 €
		48	2.8	✓	✓	✓	✓	✓	✓				✓	1	4932352840	48,15 €
		48	2.8	✓	✓	✓	✓	✓	✓				✓	1	4932430720	27,87 €
		80	2.8								✓		✓	✓	1	4932352841
250	30	24	3.2	✓	✓	✓	✓	✓	✓					1	4932352138	50,25 €
		48	3.2	✓	✓	✓	✓	✓	✓					1	4932352139	68,65 €
		80	3.2	✓	✓	✓	✓	✓	✓				✓	1	4932361504	109,38 €
		80	3.4								✓		✓	✓	1	4932352140
254	30	60	2.4	✓	✓	✓	✓	✓	✓			✓	1	4932451728	32,78 €	
305	30	60	3.2	✓	✓	✓	✓	✓	✓					1	4932352141	104,88 €
		100	3.2	✓	✓	✓	✓	✓	✓				✓	1	4932352142	120,05 €
		96	3.2								✓		✓	✓	1	4932352143

## Metal Kesme Testereleri

1. Diş geometrisi maksimum performans için tasarlandı
2. Üst sınıf karbür dişler
3. Hassas kesimler için tamamen sertleştirilmiş bıçak gövdesi
4. Derin guletler hızlı talaş kaldırmayı sağlar
5. Gürültü ve titreşimi azaltmak için lazer kesimli genişleme yuvaları

- Keskin kenarlar sayesinde çapaksız kesim
- Kesim esnasında ısı oluşmaz malzemeye elle tutulabilir
- Tüm geleneksel kesim yöntemlerinden hızlı keser
- Aşındırıcı disklerle göre daha düşük maliyette kesim sağlar
- Daha az gürültü
- Daha az titreşim
- Daha güvenli sıfır kıvılcım sıfır ısı

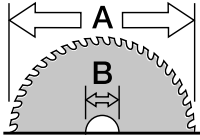

Bıçak Çapı (mm)	Göbek (mm)	Diş Sayısı	Kesme genişliği ( çentik ) (mm)	Malzeme Kalınlığı (mm)	Hafif Çelik	2.5 mm kadar çelik	2.5 mm kadar Oluştu Çelik Panel	Çelik Tüp	Çelik Boru	Kuşebent	U Çelik	Paslanmaz çelik levhalar	Dökme Demir	Bakır	Alüminyum	Demir	Sandıvıç malzemesi (çelik , köpük, paneller)	Paket Adedi	Ürün Kodu	Liste Fiyatı
135	20	30	1.6	1-2.5	✓	✓	✓	✓	✓	✓	✓	✗	✗	✗	✗	✗	✓	1	48404070	58,44 €
		50	1.6	1-2.5	✗	✗	✗	✗	✗	✗	✗	✗	✗	✓	✓	✗	✗	1	48404075	72,71 €
165	15.87	48	1.6	1-2.5	✓	✓	✓	✓	✓	✓	✓	✗	✗	✗	✗	✗	✓	1	48404015	93,04 €
		36	1.65	>2.5	✓	✗	✗	✓	✓	✓	✓	✗	✗	✗	✗	✗	✗	1	48404016	71,49 €
174	20	50	1.65	1-2.5	✓	✓	✓	✓	✓	✓	✗	✗	✗	✗	✗	✓	1	48404017	144,44 €	
		42	1.8	>2.5	✓	✗	✗	✓	✓	✓	✓	✗	✗	✗	✗	✗	✗	1	48404515	74,55 €
203	15.87	50	1.8	1-2.5	✓	✓	✓	✓	✓	✓	✗	✗	✗	✗	✗	✓	1	48404520		

✓ Bu malzemelerde mükemmel sonuç

◆ Bu malzemelerde aralıklı kullanım bıçak ömrünü hızlı bitirir.

✗ Bu malzemelerde tavsiye edilmez uygun değil

### İdeal Bıçak Ömrü

1. Titreşimi engellemek için iş parçasını sabitleyin
2. Üst üste malzeme koyup veya paket kesmeyin aradaki boşluklar bıçak diş ömrünü ciddi oranda azaltır
3. Bıçağı kesilecek malzeme kalınlığına indirin makinenin devrini almasına izin verin
4. Malzeme kesimine yavaş başlayın kesim anında makineye baskı yapmayın
5. İdeal kesme hızında kıvılcım olmaz kıvılcım var ise daha yavaş ilerleyin kıvılcım bıçak ömrünü azaltır
6. Düz kesim yapın kesim sırasında çizgiden ayrılırsanız geri alıp yandan başlamayın bu uç kenarlarına zarar verir düz kesim için kılavuz kullanın
7. Bıçak üzerine yan baskı uygulamayın
8. Kalın veya uzun kesim yaparken bıçağın soğuması için aralar verin makine çalışır halde sabit durun

## Bant Kesme Testereleri

### Doğru diş geometrisi seçimi

10 Tpi Diş Sayısı 2.5 mm	10/14 Tpi Diş Sayısı 2.5/1.8 mm	14 Tpi Diş Sayısı 1.8 mm	14/18 Tpi Diş Sayısı 1.8 / 1.4 mm	18 Tpi Diş Sayısı 1.4 mm	25 Tpi Diş Sayısı 1 mm
<b>Stok Kesim İçin</b> 8 den 13 mm	<b>Stok Kesim İçin</b> 5 ten 13 mm	<b>Stok Kesim İçin</b> 5 ten 8 mm	<b>Stok Kesim İçin</b> 4 ten 8 mm	<b>Stok Kesim İçin</b> 4 ten 5 mm	<b>Stok Kesim İçin</b> < 4 mm

Geleneksel bıçaklara göre 3 kat daha dayanıklı Bi-Metal gövde ve % 8 kobaltlı dişler daha az bıçak değişimi gerektirir

Son derece sert dişler ve lazer kaynaklı esnek gövde daha uzun testere ömrü sağlar

Alüminyum, açılı demir, bronz, pirinç, bakır, galvanizli boru, hafif çelik de yüksek hızda kesim

Paslanmaz çelik krom ve diğer sert malzemelerde yavaş hızda kesim yapılmalı

### Bıçak Uzunluğu 1139.83 mm (Kablolu & M18 FUEL™)

Malzeme Kalınlığı (mm)	Diş Aralığı (mm)	Diş Sayısı İnç	Paket Adedi	Ürün Kodu	Liste Fiyatı
≥ 8	2.5	10	3	48390501	32,55 €
5 to 8	1.8	14	3	48390511	32,25 €
4 to 5	1.4	18	3	48390521	32,25 €
≤ 4	1.0	25	3	48390531	32,25 €

### Bıçak Uzunluğu 898.52 mm (M18)

Malzeme Kalınlığı (mm)	Diş Aralığı (mm)	Diş Sayısı İnç	Paket Adedi	Ürün Kodu	Liste Fiyatı
5 to 8	1.8	14	3	48390519	27,90 €
4 to 5	1.4	18	3	48390529	30,56 €
≤ 4	1.0	25	3	48390539	30,56 €

### Bıçak Uzunluğu 687.57 mm (M12)

Malzeme Kalınlığı (mm)	Diş Aralığı (mm)	Diş Sayısı İnç	Paket Adedi	Ürün Kodu	Liste Fiyatı
2.5 to 8	1.4	18	3	48390572	23,58 €

## Bi-Metal Bant Kesme Testereleri

Kesim esnasındaki titreşimleri engellemek için değişen set açıları ve gulet derinlikleri ile tasarlanmıştır daha sessiz ve uzun testere ömrü

Değişken kesme uygulamaları için tasarlanmıştır

### Bıçak uzunluğu 1139.83 mm

Malzeme Kalınlığı (mm)	Diş Aralığı (mm)	Diş Sayısı İnç	Paket Adedi	Ürün Kodu	Liste Fiyatı
5 to 13	2.5 / 1.8	10 / 14	3	48390551	32,25 €
4 to 8	1.8 / 1.4	14 / 18	3	48390561	32,25 €

## Kalıpçı Taşlama Akesorarları

Açıklama	Uyumlu Cihazlar	Paket Adedi	Ürün Kodu	Liste Fiyatı
Ø 3 mm Pens	DGL 34,DGL 30 E,DG 30 E, PSG 12,PSG 14.4 PP,HD18 SG	1	4932308974	20,38 €
Ø 6 mm Pens	PSG 14.4 PP,HD18 SG,PSG 12, DG 30 E,DGL 30 E,DGL 34	1	4932313192	11,49 €
Ø 6 mm Pens	DG 7 E	1	4931391453	28,68 €
Ø 8 mm Pens	DGL 34,DGL 30 E,DG 30 E, PSG 12,PSG 14.4 PP,HD18 SG, V 28 SG	1	4932313190	12,24 €
Ø 8 mm Pens	DG 7 E	1	4931391452	37,95 €
Ø 6.35 mm (¼) Pens	DGL 34,DGL 30 E,DG 30 E, PSG 12,PSG 14.4 PP,HD18 SG	1	4932313194	11,38 €
Ø 6 mm Pens	DG 14-50 Q	1	48660978*	24,28 €



## Saç Kesme Aksesuarları

Açıklama	Uyumlu Cihazlar	Paket Adedi	Ürün Kodu	Liste Fiyatı
Adaptör	KN 2 PN 14.4,PN 12,N 2	1	4932430172	67,75 €
Matrix Adaptör	KN 2 PN 14.4,PN 12,N 2	1	4932279565	76,58 €
Özel kalıp. Özellikle oluklu çelik kesmek için tasarlanmıştır. Maks. Kesme Kapasitesi 1,5 mm	KN 2 PN 14.4,PN 12,N 2	1	4932279498	81,58 €



## Boru Kesme Aksesuarları

Açıklama	Paket Adedi	Ürün Kodu	Liste Fiyatı
a Bakır boru içindir. Paslanmaz ve plastik için uygun değildir.	2	48380010	9,62 €
b Kablo kesme bıçağı	1	4932430070	49,23 €



## Sistem Aksesuarları Elektrik T&M

Açıklama	Paket Adedi	Ürün Kodu	Liste Fiyatı
a Elektrik test propları ( max 1000 volt 10 amper )125 mm	1	49771004	52,55 €
b Timsah klempe (max 1000 volt 10 amper)	1	49771005	51,60 €



## Kamera Aksesuarları

Açıklama	Kablo Uzunluğu (m)	Kablo Çapı (mm)	Uyumlu Cihazlar	Paket Adedi	Ürün Kodu	Liste Fiyatı
Tüm uzatma kabloları suya ve toza dayanıklıdır Ek kablo uzatma aparatı max 3 parça olabilir	0.9	17	C12 IC	1	48530110	68,08 €
Tüm uzatma kabloları suya ve toza dayanıklıdır Ek kablo uzatma aparatı max 5 parça olabilir	0.9	17	C12 AVD,C12 AVA	1	48530141	82,73 €
Tüm uzatma kabloları suya ve toza dayanıklıdır Ek kablo uzatma aparatı max 2 parça olabilir	2.4	17	C12 IC,C12 AVD,C12 AVA	1	48530140	107,50 €
Yedek dijital kamera kablosu	0.9	17	C12 IC	1	4931411079	160,69 €
Yedek dijital kamera kablosu	0.9	17	C12 AVD,C12 AVA	1	4931419516	169,94 €
Yedek dijital kamera kablosu	0.9	9.5	C12 AVD,C12 AVA	1	4931419517	186,60 €
1 m Eklemlı Ekleme Kablosu				1	48530155	784,50 €



## M12 Isıtıcı Mont Aksesuarları

- M18 USB güç kaynağı –M18 USB PS HJ .M18 ceket batarya yuvası
- USB şarj noktası ile MP3 çalar cep telefonu dijital kamera şarj noktası ile birlikte
- Isıtıcı ceketler için 12 volt araç içi çakmak bağlantı kablosu

Açıklama	Paket Adedi	Ürün Kodu	Liste Fiyatı
a M18™ USB Şarj (M18™ USB PS HJ).	1	4932430084	34,33 €
b M12™ Araba Şarj (12 V CP HJ).	1	4932430085	17,20 €



## Multitool Aksesuarlar

Milwaukee multi bıçakları tüm popüler markalara uyumludur

Açıklama	Diş Sayısı inç	Boy (mm)	Uzunluk (mm)	Paket Adedi	Ürün Kodu	Liste Fiyatı
a 19 mm dalma ve kesme bıçağı ahşap yüzeylere dalarak kesme , ahşap düz kesim, pvc	16	19	42	1	48900015	15,24 €
				10	48904015	92,82 €
b 32 mm dalma ve kesme bıçağı ahşap yüzeylere dalarak kesme , ahşap düz kesim, pvc	16	32	42	1	48900030	15,46 €
				10	48904030	120,95 €
c 32 mm hızlı kesim bıçağı Japon diş yumuşak ve sert ahşaplarda hızlı ve temiz kesim	14	32	42	1	48900055	20,08 €
				10	48904055	128,26 €
d 64 mm Bi-Metal geniş bıçak ince metaller çivili ahşap plastik ve fiberglas	18	64	42	1	48900050	17,23 €
				10	48904050	126,71 €
e 80 mm floş kesim bıçağı zemine sıfır veya düz kesim ahşaplar ve plastik	18	80	20	1	48900045	28,25 €
f 80 mm titanyum floş bıçak titanyum kaplama aşınma direncini arttırır bıçak ömrünü iki kat uzatır. İnce metal çivili ahşap plastik ve fiberglas	18	80	20	1	48900035	34,95 €
g Derz harcı kaldırma bıçağı yer ve duvar karolarındaki hasarları gidermek için ve alçıpan kesim için	Karbür Kum	64		1	48900100	34,37 €
h Karbür kum bıçak priz yuvalarını ve kısa mesafe kanal açmak için siva, Karbür Kum alçıpan, alçı	Karbür Kum	30	20	1	48900110	25,97 €
<b>Multitool 9 Parça Set</b>						
i 2x 19 mm dalma kesme bıçağı, 2x 32mm dalma kesme bıçağı 32mm hızlı kesim japane diş bıçağı 2x 64 mm çift metal geniş bıçak 80mm gömme kesme parçalı bıçak harç çıkarma bıçağı		93	93	1	48901009	169,00 €
j Zımpara tabanı	<b>Kum</b>	93	93	1	48902000	9,87 €
k Zımpara kağıdı 8 adet.	60	93	93	1	48902060	4,19 €
	80	93	93	1	48902080	4,19 €
	120	93	93	1	48902120	4,19 €
	240	93	93	1	48902240	4,19 €



a



b



c



d



e



f



g



h



i



j



k



## Çivi ve Zimba Teli

YENİ

Tip	Wire gauge	Boyutlar (mm)	Toplam Uzunluk (mm)	Tırnak Açısı	Materyal	Paket Adedi	Ürün Kodu	Liste Fiyatı	
a	Brad Çivileri	18	1,0 x 1,25	16	0°	Resin Coated. Galvanised	10,000	4932459124	25,81 €
		18	1,0 x 1,25	19	0°	Resin Coated. Galvanised	10,000	4932459125	29,10 €
		18	1,0 x 1,25	25	0°	Resin Coated. Galvanised	5,000	4932459126	17,32 €
		18	1,0 x 1,25	30	0°	Resin Coated. Galvanised	5,000	4932459127	18,70 €
		18	1,0 x 1,25	32	0°	Resin Coated. Galvanised	5,000	4932459128	19,11 €
		18	1,0 x 1,25	40	0°	Resin Coated. Galvanised	5,000	4932459129	24,04 €
		18	1,0 x 1,25	45	0°	Resin Coated. Galvanised	4,000	4932459130	20,58 €
		18	1,0 x 1,25	50	0°	Resin Coated. Galvanised	4,000	4932459131	22,20 €
		18	1,0 x 1,25	16	0°	Stainless / Rust free	10,000	4932459132	74,65 €
		18	1,0 x 1,25	19	0°	Stainless / Rust free	10,000	4932459133	81,89 €
		18	1,0 x 1,25	25	0°	Stainless / Rust free	5,000	4932459134	47,01 €
		18	1,0 x 1,25	30	0°	Stainless / Rust free	5,000	4932459135	58,75 €
		18	1,0 x 1,25	32	0°	Stainless / Rust free	5,000	4932459136	54,28 €
		18	1,0 x 1,25	40	0°	Stainless / Rust free	5,000	4932459137	63,91 €
b	Brad Çivileri	16	1,36 x 1,65	32	20°	Galvanised	2,000	4932459140	17,15 €
		16	1,36 x 1,65	38	20°	Galvanised	2,000	4932459141	20,67 €
		16	1,36 x 1,65	45	20°	Galvanised	2,000	4932459142	21,87 €
		16	1,36 x 1,65	50	20°	Galvanised	2,000	4932459143	23,43 €
		16	1,36 x 1,65	64	20°	Galvanised	2,000	4932459144	29,65 €
c	Zimba Teli	Type 50	0,5 x 1,27	6		Galvanised	1,200	4932459145	3,97 €
		Type 50	0,5 x 1,27	8		Galvanised	1,200	4932459146	5,16 €
		Type 50	0,5 x 1,27	14		Galvanised	600	4932459147	3,55 €



## Hidrolik Pres Çene Aksesuarları

Çene Tipleri	Uyumlu Boru Sistemleri	Boyut	Uyumlu Cihazlar	Açıklama	Ürün Kodu 4932	Liste Fiyatı	
<b>M</b>	Geberit: Mapress VSH: X-Press Eurotubi Raccorderie Metallique Rubinetterie Bresciane Sanha: Niroosan Pegler Yorkshire	M12	<b>M12</b>	J12-M12	430243	245,85 €	
		M12	<b>M18</b>	J18-M12	430244	283,02 €	
		M15	<b>M12</b>	J12-M15	430245	246,81 €	
		M15	<b>M18</b>	J18-M15	430246	269,70 €	
		M18	<b>M12</b>	J12-M18	430247	236,33 €	
		M18	<b>M18</b>	J18-M18	430248	269,70 €	
		M22	<b>M12</b>	J12-M22	430249	236,33 €	
		M22	<b>M18</b>	J18-M22	430250	269,70 €	
		M28	<b>M12</b>	J12-M28	430251	246,81 €	
		M28	<b>M18</b>	J18-M28	430252	269,70 €	
		M35	<b>M12</b>	J12-M35	430253	309,08 €	
		M35	<b>M18</b>	J18-M35	430254	269,70 €	
		M42	<b>M18</b>	RJ18-M42 (Halka çene adap. gerekli RJA-1)	430255	875,95 €	
		M54	<b>M18</b>	RJ18-M54 (Halka çene adap. gerekli RJA-1)	430256	903,75 €	
<b>V</b>	Viega Comap IBP Sanha: Niroosan	V12	<b>M12</b>	J12-V12	430260	261,80 €	
		V12	<b>M18</b>	J18-V12	430261	296,76 €	
		V15	<b>M12</b>	J12-V15	430262	246,81 €	
		V15	<b>M18</b>	J18-V15	430263	281,87 €	
		V18	<b>M12</b>	J12-V18	430264	246,81 €	
		V18	<b>M18</b>	J18-V18	430265	287,41 €	
		V22	<b>M12</b>	J12-V22	430266	246,81 €	
		V22	<b>M18</b>	J18-V22	430267	281,87 €	
		V28	<b>M12</b>	J12-V28	430268	251,62 €	
		V28	<b>M18</b>	J18-V28	430269	281,87 €	
		V35	<b>M12</b>	J12-V35	430270	329,57 €	
		V35	<b>M18</b>	J18-V35	430271	269,70 €	
		V42	<b>M18</b>	RJ18-V42 (Halka çene adap. gerekli RJA-1)	430272	909,83 €	
		V54	<b>M18</b>	RJ18-V54 (Halka çene adap. gerekli RJA-1)	430273	938,78 €	
<b>TH</b>	ALB Comap Fränkische Henco (TH14 - TH25 only) IPA Sanha Tiemme	TH14	<b>M12</b>	J12-TH14	430274	245,85 €	
		TH14	<b>M18</b>	J18-TH14	430275	302,51 €	
		TH16	<b>M12</b>	J12-TH16	430276	246,81 €	
		TH16	<b>M18</b>	J18-TH16	430277	287,41 €	
		TH18	<b>M12</b>	J12-TH18	430278	266,82 €	
		TH18	<b>M18</b>	J18-TH18	430279	302,51 €	
		TH20	<b>M12</b>	J12-TH20	430280	251,62 €	
		TH20	<b>M18</b>	J18-TH20	430281	287,41 €	
		TH25	<b>M12</b>	J12-TH25	430282	251,62 €	
		TH25	<b>M18</b>	J18-TH25	430355	307,61 €	
		TH26	<b>M12</b>	J12-TH26	430283	251,62 €	
		TH26	<b>M18</b>	J18-TH26	430284	292,91 €	
		TH32	<b>M12</b>	J12-TH32	430285	256,42 €	
		TH32	<b>M18</b>	J18-TH32	430286	287,41 €	
		TH40	<b>M12</b>	J12-TH40	430287	358,79 €	
		TH40	<b>M18</b>	RJ18-TH40 (Halka çene adap. gerekli RJA-1)	430288	813,55 €	
		TH50	<b>M18</b>	RJ18-TH50 (Halka çene adap. gerekli RJA-1)	430289	831,72 €	
		TH63	<b>M18</b>	RJ18-TH63 (Halka çene adap. gerekli RJA-1)	430290	977,55 €	
<b>U</b>	ALB Uponor: Unipipe, Airpipe Kann: Kann-therm Wavin: Press-Systeme Fränkische: Alpex F50 Profi DW Verbundrohr: Multitubo IBP: >B< Flex KE Kelit: Kelit Kelox Jupiter: Heizsystem	U14	<b>M12</b>	J12-U14	430291	266,82 €	
		U14	<b>M18</b>	J18-U14	430292	302,89 €	
		U16	<b>M12</b>	J12-U16	430293	246,81 €	
		U16	<b>M18</b>	J18-U16	430294	287,41 €	
		U18	<b>M12</b>	J12-U18	430295	261,80 €	
		U18	<b>M18</b>	J18-U18	430296	302,89 €	
		U20	<b>M12</b>	J12-U20	430297	246,81 €	
		U20	<b>M18</b>	J18-U20	430298	287,41 €	
		U25	<b>M12</b>	J12-U25	430299	246,81 €	
		U25	<b>M18</b>	J18-U25	430300	287,41 €	
		U32	<b>M12</b>	J12-U32	430301	246,81 €	
		U32	<b>M18</b>	J18-U32	430302	292,91 €	
		U40	<b>M12</b>	J12-U40	430303	352,00 €	
		U40	<b>M18</b>	RJ18-U40 (Halka çene adap. gerekli RJA-1)	430304	813,55 €	
U50	<b>M18</b>	RJ18-U50 (Halka çene adap. gerekli RJA-1)	430305	763,15 €			
U63	<b>M18</b>	RJ18-U63 (Halka çene adap. gerekli RJA-1)	430306	976,42 €			
<b>ACz</b>	ACOME MT	Acz12	<b>M12</b>	J12-ACz 12	459388		
		Acz12	<b>M12</b>	J12-ACz 16	459389		
		Acz12	<b>M12</b>	J12-ACz 20	459390		
		Acz12	<b>M12</b>	J12-ACz 25	459391		
<b>Halka Çene Adaptörü</b>				RJA-1	430307	618,70 €	

## Kabuç Sıkma Aksesuarları

YENİ

Tip	Form	Kablo Pabuçu Boyutu (mm <sup>2</sup> )	Açıklama	Paket Adedi	Ürün Kodu	Liste Fiyatı
a	Hex	16	NF22 Cu 16	1	4932451733	132,22 €
		25	NF22 Cu 25	1	4932451734	132,22 €
		35	NF22 Cu 35	1	4932451735	132,22 €
		50	NF22 Cu 50	1	4932451736	132,22 €
		70	NF22 Cu 70	1	4932451737	132,22 €
		95	NF22 Cu 95	1	4932451738	132,22 €
		120	NF22 Cu 120	1	4932451739	138,92 €
		150	NF22 Cu 150	1	4932451740	138,92 €
		185	NF22 Cu 185	1	4932451741	138,92 €
		240	NF22 Cu 240	1	4932451742	138,92 €
b	Hex	300	NF22 Cu 300	1	4932451743	138,49 €
		16	DIN22 Cu 16	1	4932451744	132,23 €
		25	DIN22 Cu 25	1	4932451745	132,23 €
		35	DIN22 Cu 35	1	4932451746	132,23 €
		50	DIN22 Cu 50	1	4932451747	132,23 €
		70	DIN22 Cu 70	1	4932451748	132,23 €
		95	DIN22 Cu 95	1	4932451749	132,23 €
		120	DIN22 Cu 120	1	4932451750	138,93 €
		150	DIN22 Cu 150	1	4932451751	138,93 €
		185	DIN22 Cu 185	1	4932451752	138,93 €
c	Hex	240	DIN22 Cu 240	1	4932451753	138,93 €
		300	DIN22 Cu 300	1	4932451754	138,93 €
		16	R22 Cu 16	1	4932451755	132,22 €
		25	R22 Cu 25	1	4932451756	132,22 €
		35	R22 Cu 35	1	4932451757	132,22 €
		50	R22 Cu 50	1	4932451758	132,22 €
		70	R22 Cu 70	1	4932451759	132,22 €
		95	R22 Cu 95	1	4932451760	132,22 €
		120	R22 Cu 120	1	4932451761	138,92 €
		150	R22 Cu 150	1	4932451762	138,92 €
d	Half round indent	185	R22 Cu 185	1	4932451763	138,92 €
		240	R22 Cu 240	1	4932451764	138,92 €
		300	R22 Cu 300	1	4932451765	138,92 €
		16	Q22 CU 16	1	4932451766	177,05 €
		25	Q22 CU 25	1	4932451767	177,05 €
		35	Q22 CU 35	1	4932451768	177,05 €
		50	Q22 CU 50	1	4932451769	177,05 €
e	Hex	70	Q22 CU 70	1	4932451770	177,05 €
		16/25	DIN22 AL 16/25	1	4932451771	132,22 €
		35	DIN22 AL 35	1	4932451772	132,22 €
		50	DIN22 AL 50	1	4932451773	132,22 €
		70	DIN22 AL 70	1	4932451774	132,22 €
		95/120	DIN22 AL 95/120	1	4932451775	138,92 €
		150	DIN22 AL 150	1	4932451776	138,92 €
		185	DIN22 AL 185	1	4932451777	138,92 €
		240	DIN22 AL 240	1	4932451778	138,92 €
		300	DIN22 AL 300	1	4932451779	138,92 €
f	Yuvarlak	16	RU22 Cu/AI 16	1	4932451780	168,18 €
		35/25	RU22 Cu35/AL25	1	4932451781	168,18 €
		50/35	RU22 Cu50/AL35	1	4932451782	168,18 €
		70/50	RU22 Cu70/AL50	1	4932451783	168,18 €
		95/70	RU22 Cu95/AL70	1	4932451784	168,18 €
		120/95	RU22 Cu120/AL95	1	4932451785	168,18 €
		150/120	RU22 Cu150/AL120	1	4932451786	168,18 €
		185/150	RU22 Cu185/AL150	1	4932451787	168,18 €
		240/185	RU22 Cu240/AL185	1	4932451788	168,18 €
		300/240	RU22 Cu300/AL240	1	4932451789	168,18 €

a



b



c



d



e



f



## SİSTEM AKSESUARLARI BORU KESİCİ-KABLO KESİCİ

**YENİ**

- Bakır boru kesme bıçağı (not paslanmaz ve plastik boru için uygun değildir)
- Kablo kesme bıçağı



Ø (mm)	Standart Boy	Standart ISO Metrik Ölçü	Ürün Kodu	Punch	Ürün Kodu	Die
				Liste Fiyatı		Liste Fiyatı
16.2		M 16	4932430841	36,39 €	4932430913	27,27 €
20.4	PG 13.5	M 20	4932430842	36,39 €	4932430914	27,27 €
22.5	PG 16½"		4932430843	36,39 €	4932430915	27,27 €
25.4		M 25	4932430844	36,39 €	4932430916	27,27 €
28.3	PG 21¾"		4932430845	36,39 €	4932430917	27,27 €
32.5		M 32	4932430846	45,48 €	4932430918	31,83 €
40.5		M 40	4932430847	54,60 €	4932430919	40,95 €
50.5		M 50	4932430848	72,81 €	4932430920	45,48 €
63.5		M 63	4932430849	77,31 €	4932430921	59,16 €

Açıklama	Paket Adedi	Ürün Kodu	Liste Fiyatı
Milwaukee ürünlerinde ve Klauke, Greenlee ve Alfra gibi markaların punç ve delicilerinin kullanılması için adaptör	1	49162685	46,43 €

## M18<sup>™</sup> HCCAC / M18<sup>™</sup> HCCS Kablo Kesim Aksesuarları

**YENİ**

Açıklama	Paket Adedi	Ürün Kodu	Liste Fiyatı
a Çeliği kesmek için kablo kesici çene ve bıçak seti. Zırhlı kablolar için uygun değildir.	1	49162773	401,19 €
b Çelik için yedek kablo kesici bıçakları. Zırhlı kablolar için uygun değildir	1	48440412	141,63 €
a Bakır ve alüminyum kesmek için kablo kesici çene ve bıçak seti. Standart bakır ve alüminyum kablolar 4x50mm, 1x100mm kadar	1	4932430839	347,73 €
b Bakır ve alüminyum için yedek kablo kesici bıçakları	1	4932430840	108,36 €



## Silikon Tabanca Aksesuarları

Açıklama	Uyumlu Cihazlar	Paket Adedi	Ürün Kodu	Liste Fiyatı
310 ml standart kartuş taşıyıcı tüm 250 ve 310 ml kartuşlar için uyumludur	C18 PCG	1	48081076	27,25 €
310 ml standart kartuş taşıyıcı tüm 250 ve 310 ml kartuşlar için uyumludur	C12 PCG	1	48080900	20,43 €
400 ml alüminyum sosis tüp standart 400 ml sosis tarzı tüm malzemelere uyumludur 48091090 piston kolu ve 44700375 piston gereklidir.	C18 PCG,C12 PCG	1	4932352844	16,43 €
600 ml alüminyum sosis tüp standart 600 ml sosis tarzı malzemeler için uyumludur Piston kolunu (48091091) ve pistonu (44700375) gerektirir.	C18 PCG,C12 PCG	1	4932352845	18,75 €
400 ml şeffaf sosis tüp standart 400 ml sosis tarzı tüm malzemeler için uyumludur Piston kolunu (48091090) ve pistonu (44700375) gerektirir.	C18 PCG,C12 PCG	1	4932352842	50,62 €
600 ml şeffaf sosis tüp standart 400 ml sosis tarzı tüm malzemeler için uyumludur Piston kolunu (48091091) ve pistonu (44700375) gerektirir	C18 PCG,C12 PCG	1	4932352843	61,30 €
310 ml kartuş için standart piston kolu 48081076 310 ml ile kullanılır	C18 PCG	1	4932352937	17,28 €
310 ml kartuş için standart piston kolu 48080900 310 ml ile kullanılır	C12 PCG	1	4932430099	17,20 €
400 ml sosis tüp için piston kolu 4932352844 400 ml alüminyum ve 4932352842 şeffaf tüp ile kullanılır	C18 PCG	1	48091090	16,55 €
400 ml sosis tüp için piston kolu 4932352844 400 ml alüminyum ve 4932352842 şeffaf tüp ile kullanılır	C12 PCG	1	4932430100	17,49 €
600 ml sosis tüp için piston kolu 4932352845 600 ml alüminyum 4932352843 şeffaf tüp ile kullanılır	C18 PCG	1	48091091	20,88 €
600 ml sosis tüp için piston kolu 4932352845 600 ml alüminyum 4932352843 şeffaf tüp ile kullanılır	C12 PCG	1	4932430101	18,26 €
Kartuş tabancaları için piston	C18 PCG,C12 PCG	1	44700330	2,13 €
Sosis tabancaları için piston	C18 PCG,C12 PCG	1	44700375	2,80 €

## Sistem Aksesuarları - Zimparalar

Açıklama	Uyumlu Zimparalar	Paket Adedi	Ürün Kodu	Liste Fiyatı
a 4932345544 için yedek kağıt torba	VSS 20,VSSE 20, VSS 22,VSSE 22, VS 230,VSS 260, VSSE 260	5	4931442873	22,27 €
b Çıkarma hortumu Ø 26mm, 4 m. Harici çıkarma sistemine bağlantı için.		1	4932278824	83,06 €

a



b



## Sistem Aksesuarları - Üç Köşe Zimparalar

Açıklama	Uyumlu Zimparalar	Paket Adedi	Ürün Kodu	Liste Fiyatı
Üçgen zımpara plakası 105x105mm	DSE 260	1	4932358439	9,71 €
Dayanıklı kumaştan yapılmış toz torbası	VS 11 D,FS 2, FS 2 D	1	4932351675	18,06 €
Hortum adaptörü Ø 26mm	FS 2,FS 2 D, VS 11 D	1	4932351999	6,30 €
Çıkarma hortumu Ø 26mm, 4 m. Harici çıkarma sistemine bağlantı için.	FS 2,VS 11 D, FS 2 D	1	4932278824	83,06 €

## Sistem Aksesuarları - Tank Zimparalar

Açıklama	Uyumlu Zimparalar	Paket Adedi	Ürün Kodu	Liste Fiyatı
a Çıkarma hortumu Ø 26mm, 4 m. Harici çıkarma sistemine bağlantı için.	HBSE 75 S,BS 100 S, BS 100 LE	1	4932278824	83,06 €
b Toz torbası(yedek)	BS 100 S,BS 100 LE	1	4932336597	13,59 €

a



b



## Sistem Aksesuarları Toz Emiciler

Açıklama	Milwaukee ile uyumlu cihazlar	Paket Adedi	Ürün Kodu	Liste Fiyatı	
System Ø 26 mm	26 mm vakum hortumu 40 m	WDC 1400 A,AS 1,AS 2 C,AS 3 W	1	4932278824*	83,06 €
	36 mm anti-statik vakum hortumu 4 m bağlantı adaptörü ile	AS 300 ELCP,AS 500 ELCP,AS 300 EMAC	1	4932352311	145,80 €
	32 mm vakum hortumu 3.5 m	AS 250 ECP	1	4932352312	70,48 €
	emme hortumu 330552 için direk bağlantı adaptörü	AS 1,AS 2 C	1	4932326528	6,92 €
	Universal adaptor Ø 35 / 33 / 27 mm.	WDC 1400 A,AS 1,AS 2 C,AS 3 W,ASE 1400,ASM 1400	1	4932369282	18,10 €
System Ø 35 mm	Ø 35mm emme borusu 50 cm	ASE 1400,AS 1,AS 2 C,ASM 1400	1	4932346620	12,15 €
	Ø 35 mm halı nozulu	WDC 1400 A,ASE 1400,AS 1,AS 2 C,AS 3 W,ASM 1400	1	4932272584	25,90 €
	Ø 35 mm boşluk nozulu	WDC 1400 A,ASE 1400,AS 1,AS 2 C,AS 3 W,ASM 1400	1	4932276048	6,53 €
	Ø 35 mm uzatma hortumu 4 m uzunluğunda ( 362.778 ) .35 mm boşluk nozülü gerektirir	WDC 1400 A,ASE 1400,AS 1,AS 2 C,AS 3 W,ASM 1400	1	4932330552*	100,53 €
	Ekstra Hortum Ø 35 mm / 5 m.	ASE 1400,ASM 1400	1	4932373626	76,95 €
	Ekstra Hortum Ø 50 mm / 3 m.	NT 1200,NT 1500 A,NT 900	1	4932300171	12,65 €
System Ø 50 mm	Ø 50 mm boşluk nozülü	ASE 1400,AS 1,AS 2 C,ASM 1400	1	4932316070	6,73 €
	Ø 50 mm emme borusu	ASE 1400,AS 1,AS 2 C,ASM 1400	1	4932316069	10,60 €
	Ø50 mm den Ø35 mm düşürücü adaptör	ASE 1400,AS 1,AS 2 C,ASM 1400	1	4932316074	4,56 €
	4 x polar filtre 1x lastik bant 1x ıslak filtre	AS 250 ECP	5	4932352306	18,20 €
	5x 30 lt polar filtre torba	AS 300 ELCP	5	4932352307	35,90 €
	5x50 lt polar filtre torba	AS 500 ELCP	5	4932352308	49,20 €
	5x30 lt plastik torba	AS 250 ECP,AS 300 ELCP,AS 300 EMAC	5	4932352309	33,25 €
	5x50 lt plastik torba	AS 500 ELCP	5	4932352310	35,90 €
	5x10 lt kağıt torba	AS 1*	5	4932346619	4,13 €
	RSE + AS2C , hafif yük için filtre torbası	AS 1,AS 2 C,AS 3 W	1	4932346812	7,18 €
Filter bags	3x18 lt kağıt filtre torba Hafif hizmet	NT 1500 A	3	4932340125	15,28 €
	3x18 lt kağıt filtre torba ağır hizmet	NT 1500 A	1	4932373669	22,83 €
	5x25 lt kağıt filtre torba ağır hizmet	AS 2 C,AS 3 W	5	4932346585	48,55 €
	5x25 lt kağıt filtre torba ağır hizmet	RSE 1400	5	4932373852	42,28 €
	5x50 lt kağıt filtre torba ağır hizmet	ASE 1400,ASM 1400	5	4932373621	56,53 €
	3x kağıt torba	NT 900	3	4932316045	16,05 €
	Filtre torbalan bez	NT 900	1	4932276019	9,23 €
	İnce beton tozu için uygundur M & H EN 60335-2-69 standardına göre sadece ASM 1400 için uygundur 3x25 lt plastik torbalar	ASE 1400,ASM 1400	3	4932399502	137,53 €
	Filtre kartuşu	AS 250 ECP	1	4932352303	35,00 €
	Filtre kartuşu	AS 250 ECP,AS 300 ELCP	1	4932352304	43,88 €
	Filtre kartuşu	AS 500 ELCP	1	4932352305	73,88 €
	Filtre kartuşu 3600 cm <sup>2</sup>	AS 1	1	4932346587	41,83 €
Filters	SR kendini temizleyen filtre kartuşu 6800 cm <sup>2</sup>	AS 2 C	1	4932346338	32,34 €
	Filtre kartuşu 7000 cm <sup>2</sup>	AS 3 W	1	4932346588	49,68 €
	Filtre kartuşu 7200 cm <sup>2</sup>	RSE	1	4932327205	20,63 €
	Filtre kartuşu	NT 1200,NT 1500 A	1	4932340124	23,78 €
	Düz katlanmış polyester filtre kartuşu 2 adet	ASE 1400,ASM 1400	1	4932373623	112,33 €

4932346812 torba adaptörü ve filtre kartuşununun 4932346587 ile birlikte

## SDS-plus RX4 4 Elmaslı Set & Kırıcı Delici Set - Red Rack



S.N.	Ø mm	A mm	B mm	Miktar	Ürün Kodu 4932	
a	1	5	110	50	5	352007
	2	6	110	50	5	352011
	3	6	160	100	5	352012
	4	6	210	150	5	352013
	5	6	260	200	5	352014
	6	8	110	50	5	352021
	7	8	160	100	5	352022
	8	8	210	150	5	352023
	9	8	260	200	5	352024
	10	10	110	50	5	352025
	11	10	160	100	5	352026
	12	10	210	150	5	352027
	13	10	260	200	5	352028
	14	12	160	100	5	352031
	15	12	210	150	5	352032
	16	12	260	200	5	352033
	17	14	160	100	5	352036
	18	14	210	150	5	352037
b	19	Murç	250	-	5	339625
c	20	Keski	250	40	5	367146
d	21	7 parça SDS-plus RX4 Set Ø 5/6/8x110 mm ve Ø 6/8/10/12x160 mm			3	352051

4932 352637

Liste Fiyatı : 869,82 €

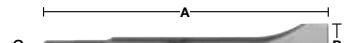
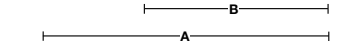
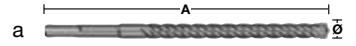

## SDS-plus 2 Elmaslı Set & Kırıcı Delici Set Red Rack

S.N.	Ø mm	A mm	B mm	Miktar	Ürün Kodu 4932	
a	1	5	110	50	5	307067
	2	6	110	50	5	307068
	3	6	160	100	5	307069
	4	6	210	150	5	373136
	5	6	260	200	5	353819
	6	8	110	50	5	307070
	7	8	160	100	5	307071
	8	8	210	150	5	307072
	9	8	260	200	5	353821
b	10	Murç	250	-	5	339625
c	11	Keski	250	40	5	367146
	12	10	160	100	5	307073
	13	10	210	150	5	307074
	14	10	260	200	5	344295
	15	12	160	100	5	307075
	16	12	210	150	5	307076
	17	14	160	100	5	307078
	18	14	260	200	5	307079
d	19	7 parça SDS-plus Set Ø 5/6/8x110 mm ve Ø 6/8/10/12x160 mm			4	352339

4932 352634

Liste Fiyatı : 478,94 €

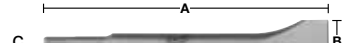
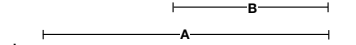

## Beton ve Multi Matkap Uçları Seti Red Rack

S.N.	Ø mm	A mm	B mm	Miktar	Ürün Kodu 4932	
<b>Beton Matkap Ucu</b>						
1	4	85	50	5	363631	
2	5	85	50	5	363633	
3	5	150	90	5	363634	
4	6	100	60	5	363636	
5	6	150	90	5	363637	
6	8	120	80	5	363640	
7	8	200	150	5	363641	
8	9	120	80	5	363643	
9	10	120	80	5	363644	
10	12	150	85	5	363647	
11	14	150	90	5	363650	
b	12	5 parça Beton Matkap Ucu Seti Ø 4/5/6/8/10 mm		5	352333	
c	13	8 parça Beton Matkap Ucu Seti Ø 3/4/5/6/7/8/9/10 mm		5	352334	
<b>Çok Amaçlı Matkap Uçları</b>						
d	14	7 parça Çok Amaçlı Matkap Ucu Seti Ø 3/4/5/6/6/8/10 mm		5	352335	
e	15	4	85	50	5	430148
	16	5	85	50	5	430149
	17	6	100	60	5	430152
	18	8	120	80	5	430158
	19	10	120	80	5	430160

4932 352640

Liste Fiyatı : 489,68 €

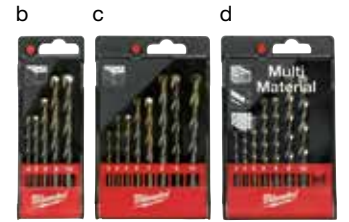
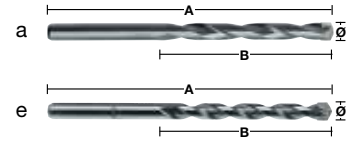

## Ahşap Matkap Ucu Seti Yılan Tip Kısa Seri - Red Rack

S.N.	Ø mm	A mm	B mm	C mm	Miktar	Ürün Kodu 4932	
a	1	8	230	155	6.5	3	363681
	2	10	230	155	8.5	3	363682
	3	12	230	155	10	3	363683
	4	14	230	155	11	3	363684
	5	16	230	155	11	3	363685
	6	18	230	155	11	3	363686
	7	20	230	155	11	3	363687
b	8	5 Parça Matkap Ucu Seti Ø 14/16/18/20/22x470 mm				3	352285
	9	22	230	155	11	3	373363
	10	24	230	155	11	3	373364
	11	26	230	155	11	3	373365
	12	28	230	155	11	3	373366
	13	30	230	155	11	3	373367
	14	32	230	155	11	2	373368

4932 352643

Liste Fiyatı : 796,46 €

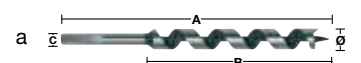

## THUNDERWEB Metal Matkap Ucu HSS DIN 338 Seti - Red Rack

S.N.	Ø mm	A mm	B mm	Miktar	Ürün Kodu 4932
a 1	1,0	34	12	5	352345
2	1,5	40	18	5	352346
3	2,0	49	24	2	352347
4	2,5	57	30	2	352348
5	3,0	61	33	2	352349
6	3,2	65	36	2	352350
7	3,5	70	39	5	352351
8	4,0	75	43	5	352352
9	4,5	80	47	5	352354
10	4,8	86	52	5	352355
11	5,0	86	52	5	352356
12	6,0	93	57	5	352358
13	7,0	109	69	5	352361
14	8,0	117	75	5	352363
15	9,0	125	81	5	352365
16	10,0	133	87	5	352367
17	11,0	142	94	5	352369
18	12,0	151	101	5	352371
b 19	25 prç HSS-G metal matkap ucu seti			3	352376
c 20	19 prç HSS-G metal matkap ucu seti			4	352374
21	13,0	151	101	5	352373

4932 352645

Liste Fiyatı : 543,23 €



## SAWZALL® Kılıç Testere Seti Red Rack

S.N.	Bıçak Boyu	Diş Aralığı inç	Uygulama	Miktar	Ürün Kodu
1	230	6	Ahşap	5	48005016
2	150	5	Yıkım AX	5	48005021
3	230	5	Yıkım AX	5	48005026
4	300	5	Yıkım AX	5	48005027
5	230	5	Yıkım AX	5	48005036
6	200	10/14	Universal	5	48005293
7	150	8/12	Universal	5	48005091
8	200	8/12	Universal	5	48005093
9	230		Dök. Demir - Elmas Grit	3	48001450
10	450	2,1	Tuğla	3	48001460
11	150	18	Metal	5	48005184
12	230	18	Metal	5	48005188
13	230	14	Metal	5	48005187
14	150	14	Metal	5	48005182
15	230	14	Metal - Torch	5	48005787
16	150	14	Metal - Torch	5	48005782
17	300	18	Metal	5	48005189

4932 352647

Liste Fiyatı : 1.686,52 €



## Dekupaj Bıçakları Seti Red Rack

S.N.	Bıçak Boyu mm	Diş Sayısı mm	Ref. No.	Miktar	Ürün Kodu 4932
1	75	4,0	T 144 D	5	213116
2	55	2,0	T 118 B	5	254064
3	75	2,5	T 101 B	5	254061
4	75	4,0	T 101 D	5	274351
5	75	3,0	T 111 C	5	254071
6	91	2,5	T 234 X	5	430141
7	75	4,0	Special	5	265312
8	75	2,5	T 101 BR	5	346079
9	105	4,0	T 344 D	5	311633
10	105	4,0	T 301 DL	5	346071
11	5 parça set 213116, 254061, 254063, 254064, 254071			5	345825
12	55	0,7	T 118 G	5	274652
13	55	1,2	T 118 A	5	254063
14	75	1,2	T 118 A	5	345826
15	91	2,5/1,8	T 123 XF	5	430142
16	55	1,2	T 118 AF	5	340011
17	55	2,0	T 118 BF	5	340012
18	105	2,0	T 318 BF	5	274653

4932 352648

Liste Fiyatı : 454,57 €



## Panç Testere Seti Red Rack

S.N.	Uygulama	Miktar	Ürün Kodu
1	19 mm	2	49560023
2	20 mm	2	49560024
3	22 mm	2	49560032
4	25 mm	2	49560043
5	32 mm	2	49560062
6	35 mm	2	49560072
7	40 mm	2	49560087
8	44 mm	2	49560102
9	52 mm	2	49560122
10	54 mm	2	49560127
11	60 mm	2	49560142
12	65 mm	2	49560153
13	67 mm	2	49560158
14	76 mm	1	49560173
15	86 mm	1	49560187
16	102 mm	1	49560213
17	111 mm	1	49560227
18	Adaptör 9.5 mm / 14-30 mm	2	49567010
19	Adaptör 9,5 mm / 32-210 mm	2	49567250
20	Adaptör 11 mm / 32-210 mm	2	49569100
21	Merkezleme Matkap Ucu 6x89	5	49568010
22	4/6 Set-17 Parça	1	49224102

4932 430177

Liste Fiyatı : 833,31 €



## SHOCKWAVE Impact Duty™ Delme & Vidalama Seti Red Rack

S.N.	Ø mm	A mm	Miktar	Ürün Kodu 4932
a Vidalama uçları				
1	PH 1	25	5	430850
2	PH 2	25	5	430852
3	PZ1	25	5	430860
4	PZ 2	25	5	430863
5	PZ 3	25	5	430868
6	TX 10	25	5	430871
7	TX 15	25	5	430872
8	TX 20	25	5	430874
9	TX 25	25	5	430879
10	TX 30	25	5	430885
11	Hex 4 mm	25	5	430895
12	Hex 5 mm	25	5	430896
13	PH 2	50	5	430854
14	PZ 2	50	5	430865
15	TX 20	50	5	430876
16	TX 25	50	5	430881
b				
17	Magnetic bit holder	65	8	352406
18	Magnetic bit holder	152	5	48324511
c				
19	PH 2 (25pc box)	25	3	430853
20	PZ 2 (25pc box)	25	3	430864
21	TX 20 (25pc box)	25	3	430875
22	TX 25 (25pc box)	25	3	430880
d Metal Matkap Ucu HSS-G ¼" Hex girişli				
23	3,0	70	5	352448
24	4,0	80	5	352449
25	5,0	90	5	352450
26	6,0	93	5	352451
e Manyetik Bits Tutucu				
27	7,0	65	5	352539
28	8,0	65	5	352541
29	10,0	65	4	352543
30	13,0	65	4	352545
f				
31	6pc Shockwave Impact Duty™ Set Ø 3/4/5/6/7/8 mm		3	352454
g				
32	48 Parça Shockwave Impact Duty™ Vidalam ve Delme Seti		3	430906

4932 451317  
Liste Fiyatı :

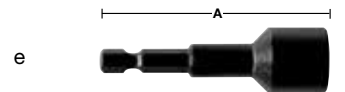
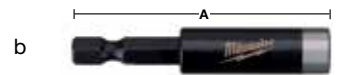

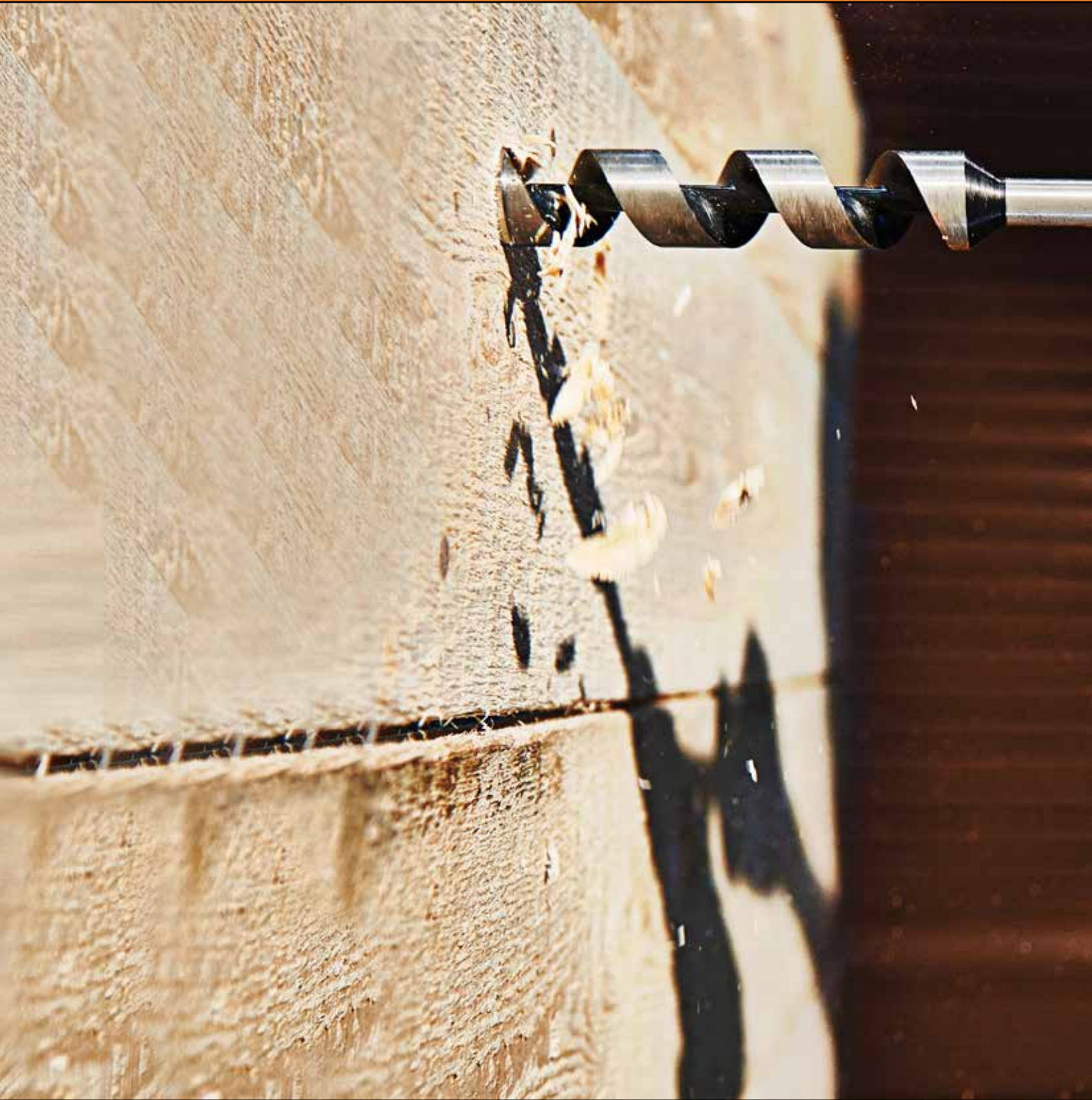

# AEG POWERTOOLS



AKSESUARLAR

## Power Set SDS-Plus Matkap Ucu Seti

Açıklamalar	Ürün Kodu 4932-	Liste Fiyatı
Tehşir Ürünü (12 x set)	352315	272,50 €
8 Parça Sds-Plus Matkap Ucu Seti Ø 5 / 6 / 8 x 110 mm ve Ø 6 (2prç) / 8 / 10 / 12 x 160 mm	352236	22,13 €



## Power Set Beton Matkap Ucu

Açıklamalar	Ürün Kodu 4932-	Liste Fiyatı
Tehşir Ürünü (6 x set)	352238	171,99 €
10 Parça Beton Matkap Ucu Seti Ø 5 / 5.5 / 6 (2prç) / 7 / 8 (2prç) / 9 / 10 mm	352239	29,74 €



## POWER SET HSS-R (DIN 338) Metal Matkap Ucu

Açıklamalar	Ürün Kodu 4932-	Liste Fiyatı
Tehşir Ürünü (6 x set)	352240	123,57 €
19 Parça Power Set HSS-R Metal Matkap Ucu Seti Ø 2 x 49 mm / Ø 2.5 (2pcs) x 57 mm / Ø 3 (2pcs) x 61 mm / Ø 3.5 (2pcs) x 70 mm / Ø 4 (2pcs) x 75 mm / Ø 4.5 (2pcs) x 80 mm / Ø 5 (2pcs) x 86 mm / Ø 6 (2pcs) x 93 mm / Ø 7 x 109 mm / Ø 8 x 117 mm / Ø 9 x 125 mm / Ø 10 x 133 mm	352241	19,72 €



## Power Set HSS-G (DIN 338) Metal Matkap Ucu

Açıklamalar	Ürün Kodu 4932-	Liste Fiyatı
Tehşir Ürünü (6 x set)	352242	204,76 €
19 Parça Power Set HSS-G Metal Matkap Ucu Seti Ø 2 x 49 mm / Ø 2.5 (2pcs) x 57 mm / Ø 3 (2pcs) x 61 mm / Ø 3.5 (2pcs) x 70 mm / Ø 4 (2pcs) x 75 mm / Ø 4.5 (2pcs) x 80 mm / Ø 5 (2pcs) x 86 mm / Ø 6 (2pcs) x 93 mm / Ø 7 x 109 mm / Ø 8 x 117 mm / Ø 9 x 125 mm / Ø 10 x 133 mm	352243	35,31 €



## Power Set HSS-G TiN Metal Matkap Ucu

Açıklamalar	Ürün Kodu 4932-	Liste Fiyatı
Tehşir Ürünü (6 x set)	352244	216,09 €
19 Parça Power Set HSS-G TiN Metal Matkap Ucu Seti Ø 2 x 49 mm / Ø 2,5 (2prç) x 57 mm / Ø 3 (2prç) x 61 mm / Ø 3,5 (2prç) x 70 mm / Ø 4 (2prç) x 75 mm / Ø 4,5 (2prç) x 80 mm / Ø 5 (2prç) x 86 mm / Ø 6 (2prç) x 93 mm / Ø 7 x 109 mm / Ø 8 x 117 mm / Ø 9 x 125 mm / Ø 10 x 133 mm	352245	36,11 €



## Power Set Ahşap Matkap Ucu

### Açıklamalar

Açıklamalar	Ürün Kodu 4932-	Liste Fiyatı
Tehşir Ürünü (6 x set)	352246	131,66 €
8 Parça Ahşap Delme Ucu Seti Ø 3 x 60 mm / Ø 4 x 75 mm / Ø 5 x 85 mm / Ø 6 x 97 mm / Ø 7 x 104 mm / Ø 8 x 117 mm / Ø 9 x 120 mm / Ø 10 x 133 mm	352247	23,58 €



## Power Set HSS-G (DIN 338) Metal Matkap Ucu & Vidalama Ucu

### Açıklamalar

Açıklamalar	Ürün Kodu 4932-	Liste Fiyatı
Tehşir Ürünü (6 x set)	352248	158,85 €
35 Parça Power Set HSS-G & Vidalama Uç Seti Ø 2 / 2,5 / 3 / 3,2 / 3,5 / 4 / 4,5 / 6 / 8 / 10 mm 25 mm: PH1 (2pcs) / PH2 (2pcs) / PH3 (2pcs) / PZ1 (2pcs) / PZ2 (2pcs) / PZ3 (2pcs) / TX10 (2pcs) / TX15 (2pcs) / TX20 (2pcs) / TX25 (2pcs) / TX30 / TX40 50 mm: PH2 / PZ2 1/4" Hex manyetik bits tutucu	352249	26,37 €



## Multimix Set 75 Parça – Delme & Vidalama Seti

### Açıklamalar

Açıklamalar	Ürün Kodu 4932-	Liste Fiyatı
Vidalama 25 mm uzunluk 1 x PH 0 / 1 x PH 1 / 3 x PH 2 / 1 x PH 3 / 1 x PZ 0 / 1 x PZ 1 / 3 x PZ 2 / 1 x PZ 3 / 1 x SQ 1 / 1 x SQ 2 / 1 x SQ 3 / 1 x TX 10 / 1 x TX 15 / 1 x TX 20 / 1 x TX 25 / 1 x TX 30 / 1 x TX 40 / 1 x Hex 4 / 1 x Hex 5 / 1 x Hex 6 / 1 x SL 3 / 1 x SL 4 / 1 x SL 5 / 1 x SL 6 / 1 x SL 7 / 1 x SL 8 1/4" Hex manyetik bits tutucu Vidalama bits 50 mm uzunluk 1 x PH 2 / 1 x PZ 2 / 1 x SL 4 / 1 x SL 6 / 1 x SL 8 Lokma: 1 x 5 mm / 1 x 6 mm / 1 x 7 mm / 1 x 8 mm / 1 x 10 mm / 1 x 12 mm Metal Delme HSS-R DIN 338 2 x 1 mm / 1 x 1,5 mm / 1 x 2 mm / 1 x 2,5 mm / 1 x 3 mm / 1 x 3,5 mm / 1 x 4 mm Ahşap Matkap Ucu 3 x 3 mm / 3 x 4 mm / 2 x 5 mm / 1 x 6 mm / 1 x 7 mm / 1 x 8 mm / 1 x 10 mm Beton Matkap Ucu 1 x 4 mm / 1 x 5 mm / 1 x 5,5 mm / 3 x 6 mm / 1 x 6,5 mm / 2 x 7 mm / 1 x 8 mm / 1 x 10 mm / 1 x 12 mm	352670	33,69 €



## Bits Uç Seti

**GOLDfire®**  
Cryogenically Treated

### Açıklamalar

Açıklamalar	Ürün Kodu 4932-	Liste Fiyatı
Tehşir Ürünü (6 x set)	352254	171,99 €
40 Parça Vidalama Bits Uç Seti - %40 daha uzun ömürlü 25 mm: PH1 / PH2 (2prç) / PH3 / PZ1 (2prç) / PZ2 (2prç) / PZ3 (2prç) / TX6 / TX7 / TX8 / TX9 / TX10 (2prç) / TX15 (2prç) / TX20 (2prç) / TX25 (2prç) / TX30 / TX40 / Hex 3 / Hex 4 / Hex 5 / Hex 6 / SL 0,6 x 4,5 / SL 0,8 x 5,5 / SL 1,0 x 5,5 / SL 1,2 x 6,5 50 mm : PH1 / PH2 / PZ1 / PZ2 / TX10 / TX15 / TX20- 1/4" Hex manyetik bits tutucu	352255	29,25 €



## 50 Parça Delme & Vidalama Seti

Açıklamalar	Ürün Kodu 4932-	Liste Fiyatı
HSS-Ground Metal Matkap Ucu : 1 x 2 mm/ 1 x 2.5 mm/ 1 x 3 mm/ 1 x 3.5 mm/ 1 x 4 mm/ 1 x 4.5 mm/ 1 x 5 mm/ 1 x 5.5 mm/ 1 x 6 mm Meton Matkap Ucu : 1 x 5 mm/ 1 x 5.5 mm/ 1 x 6 mm/ 1 x 7 mm/ 1 x 8 mm/ 1 x 8 mm/ 1 x 9 mm/ 1 x 10 mm Hex : 1 x Hex 6/ 1 x Hex 8/ 1 x Hex 10 Ağaç Matkap Ucu : 1 x 4 mm/ 1 x 5 mm/ 1 x 6 mm/ 1 x 7 mm/ 1 x 8 mm Düz Matkap Ucu : 1 x 16 mm/ 1 x 18 mm Vidalama ucu 25 mm : SL 0.6 x 4.5/ SL 0.8 x 5.5/ PH 1/ PH 2/ PH 3/ PZ 1/ PZ 2/ PZ 3/ TX 10/ TX 15/ TX 20/ TX 25/ TX 30/ TX 35/ TX 40/ Hex 4/ Hex 5/ Hex 6 50 mm : PH 1/ PZ 2 Manyetik tutucu	430411	48,30 €



## PROFI-BOX HSS-R (DIN 338) Metal Matkap Ucu

Açıklamalar	Ürün Kodu 4932-	Liste Fiyatı
Tehşir Ürünü (10 x sets)	352460	165,38 €
19 Parça HSS-R Metal Matkap Ucu Seti Ø 1-10 mm in 0,5 mm	352459	16,84 €



## MAXI-MIX Matkap Ucu Seti

Açıklamalar	Ürün Kodu 4932-	Liste Fiyatı
Tehşir Ürünü (10 x set)	352464	150,49 €
18 Parça Maxi-Mix Matkap Ucu Seti Beton Delme : Ø 3 / 4 / 5 / 6 / 8 / 10 mm Metal Delme : Ø 3 / 4 / 5 / 6 / 8 / 10 mm Ahşap Delme : Ø 3 / 4 / 5 / 6 / 8 / 10 mm	352463	13,97 €



## WB1 Köşe Vidalama Adaptörü

- Dar ve kısıtlı alanlarda vidalama için profesyonel çözüm
- Maksimum tork 11 Nm 400 devir
- Tüm matkaplar ve akülü vidalamalara uygun
- Manyetik ¼ " hex giriş
- Rahat tutuş için 360 ° ayarlanabilir başparmak tutamağı
- Katı çelik mafsal ve çelik rulman yatakları hassas ve dayanıklılığı sağlayacak şekilde"

Açıklamalar	Ürün Kodu 4932-	Liste Fiyatı
Köşe Vidalama Adaptörü WB1	430173	15,60 €
Köşe Vidalama Adaptörü WB1 SET 10'lu	430174	139,97 €



## Maxi-Bit Vidalama Uç Seti

Açıklamalar	Ürün Kodu 4932-	Liste Fiyatı
Tehşir Ürünü (20 x set)	399494	76,44 €
10 Parça Maxi-Bit Vidalama Uç Seti SL 0,6 x 4,5 / SL 0,8 x 5,5 / SL 1,5 x 6,5 / PH1 / PH2 / PH3 / PZ1 / PZ2 / PZ3 1/4" Hex manyetik Bits Tutucu	399493	4,29 €



## Vidalama Bits Uç Seti

Açıklamalar	Ürün Kodu 4932-	Liste Fiyatı
Tehşir ürünü (20 x set)	399496	87,56 €
17 Parça Vidalama Bits Uç Seti SL 0,8 x 5,5 / SL 1,2 x 6,5 / PH1 / PH2 (2pcs) / PH3 / PZ1 / PZ2 (2prç) / PZ3 / TX10 / TX15 / TX20 / TX25 / TX30 / TX40 1/4" Hex manyetik bits uç tutucu	399495	4,90 €



## FIXTEC Taşlama Somunu



Açıklamalar	Ürün Kodu 4932-	Liste Fiyatı
FIXTEC Taşlama Somun	358225	13,80 €



## Dekupaj Bıçak Seti Ahşap & Metal

Açıklamalar	Ürün Kodu 4932-	Liste Fiyatı
Tehşir Ürünü (6 x set)	352252	312,13 €
50 Parça Dekupaj Uç Seti 10 x T 144 D / 10 x T 101 B / 15 x T 118 A / 15 x T 118 B	352253	52,00 €



## SDS-Plus 2 Elmaslı Maktap Uçları

Ø mm	A mm	B mm	Paket Adedi	Ürün Kodu 4932-	Liste Fiyatı
5	110	50	10	352256	17,75 €
5,5	110	50	10	352257	17,75 €
6	110	50	10	352258	17,43 €
6	160	100	10	352259	19,48 €
7	160	100	10	352260	21,93 €
8	110	50	10	352261	19,45 €
8	160	100	10	352262	22,25 €
8	210	150	10	352263	28,55 €
10	160	100	10	352264	26,70 €
10	210	150	10	352265	35,00 €
10	260	200	10	352266	41,73 €
12	160	100	10	352267	30,55 €
12	210	150	10	352268	36,98 €
<b>8 Parça – SDS-plus matkap Ucu Seti</b> Ø 5 / 6 / 8 x 110 mm ve Ø 6 (2 parça) / 8 / 10 / 12 x 160 mm				352236	22,13 €
<b>SDS-plus 5 parça Kırıcı - Delici Tüp Seti</b> Ø 6 / 8 / 10 x 160 mm, Murç ve Keski				352653	18,60 €

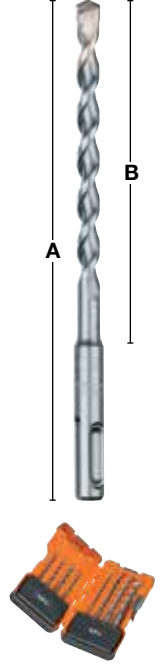

## SDS-Max 2 Elmaslı Matkap Uçları

Ø mm	A mm	B mm	Paket Adedi	Art. No. 4932-	Liste Fiyatı
16	540	400	1	352687	36,83 €
18	540	400	1	352688	38,90 €
20	520	400	1	352689	40,58 €
22	520	400	1	352690	43,65 €
25	520	400	1	352691	49,10 €
28	570	450	1	352692	56,28 €
30	570	450	1	352693	59,70 €
32	570	450	1	352694	64,65 €

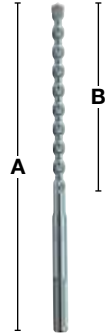

## Sds-Plus Murç -Keskiler

Açıklamalar	A mm	B mm	Paket Adedi	Ürün Kodu 4932-	Liste Fiyatı
Murç	200	-	1	352269	6,55 €
Keski	200	20	1	352270	6,55 €
Geniş Keski	200	35	1	352271	8,30 €
<b>3 parça SDS-plus Set 1-Keski, 1-Geniş Keski, 1- Murç</b>				352272	23,33 €

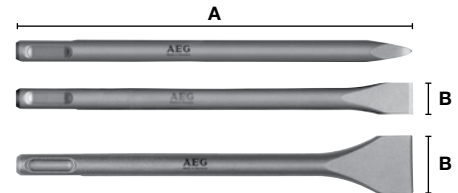

## Sds-Max Murç -Keskiler

Açıklamalar	A mm	B mm	Paket Aded,	Ürün Kodu 4932-	Liste Fiyatı
Murç	400	-	1	352685	11,75 €
Keski	400	25	1	352686	11,75 €

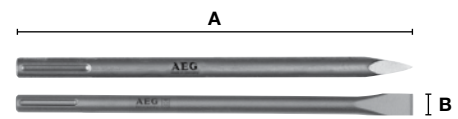

## Duvar Matkap Ucu

Ø mm	A mm	B mm	Paket Adedi	Ürün Kodu 4932-	Liste Fiyatı
4	75	40	1	363591	1,41 €
5	85	50	1	363593	1,41 €
5,5	85	50	1	363595	1,53 €
6	100	60	1	363597	1,53 €
6	150	85	1	367032	1,90 €
7	100	60	1	363599	1,68 €
8	120	80	1	363600	1,81 €
8	200	135	1	363612	2,63 €
10	120	80	1	363602	2,39 €
10	200	135	1	363613	3,25 €
12	150	85	1	363604	3,19 €
10 Parça – Duvar Matkap Ucu Ø 4/5/5,5/6 (2 parça)/7/8 (2 parça)/9/10 mm				352239	29,74 €

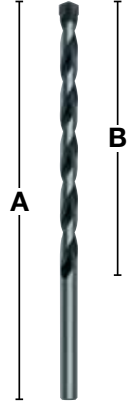

## HSS-G Kobaltlı Metal Matkap Ucu - DIN 338

Ø mm	A mm	B mm	Paket Adedi	Ürün Kou 4932-	Liste Fiyatı
2	49	24	2	430416	2,83 €
3	61	33	2	430417	2,93 €
3,2	65	36	2	430418	3,30 €
4	75	43	2	430419	3,70 €
4,8	86	52	1	430420	2,40 €
5	86	52	1	430421	2,30 €
6	93	57	1	430422	3,05 €
7	109	69	1	430423	3,68 €
8	117	75	1	430424	4,78 €
9	125	81	1	430425	5,88 €
10	133	87	1	430426	7,05 €
11	142	94	1	430427	10,83 €
12	151	101	1	430428	13,78 €
13	151	101	1	430429	17,08 €



## Profesyonel bi-metal delik testereler

Ø mm	Ø Inch	Ürün Kodu 4932-	Liste Fiyatı	Ø mm	Ø Inch	Ürün Kodu 4932-	Liste Fiyatı	Ø mm	Ø Inch	Ürün Kodu 4932-	Liste Fiyatı
14	5/8	367244	6,31 €	38	1 1/2	367257	8,51 €	73	2 7/8	367272	12,34 €
16	5/8	367245	6,31 €	40	1 5/16	367258	9,07 €	76	3	367273	12,80 €
19	3/4	367247	6,31 €	43	1 11/16	367259	9,13 €	79	3 1/8	367274	14,46 €
20	25/32	367248	6,46 €	44	1 3/4	367260	9,31 €	83	3 1/4	367275	14,76 €
21	13/16	367249	6,46 €	48	1 7/8	367262	9,31 €	89	3 1/2	367277	15,77 €
22	7/8	367250	6,43 €	51	2	367263	9,43 €	92	3 5/8	367278	16,48 €
24	15/16	367251	6,62 €	54	2 1/8	367265	10,11 €	98	3 7/8	367280	17,76 €
25	1	367252	6,68 €	57	2 1/4	367266	10,41 €	102	4	367281	18,56 €
27	1 1/16	367253	7,17 €	60	2 3/8	367267	10,87 €	105	4 1/8	367282	19,51 €
29	1 1/8	367289	7,41 €	64	2 1/2	367268	11,18 €	114	4 1/2	367284	23,31 €
30	1 3/16	367254	7,47 €	65	2 5/16	367269	11,39 €	121	4 3/4	367285	24,78 €
32	1 1/4	367255	7,66 €	68	2 11/16	371580	11,55 €	127	5	367286	25,60 €
35	1 3/8	367256	8,58 €	70	2 3/4	367271	11,67 €	152	6	367288	34,09 €

	Ürün Kodu 4932-	Liste Fiyatı
FIXTEC Adaptör 5/8" x 18 → 11 mm Hex Ø 32–152 mm	367421	8,25 €
Adaptör 1/2" x 20 → 1/2" x 20 Ø 14–30 mm	367422	5,10 €
Merkezlleme Ucu 4932367421 Adaptör için	367423	3,52 €
Merkezkeme Ucu 4932367422 Adaptör için	367424	3,83 €



## Dekupaj Bıçakları Ahşap / Plastik / Metal

Bıçak Uzunluğu mm	Diş Sayısı mm	Ref. No.	Paket Adedi	Uygulama Alanları	Kesme Derinliği mm							Ürün Kodu 4932-	Liste Fiyatı
					5-60	-	-	< 40	-	-	-		
<b>3521 44 AEG</b>													
75	3	T 111 C	5	Kaba Kesme	5-60	-	-	< 40	-	-	-	352144	3,08 €
<b>3521 45 AEG</b>													
50	1,35	T 101 AO	5	Hızlı, Temiz Eğri Kesim	< 20	-	< 20	< 15	-	-	-	352145	4,38 €
<b>3521 46 AEG</b>													
75	4	T 244 D	5	Kaba, Eğri Kesim	< 60	-	-	-	-	-	-	352146	4,00 €
<b>3521 47 AEG</b>													
75	4	T 144 D	5	Hızlı, Kaba Kesim	< 60	-	-	-	-	-	-	352147	3,78 €
<b>3521 48 AEG</b>													
75	2,5	T 101 B	5	Temiz Kıymıksız Kesim	< 30	< 60	-	< 30	-	-	-	352148	4,18 €
<b>3521 49 AEG</b>													
75	4	T 101 D	5	Hızlı Kıymıksız Temiz Kesim	< 60	< 60	-	< 45	-	-	-	352149	4,23 €
<b>3521 50 AEG</b>													
55	1,2	T 118 A	5	İnce Saç	-	-	-	-	1,5-4	1,5-4	-	352150	3,83 €
<b>3521 51 AEG</b>													
55	2	T 118 B	5	Metal Kaba Kesim	-	-	-	-	3-6	3-6	3-10	352151	3,83 €
<b>12 parça Set</b>													
Laminat parke, metal kesme ve ahşap uygulamalar için uygundur											373494	11,88 €	
<b>50 parça Ahşap ve Metal Dekupaj Seti</b>													
10 x T 144 D, 15 x T 118 A, 10 x T 101 B, 15 x T 118 B											352253	52,00 €	

## Kılıç Testereler Ahşap / Plastik / Metal

Bıçak Uzunluğu mm	Diş Sayısı mm	Ref. No.	Paket Adedi	Uygulama Alanları	Ürün Kodu 4932-	Liste Fiyatı
150	2,5	S811H	3	Tüm ahşap ve çivili ahşaplar 3-100 mm alçıpan, demir dışı metaller, ve alüminyum 3-10 mm plastik borular	318127	10,13 €
150	4,2	S744D	2	Hızlı ahşap kesim testeresi 6-100 mm	323801	4,18 €
150	4	S644D	2	Ahşap ve plastik hızlı kesim ve dalma testeresi 6-100 mm	323800	4,23 €
240	8,5	S1542K	2	Özel sertleştirilmiş diş tasarımı hızlı ve kaba kesim için ideal 20-180 mm Ahşaplar için	323804	10,20 €
300	4,2	S1344D	2	Büyük çaplı ahşap ve plastik kesim testeresi 6-250 mm	323802	6,08 €
150	1,4	S922EF	3	1,5-4 mm arası bütün metaller kesimleri için ideal 10-100 mm arası boru	354792	6,58 €
150	1,8	S922BF	3	1,5-4 mm arası bütün metaller kesimleri için ideal 10-100 mm arası boru	354789	6,58 €
230	S.Elmas S1130R	2	Aşındırıcı materyaller, fiberglas, polyester, epoksi, döküm boruları için özel malzemeleri kesim testeresi	373386	14,80 €	
230	S.Elmas S1130R	2	Tuğla aşındırıcı malzemeler, yumuşak aşındırıcı blokları için	430447	38,83 €	

## Multitool Aksesuarları

OMNI PRO

Açıklamalar	A mm	B mm	Paket Adedi	Ürün Kodu 4932-	Liste Fiyatı
① <b>Bi-Metal Dalma Testere</b> Uygulama: Ahşap, metal, PVC. Dalma Testere Ahşap /çelik / bakır /alüminyum	28	40	1	430315	10,75 €
② <b>Dalma Kesme Testere</b> Uygulama: Ahşap, PVC. Dalma Kesme ile yumuşak ve sert ahşap, PVC. Düz Kesme ile Ahşap.	28	40	1	430316	6,09 €
③ <b>Dalma Kesme Testere</b> Uygulama: Ahşap, PVC. Dalma Kesme ile yumuşak ve sert ahşap, PVC. Kapı kenarları keserken bıçağı hizada tutar. Ahşap gömme kesim	9	40	1	430317	6,40 €
④ <b>Düz Kesim Testere</b> Uygulama : Ahşap, Metal, PVC. Dalma kesim ile Masif Ahşap Düz Kesim ile Ahşap Çelik / bakır / alüminyum / metal borular ve küçük boyutları ile profiller Kesme. Uzunluğunda PVC boruları kesmek.	88	20	1	430319	10,75 €
⑤ <b>Kazıma Paleti</b> Uygulama:Harç, harç, yumuşak fayans. Duvar ve yer karolarının üzerinde yönlendirme derz.	85	20	1	430318	11,30 €
⑥ <b>9 Parça Set</b> 2x Bi-metal dalma kesme bıçakları 2x Dalma Bıçakları 28 mm Kesme 2x Dalma Bıçakları 9 mm Kesme 1 x Düz Kesim Bıçağı 1 x Kazıyıcı 1 x Harç bıçak			9	430314	77,30 €
Açıklamalar	Kum	AxB mm	Paket Adedi	Ürün Kodu 4932-	Liste Fiyatı
⑧ <b>Zımpara Padi</b>		93 x 93	1	430320	8,65 €
⑨ <b>10 parça Set:</b> 4 x 60 Kum ,3 x 80 Kum,3 x 120 Kum Uygulama: Ahşap, PVC.	60 / 80 / 120	93 x 93	10	430321	4,20 €

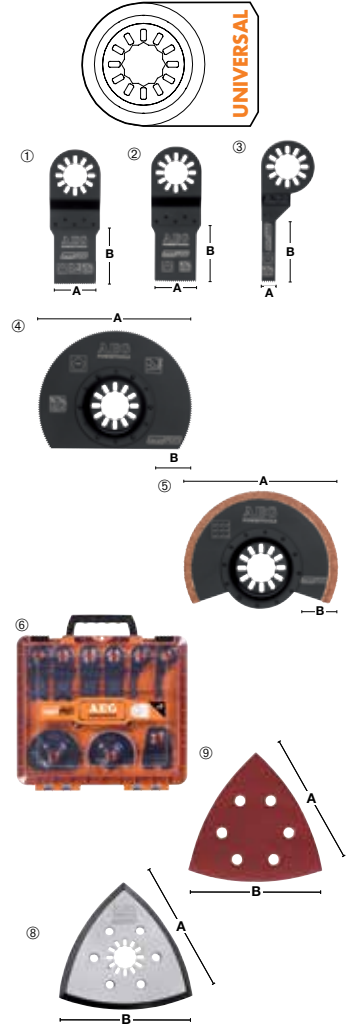

## Sunta Kesme Testereleri

A mm	B mm	Diş Sayısı	Kesme Derinliği mm	Fiber Çimento Levha	Mukavva	MDF	Laminat Parke	Kontrplak veya OSB	Plastik	Karton piyer	Demir Dışı	Temiz İnce Kıyım	Ürün Kodu 4932-	Liste Fiyatı
① 127	20	6	1,8	✓						✓		✓	352534	39,84 €
② 127	20	40	1,8		✓	✓	✓	✓	✓			✓	352535	51,79 €
③ 160	20	48	2,2		✓	✓	✓	✓	✓	✓		✓	352868	41,04 €
④ 160	20	48	2,2		✓	✓	✓	✓	✓		✓	✓	352869	44,90 €
165	20	24	2,6		✓	✓	✓	✓	✓	✓		✓	430311	55,25 €
165	20	52	2,8		✓	✓	✓	✓	✓	✓		✓	430312	63,88 €
⑤ 184	30	24	1,8		✓	✓	✓	✓	✓	✓		✓	352874	35,34 €
190	30	24	2,2		✓	✓	✓	✓	✓			✓	430469	13,17 €
190	30	48	2,8		✓	✓	✓	✓	✓			✓	430470	50,08 €
<b>Akülü Testere için</b>														
165	15.8	18	1,5		✓	✓	✓	✓	✓			✓	430366	25,51 €
<b>Gönye Testere için</b>														
254	30	48	3,2		✓	✓	✓	✓	✓			✓	430471	78,58 €
254	30	80	3,2								✓	✓	430472	101,40 €
305	30	60	3,2		✓	✓	✓	✓	✓			✓	430473	102,17 €
305	30	96	3,2								✓	✓	430474	121,77 €



## Zımparalar

Kum	A mm	B mm	Paket Adedi	Ürün Kou 4932-	Liste Fiyatı
60	115	107	10	352420	4,73 €
80	115	107	10	352421	4,48 €
120	115	107	10	352422	4,48 €
240	115	107	10	352423	4,48 €

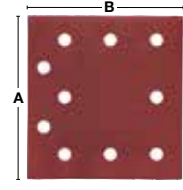

Kum	A mm	B mm	Paket Adedi	Ürün Kou 4932-	Liste Fiyatı
60	115	140	10	352424	5,48 €
80	115	140	10	352425	5,25 €
120	115	140	10	352426	5,25 €
240	115	140	10	352427	5,25 €

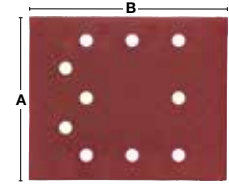

Kum	A mm	B mm	Paket Adedi	Ürün Kou 4932-	Liste Fiyatı
60	110	88	10	352925	4,60 €
80	110	88	10	352926	4,60 €
120	110	88	10	352927	4,58 €
240	110	88	10	352928	4,60 €

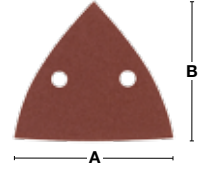

Kum	Ø mm	Paket Adedi	Ürün Kou 4932-	Liste Fiyatı
40	150	5	430454	4,05 €
60	150	5	430455	3,65 €
80	150	5	430456	3,48 €
120	150	5	430457	3,35 €
180	150	5	430458	3,35 €
240	150	5	430459	3,35 €

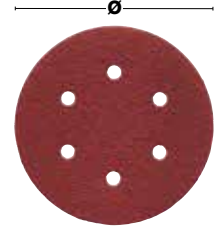

## Zımpara Aksesuarları

Açıklamalar	Ø mm	Delik Sayısı	Ürün Kodu 4932-	Liste Fiyatı
EX 125 ES Yedek Taban Plakası	125	8	352870	9,75 €
EX 150 E Yedek Taban Plakası	150	6	352871	12,33 €



## Sıcak Hava Tabancaları

Açıklamalar	Paket Adedi	Ürün Kodu 4932-	Liste Fiyatı
Huni	1	312435	3,18 €



## Toz Emme

Açıklamalar	Paket Adedi	Ürün Kodu 4932-	Liste Fiyatı
Xtractor Toz emme sistemi 26-41 mm çapındaki bütün makinalar için	1	373501	13,38 €





# ALFRA ROTABEST®

HSS SERİSİ MANYETİK MATKAP UÇLARI

## DELİCİLER

**%5  
KOBALTLI**



**Dizayn**

Özel Dizayn Edilmiş Kesim Geometrisi

**Avantajları**

Anında merkezleme yaparak kesme işlemine başlar  
Ayrıca NC ve CNC makinaları için uygundur.

**Dizayn**

Mükemmel Uyumlu Kanal&Diş Dizaynı

**Avantajları**

Ucun pürüzsüz kesim yapmasını sağlar  
Kesintisiz ve düzgün talaş akışı

**Dizayn**

Diş Yüzeyinin İnce Kesit Alanı

**Avantajları**

Rakiplerine oranla hızlı delim yapar  
Minimum enerji ve düşük güç ihtiyacı

**Dizayn**

Sertleştirilmiş , Mukavemetli Uç yapısı

**Avantajları**

Daha sert malzemelerde delim imkanı  
Özellikle zor çalışma şartlarında verimli

**Dizayn**

Üstün CNC Teknolojisi ile Endüstriyel Ölçekli Üretim

**Avantajları**

Kalite sürekliliği sağlar  
Matkaplar ile mükemmel uyum

**%8  
KOBALTLI**



Soğutucu girişi

Konik yapı

Optimize diş ve kanal yapısı

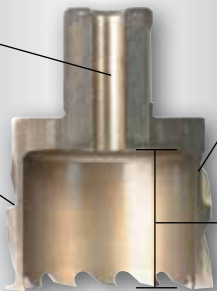

Optimize et kalınlığı

Kullanışlı kesme derinliği

**35 YILLIK  
ÜRETİCİ DENEYİMİ**

## HSS KOBALTLI ECO SERİSİ MANYETİK MATKAP UÇLARI

19 mm Weldon bağlantı sistemi ile diğer markalar ile uyumludur. HSS özel tasarımı % 5 Kobalt oranı yüksek hız çeliğinden üretilmiştir.



Çap Ø mm	25 mm Boy Ürün Kodu	Liste Fiyatı	50 mm Boy Ürün Kodu	Liste Fiyatı	110 mm Boy Ürün Kodu	Liste Fiyatı
12.0	1901012025	15,99 €	1901012050	20,25 €	-	-
13.0	1901013025	17,44 €	1901013050	20,83 €	-	-
13.5	1901013525	18,70 €	1901013550	22,38 €	-	-
14.0	1901014025	18,70 €	1901014050	22,38 €	-	-
15.0	1901015025	19,96 €	1901015050	23,93 €	-	-
15.5	1901015525	21,32 €	1901015550	25,58 €	-	-
16.0	1901016025	21,32 €	1901016050	25,58 €	-	-
17.0	1901017025	22,67 €	1901017050	27,13 €	-	-
17.5	1901017525	23,93 €	1901017550	28,68 €	-	-
18.0	1901018025	23,93 €	1901018050	28,68 €	-	-
19.0	1901019025	25,39 €	1901019050	30,33 €	-	-
19.5	1901019525	26,55 €	1901019550	31,88 €	-	-
20.0	1901020025	26,55 €	1901020050	31,88 €	1901020110	52,38 €
21.0	1901021025	28,00 €	1901021050	33,62 €	-	-
22.0	1901022025	29,26 €	1901022050	35,08 €	1901022110	54,56 €
23.0	1901023025	30,72 €	1901023050	36,63 €	-	-
24.0	1901024025	31,88 €	1901024050	38,28 €	1901024110	57,61 €
25.0	1901025025	33,24 €	1901025050	39,92 €	1901025110	59,80 €
26.0	1901026025	34,59 €	1901026050	41,47 €	1901026110	65,11 €
26.5	1901026525	35,85 €	1901026550	43,02 €	-	-
27.0	1901027025	35,85 €	1901027050	43,02 €	-	-
28.0	1901028025	37,31 €	1901028050	44,57 €	1901028110	71,60 €
29.0	1901029025	38,57 €	1901029050	46,22 €	-	-
30.0	1901030025	39,92 €	1901030050	47,77 €	1901030110	75,58 €
31.0	1901031025	41,28 €	1901031050	49,42 €	-	-
32.0	1901032025	42,44 €	1901032050	50,97 €	1901032110	80,89 €
33.0	1901033025	43,90 €	1901033050	52,52 €	-	-
34.0	1901034025	45,06 €	1901034050	54,17 €	-	-
35.0	1901035025	46,51 €	1901035050	55,72 €	1901035110	86,85 €
36.0	1901036025	47,77 €	1901036050	57,27 €	-	-
37.0	1901037025	49,13 €	1901037050	58,92 €	-	-
38.0	1901038025	50,48 €	1901038050	60,47 €	-	-
39.0	1901039025	51,84 €	1901039050	62,11 €	-	-
40.0	1901040025	53,00 €	1901040050	63,66 €	1901040110	116,69 €
41.0	1901041025	55,04 €	1901041050	65,21 €	-	-
42.0	1901042025	55,72 €	1901042050	66,96 €	-	-
43.0	1901043025	57,07 €	1901043050	68,41 €	-	-
44.0	1901044025	58,43 €	1901044050	70,16 €	-	-
45.0	1901045025	59,69 €	1901045050	71,61 €	1901045110	146,52 €
46.0	1901046025	61,05 €	1901046050	73,16 €	-	-
47.0	1901047025	62,40 €	1901047050	74,81 €	-	-
48.0	1901048025	63,66 €	1901048050	76,45 €	-	-
49.0	1901049025	65,02 €	1901049050	78,00 €	-	-
50.0	1901050025	66,28 €	1901050050	79,55 €	1901050110	171,05 €
51.0	-	-	1901051050	81,11 €	-	-
52.0	1901052025	68,90 €	1901052050	95,93 €	-	-
53.0	-	-	1901053050	99,81 €	-	-
54.0	-	-	1901054050	101,75 €	-	-
55.0	1901055025	72,97 €	1901055050	105,62 €	-	-
56.0	-	-	1901056050	110,47 €	-	-
57.0	-	-	1901057050	110,47 €	-	-
58.0	-	-	1901058050	110,47 €	-	-
59.0	-	-	1901059050	110,47 €	-	-
60.0	1901060025	79,55 €	1901060050	110,47 €	-	-
Merkezkeme Pimi	1926500 6.35 x 77	8,04 €	1950500 8,04 €	8,04 €	2001502 8 x 160	8,43 €



Özel kesicili dış sistemi sayesinde hızlı ve çapaksız hassas kesim



Açıklama	Paket Adedi	Ürün Kodu	Liste Fiyatı
6 Parça Eco Uç Seti 25 mm Ø 12-14-16-18-20-22 mm 1 adet 6.35x77 mm pim	1	1901003025	144,38 €
10 Parça Eco Uç Seti 25 mm Ø 2x(12-14-16-18-20-22 mm) 2 adet 6.35x77 mm pim	1	1901001025	241,28 €
6 Parça Eco Uç Seti 50 mm Ø 14-16-18-20-22-26 mm 1 adet 6.35x102 mm pim	1	1901003050	192,83 €
10 Parça Eco Uç Seti 50 mm Ø 2x(14-16-18 mm) 16-20-24-26 mm 2 adet 6.35x102 mm pim	1	1901001050	323,65 €

## HSS KOBALTLI RQX SERİSİ MANYETİK MATKAP UÇLARI

Yüksek kobalt oranı ile uzun ömürlü ve yüksek kalitede kullanım özelliği  
Özel bıçak diş sistemi ile çapaksız hassas kesim  
19 mm weldon bağlantı sistemi ile diğer markaların makinalarına uyumludur.



Çap Ø mm	25 mm Boy Ürün Kodu	Liste Fiyatı	Çap Ø mm	50 mm Boy Ürün Kodu	Liste Fiyatı
12.0	1902012025	19,19 €	12.0	1902012050	22,97 €
13.0	1902013025	22,19 €	13.0	1902013050	25,48 €
14.0	1902014025	22,97 €	14.0	1902014050	26,74 €
15.0	1902015025	23,93 €	15.0	1902015050	28,68 €
16.0	1902016025	25,58 €	16.0	1902016050	30,72 €
17.0	1902017025	27,13 €	17.0	1902017050	32,46 €
18.0	1902018025	28,68 €	18.0	1902018050	34,50 €
19.0	1902019025	30,33 €	19.0	1902019050	36,24 €
20.0	1902020025	31,88 €	20.0	1902020050	38,28 €
21.0	1902021025	33,62 €	21.0	1902021050	40,21 €
22.0	1902022025	35,08 €	22.0	1902022050	42,05 €
23.0	1902023025	36,63 €	23.0	1902023050	43,99 €
24.0	1902024025	38,28 €	24.0	1902024050	45,93 €
25.0	1902025025	39,92 €	25.0	1902025050	47,77 €
26.0	1902026025	41,47 €	26.0	1902026050	49,71 €
27.0	1902027025	43,02 €	27.0	1902027050	51,65 €
28.0	1902028025	44,57 €	28.0	1902028050	53,59 €
29.0	1902029025	46,22 €	29.0	1902029050	55,43 €
30.0	1902030025	47,77 €	30.0	1902030050	57,27 €
31.0	1902031025	49,42 €	31.0	1902031050	59,21 €
32.0	1902032025	50,97 €	32.0	1902032050	61,14 €
33.0	1902033025	52,52 €	33.0	1902033050	62,99 €
34.0	1902034025	54,17 €	34.0	1902034050	64,92 €
35.0	1902035025	55,72 €	35.0	1902035050	66,96 €
36.0	1902036025	57,27 €	36.0	1902036050	68,70 €
37.0	1902037025	58,92 €	37.0	1902037050	70,74 €
38.0	1902038025	60,47 €	38.0	1902038050	72,48 €
39.0	1902039025	62,11 €	39.0	1902039050	74,52 €
40.0	1902040025	63,66 €	40.0	1902040050	76,36 €
41.0	1902041025	65,21 €	41.0	1902041050	78,30 €
42.0	1902042025	66,96 €	42.0	1902042050	80,23 €
43.0	1902043025	68,41 €	43.0	1902043050	82,17 €
44.0	1902044025	70,16 €	44.0	1902044050	84,01 €
45.0	1902045025	71,61 €	45.0	1902045050	85,85 €
46.0	1902046025	73,16 €	46.0	1902046050	87,79 €
47.0	1902047025	74,81 €	47.0	1902047050	89,63 €
48.0	1902048025	76,36 €	48.0	1902048050	91,67 €
49.0	1902049025	78,00 €	49.0	1902049050	93,51 €
50.0	1902050025	79,55 €	50.0	1902050050	95,45 €
51.0	-	-	51.0	1902051050	97,87 €
52.0	-	-	52.0	1902052050	115,31 €
53.0	-	-	53.0	1902053050	115,31 €
54.0	-	-	54.0	1902054050	115,31 €
55.0	-	-	55.0	1902055050	120,16 €
56.0	-	-	56.0	1902056050	120,16 €
57.0	-	-	57.0	1902057050	125,00 €
58.0	-	-	58.0	1902058050	125,00 €
59.0	-	-	59.0	1902059050	125,00 €
60.0	-	-	60.0	1902060050	125,00 €
Merkezl. Pimi 6.35 x 77 mm	1926500	8,04 €	Merkezl. Pim 6.35 x 102 mm	1950500	8,04 €



Özel kesicili diş sistemi sayesinde hızlı ve çapaksız hassas kesim

Açıklama	Paket Adedi	Ürün Kodu	Liste Fiyatı
6 Parça Rox Uç Seti 25 mm Ø 12-14-16-18-20-22 mm 1 adet 6.35x77 mm pim	1	1902003025	181,20 €
10 Parça Rox Uç Seti 25 mm Ø 2x(12-14-18-22 mm) 1x(16-26) mm 2 adet 6.35x77 mm pim	1	1902001025	292,64 €
6 Parça Rox Uç Seti 50 mm Ø 14-16-18-20-22-26 mm 1 adet 6.35x102 mm pim	1	1902003050	237,41 €
10 Parça Rox Uç Seti 50 mm Ø 2x(14-18-22 mm) 16-20-24-26 mm 2 adet 6.35x102 mm pim	1	1902001050	385,66 €



## HSS BASIC SERİSİ MANYETİK MATKAP UÇLARI

19 mm weldon bağlantı sistemi ile diğer markaların makinalarına uyumludur.  
Çelik kalitesi : Özel yüksek performanslı hız çeliğinden üretilmiştir.  
İç Çap 6.35 mm'dir

**YENİ  
ÜRÜN**

Çap Ø mm	25 mm Boy Ürün Kodu	Liste Fiyatı	Çap Ø mm	50 mm Boy Ürün Kodu	Liste Fiyatı
12.0	1907012025	16,70 €	12.0	1907012050	20,50 €
13.0	1907013025	17,00 €	13.0	1907013050	20,90 €
13,50	1907013525	17,20 €	13,50	1907013550	21,50 €
14.0	1907014025	17,70 €	14.0	1907014050	22,00 €
15.0	1907015025	18,00 €	15.0	1907015050	22,50 €
15,50	1907015525	19,20 €	15,50	1907015550	23,30 €
16.0	1907016025	19,80 €	16.0	1907016050	23,60 €
17.0	1907017025	20,20 €	17.0	1907017050	25,10 €
17,50	1907017525	20,80 €	17,50	1907017550	26,00 €
18.0	1907018025	20,80 €	18.0	1907018050	26,00 €
19.0	1907019025	22,00 €	19.0	1907019050	27,60 €
19,50	1907019525	23,10 €	19,50	1907019550	28,80 €
20.0	1907020025	23,10 €	20.0	1907020050	28,80 €
21.0	1907021025	24,30 €	21.0	1907021050	30,90 €
22.0	1907022025	25,40 €	22.0	1907022050	31,80 €
23.0	1907023025	26,60 €	23.0	1907023050	33,30 €
24.0	1907024025	27,80 €	24.0	1907024050	34,60 €
25.0	1907025025	28,80 €	25.0	1907025050	36,10 €
26.0	1907026025	30,10 €	26.0	1907026050	37,50 €
26,50	1907026525	31,10 €	26,50	1907026550	38,90 €
27.0	1907027025	31,10 €	27.0	1907027050	38,90 €
28.0	1907028025	32,30 €	28.0	1907028050	40,50 €
29.0	1907029025	33,50 €	29.0	1907029050	41,80 €
30.0	1907030025	34,60 €	30.0	1907030050	43,30 €
31.0	1907031025	35,70 €	31.0	1907031050	44,80 €
32.0	1907032025	37,00 €	32.0	1907032050	46,00 €
33.0	1907033025	38,10 €	33.0	1907033050	47,60 €
34.0	1907034025	39,10 €	34.0	1907034050	48,90 €
35.0	1907035025	40,50 €	35.0	1907035050	50,60 €
36.0	1907036025	41,50 €	36.0	1907036050	51,80 €
37.0	1907037025	42,60 €	37.0	1907037050	53,30 €
38.0	1907038025	43,80 €	38.0	1907038050	54,80 €
39.0	1907039025	45,00 €	39.0	1907039050	56,20 €
40.0	1907040025	46,00 €	40.0	1907040050	57,50 €
41.0	1907041025	47,70 €	41.0	1907041050	59,10 €
42.0	1907042025	48,80 €	42.0	1907042050	60,70 €
43.0	1907043025	50,90 €	43.0	1907043050	61,90 €
44.0	1907044025	51,60 €	44.0	1907044050	64,00 €
45.0	1907045025	53,30 €	45.0	1907045050	65,00 €
46.0	1907046025	53,70 €	46.0	1907046050	67,20 €
47.0	1907047025	55,40 €	47.0	1907047050	71,30 €
48.0	1907048025	56,30 €	48.0	1907048050	72,60 €
49.0	1907049025	57,00 €	49.0	1907049050	73,90 €
50.0	1907050025	57,90 €	50.0	1907050050	74,80 €
51.0	-	-	51.0	1907051050	76,50 €
52.0	1907052025	59,90 €	52.0	1907052050	96,20 €
53.0	-	-	53.0	1907053050	98,10 €
54.0	-	-	54.0	1907054050	100,50 €
55.0	1907055025	63,40 €	55.0	1907055050	109,20 €
56.0	-	-	56.0	1907056050	109,20 €
57.0	-	-	57.0	1907057050	110,30 €
58.0	-	-	58.0	1907058050	111,30 €
59.0	-	-	59.0	1907059050	113,40 €
60.0	1907060025	68,90 €	60.0	1907060050	114,50 €
	1926500			1950500	
Merkezleme Pimi	6.35 x 77	8,04 €	Merkezleme Pimi	6.35 x 102	8,43 €

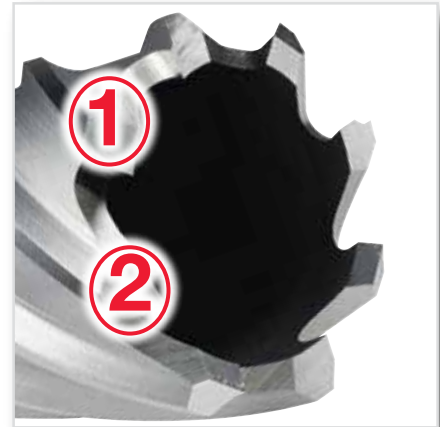

Özel kesicili diş sistemi sayesinde hızlı ve çapaksız hassas kesim



Açıklama	Paket Adedi	Ürün Kodu	Liste Fiyatı
6 Parça HSS Basic Uç Seti 25 mm Ø 12-14-16-18-20-22 mm 1 adet 6.35x77 mm pim	1	1907003025	130,20 €
10 Parça HSS Basic Uç Seti 25 mm Ø 2x(12-14-18-22 mm) 1x(16-26) mm 2 adet 6.35x77 mm pim	1	1907001025	209,00 €
6 Parça HSS Basic Uç Seti 50 mm Ø 14-16-18-20-22-26 mm 1 adet 6.35x102 mm pim	1	1907003050	176,40 €
10 Parça HSS Basic Uç Seti 50 mm Ø 2x(14-18-22 mm) 16-20-24-26 mm 2 adet 6.35x102 mm pim	1	1907001050	296,10 €



## TCT METAL PANÇLAR

Özellikler: Özellikle borular, alaşımli ve alaşimsiz çelikler, demir olmayan metaller, plastikler, cam elyafı takviyeli plastikler ve tonozlu malzemeler için üretimmiştir. Malzeme kalınlığı: 4 mm 'e kadar. Paslanmaz çelikte 2 mm 'e kadar. Matkaplarda maksimum Ø 40 mm ölçüsü kullanılması tavsiye edilir. İpucu: Boru delerken delime az baskıyla başlayınız. Salınım hareketlerinden sakınınız. Unutmayın: Her zaman koruyucu gözlük kullanın !

**YENİ ÜRÜN**

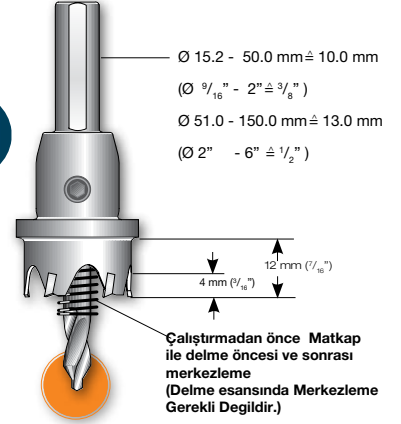

Çap Ø mm	İnç Ø mm	Diş Sayısı	Ürün Kodu	Liste Fiyatı
Ø 15.2	15	4	0600152	30,50 €
Ø 16.0	5/8"	4	0600160	30,50 €
Ø 17.0		4	0600170	30,50 €
Ø 18.0	11/16"	4	0600180	30,50 €
Ø 18.6		4	0600186	30,50 €
Ø 19.0	3/4"	4	0600190	30,50 €
Ø 20.0		5	0600200	31,50 €
Ø 20.4		5	0600204	31,50 €
Ø 21.0	13/16"	5	0600210	31,50 €
Ø 22.0		5	0600220	31,50 €
Ø 22.5		5	0600225	32,60 €
Ø 23.0	7/8"	5	0600230	32,60 €
Ø 24.0	15/16"	5	0600240	32,60 €
Ø 25.0		5	0600250	32,90 €
Ø 26.0	1"	5	0600260	34,60 €
Ø 27.0	1-1/16"	5	0600270	34,60 €
Ø 28.0		5	0600280	34,60 €
Ø 28.3		5	0600283	37,50 €
Ø 29.0	1-1/8"	5	0600290	37,50 €
Ø 30.0	1-3/16"	5	0600300	37,50 €
Ø 31.0		6	0600310	37,50 €
Ø 32.0	1-1/4"	6	0600320	45,40 €
Ø 33.0		6	0600330	45,40 €
Ø 34.0	1-5/16"	6	0600340	46,00 €
Ø 35.0	1-3/8"	6	0600350	46,00 €
Ø 36.0		6	0600360	46,00 €
Ø 37.0	1-7/16"	7	0600370	46,70 €
Ø 38.0		7	0600380	49,70 €
Ø 39.0	1-1/2"	7	0600390	49,70 €
Ø 40.0	1-9/16"	7	0600400	49,70 €
Ø 41.0		8	0600410	49,70 €
Ø 42.0	1-5/8"	8	0600420	51,00 €
Ø 43.0	1-11/16"	8	0600430	51,50 €
Ø 44.0		8	0600440	51,80 €
Ø 45.0	1-3/4"	8	0600450	51,80 €
Ø 46.0		8	0600460	51,80 €
Ø 47.0	1-13/16"	9	0600470	55,00 €
Ø 48.0	1-7/8"	9	0600480	56,90 €
Ø 49.0		9	0600490	56,90 €
Ø 50.0	1-15/16"	9	0600500	56,90 €
Ø 51.0	2"	9	0600510	59,40 €
Ø 52.0		10	0600520	59,40 €
Ø 53.0	2-1/16"	10	0600530	61,60 €
Ø 54.0	2-1/8"	10	0600540	62,10 €
Ø 55.0		10	0600550	62,50 €
Ø 56.0	2-3/16"	10	0600560	62,50 €
Ø 57.0	2-1/4"	10	0600570	67,20 €
Ø 58.0		10	0600580	68,80 €
Ø 59.0	2-5/16"	10	0600590	68,80 €
Ø 60.0	2-3/8"	10	0600600	69,40 €

Çap Ø mm	İnç Ø mm	Diş Sayısı	Ürün Kodu	Liste Fiyatı
Ø 61.0		11	0600610	69,40 €
Ø 62.0	2-7/16"	11	0600620	72,00 €
Ø 63.0		11	0600630	72,00 €
Ø 64.0	2-1/2"	11	0600640	72,70 €
Ø 65.0		11	0600650	72,70 €
Ø 66.0	2-9/16"	12	0600660	74,90 €
Ø 67.0	2-5/8"	12	0600670	77,20 €
Ø 68.0		12	0600680	78,40 €
Ø 69.0	2-11/16"	12	0600690	78,40 €
Ø 70.0	2-3/4"	12	0600700	78,40 €
Ø 71.0		12	0600710	78,40 €
Ø 72.0	2-13/16"	13	0600720	95,40 €
Ø 73.0	2-7/8"	13	0600730	98,30 €
Ø 74.0	2-15/16"	13	0600740	98,30 €
Ø 75.0		13	0600750	98,30 €
Ø 76.0	3"	13	0600760	98,30 €
Ø 77.0		13	0600770	99,00 €
Ø 78.0	3-1/16"	14	0600780	99,90 €
Ø 79.0	3-1/8"	14	0600790	103,50 €
Ø 80.0		14	0600800	103,50 €
Ø 81.0	3-3/16"	14	0600810	104,30 €
Ø 82.0		14	0600820	105,00 €
Ø 83.0	3-1/4"	14	0600830	106,40 €
Ø 84.0	3-5/16"	15	0600840	106,40 €
Ø 85.0		15	0600850	111,70 €
Ø 86.0	3-3/8"	15	0600860	111,70 €
Ø 87.0	3-7/16"	15	0600870	111,70 €
Ø 88.0		15	0600880	112,40 €
Ø 89.0	3-1/2"	16	0600890	112,40 €
Ø 90.0	3-9/16"	16	0600900	119,40 €
Ø 91.0		16	0600910	119,40 €
Ø 92.0	3-5/8"	16	0600920	119,40 €
Ø 93.0		16	0600930	119,40 €
Ø 94.0	3-11/16"	16	0600940	122,90 €
Ø 95.0	3-3/4"	17	0600950	122,90 €
Ø 96.0		17	0600960	131,10 €
Ø 97.0	3-13/16"	17	0600970	131,10 €
Ø 98.0	3-7/8"	17	0600980	133,40 €
Ø 99.0		17	0600990	134,60 €
Ø 100.0	3-15/16"	17	0601000	134,60 €
Ø 105.0	4"	18	0601050	134,60 €
Ø 110.0		18	0601100	180,20 €
Ø 115.0	4-1/2"	20	0601150	373,30 €
Ø 120.0		20	0601200	373,30 €
Ø 125.0		20	0601250	373,30 €
Ø 130.0	5"	20	0601300	374,40 €
Ø 135.0		24	0601350	375,60 €
Ø 140.0	5-1/2"	24	0601400	383,80 €
Ø 145.0		24	0601450	383,80 €
Ø 150.0		24	0601500	383,80 €

Açıklama	Paket Adedi	Ürün Kodu	Liste Fiyatı
TCT Panç Merkezleme Ucu 6x50 mm	1	0602650	4,70 €
TCT Panç Merkezleme Ucu 8x50 mm	1	0602850	5,60 €
6,35x102 mm Merkezleme Pimi (HSS 50 mm Uçlar için)	1	1950500	8,04 €

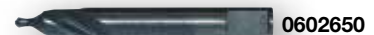

## TCT (Elmaslı) Seri Manyetik Matkap Uçları

### TCT Elmaslı Matkap Uçlarının Avantajları

Delmeye başladığı andan itibaren mükemmel kesim kalitesi

Mükemmel merkezleme özelliği sayesinde minimum kırılma

Düşük kesme basıncı ve az güç uygulama sayesinde kullanıcıyı yormama

Titreşimsiz çalışma imkanı, geniş kanallar sayesinde metal çapakları hızla dışarıya atar

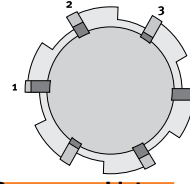

14-50 mm arası 19 mm  
Weldon bağlantı



50 mm ve üzeri TCT uçlarda özel  
bağlantı sistemi (AL3 Kod:20230)  
adaptörü ile kullanılır



Çap Ø mm	50 mm Ürün Kodu	Liste Fiyatı	Çap Ø mm	50 mm Ürün Kodu	Liste Fiyatı	Çap Ø mm	50 mm Ürün Kodu	Liste Fiyatı
14.0	2003014050	57,83 €	51.0	2002051050	154,25 €	76.0	2002076050	238,71 €
15.0	2003015050	57,83 €	52.0	2002052050	154,25 €	77.0	2002077050	238,71 €
16.0	2003016050	57,83 €	53.0	2002053050	154,25 €	78.0	2002078050	238,71 €
17.0	2003017050	57,83 €	54.0	2002054050	154,25 €	79.0	2002079050	238,71 €
18.0	2003018050	57,83 €	55.0	2002055050	154,25 €	80.0	2002080050	238,71 €
19.0	2003019050	57,83 €	56.0	2002056050	166,57 €	81.0	2002081050	247,50 €
20.0	2003020050	57,83 €	57.0	2002057050	166,57 €	82.0	2002082050	247,50 €
21.0	2003021050	57,83 €	58.0	2002058050	166,57 €	83.0	2002083050	247,50 €
22.0	2003022050	57,83 €	59.0	2002059050	166,57 €	84.0	2002084050	247,50 €
23.0	2003023050	57,83 €	60.0	2002060050	166,57 €	85.0	2002085050	247,50 €
24.0	2003024050	57,83 €	61.0	2002061050	179,47 €	86.0	2002086050	257,47 €
25.0	2003025050	57,83 €	62.0	2002062050	179,47 €	87.0	2002087050	257,47 €
26.0	2003026050	63,08 €	63.0	2002063050	179,47 €	88.0	2002088050	257,47 €
27.0	2003027050	63,08 €	64.0	2002064050	179,47 €	89.0	2002089050	257,47 €
28.0	2003028050	63,08 €	65.0	2002065050	179,47 €	90.0	2002090050	257,47 €
29.0	2003029050	63,08 €	66.0	2002066050	191,20 €	91.0	2002091050	266,86 €
30.0	2003030050	63,08 €	67.0	2002067050	191,20 €	92.0	2002092050	266,86 €
31.0	2003031050	75,72 €	68.0	2002068050	191,20 €	93.0	2002093050	266,86 €
32.0	2003032050	75,72 €	69.0	2002069050	191,20 €	94.0	2002094050	266,86 €
33.0	2003033050	75,72 €	70.0	2002070050	191,20 €	95.0	2002095050	266,86 €
34.0	2003034050	75,72 €	71.0	2002071050	205,28 €	96.0	2002096050	275,07 €
35.0	2003035050	75,72 €	72.0	2002072050	205,28 €	97.0	2002097050	275,07 €
36.0	2003036050	86,64 €	73.0	2002073050	205,28 €	98.0	2002098050	275,07 €
37.0	2003037050	86,64 €	74.0	2002074050	205,28 €	99.0	2002099050	275,07 €
38.0	2003038050	86,64 €	75.0	2002075050	205,28 €	100.0	2002100050	275,07 €
39.0	2003039050	86,64 €						
40.0	2003040050	86,64 €						
41.0	2003041050	103,24 €						
42.0	2003042050	103,24 €						
43.0	2003043050	103,24 €						
44.0	2003044050	103,24 €						
45.0	2003045050	103,24 €						
46.0	2003046050	119,95 €						
47.0	2003047050	119,95 €						
48.0	2003048050	119,95 €						
49.0	2003049050	119,95 €						
50.0	2003050050	119,95 €						
Ø 14 - 17 mm, 6,35 x 102	1950500	8,04 €						
Ø 18 - 50 mm, 8 x 102 mm	2001501	9,21 €						

Adaptörler	Liste Fiyatı
Merkezleme Pimi 8 x 102 mm	2001501 9,21 €
AL 2/MT 2 Adaptör	20220 242,00 €
AL 3/MT 3 Adaptör	20230 233,71 €
AL 4/MT 4 Adaptör	20240 338,13 €
AL 5/MT 5 Adaptör	20250 415,00 €

## FEIN Manyetik Matkap Uçları

Çap Ø mm	35 mm Ürün Kodu	Liste Fiyatı
12.0	1909012035	17,64 €
13.0	1909013035	19,09 €
14.0	1909014035	20,54 €
15.0	1909015035	22,09 €
16.0	1909016035	23,45 €
17.0	1909017035	25,00 €
18.0	1909018035	26,36 €
19.0	1909019035	27,91 €
20.0	1909020035	29,26 €
21.0	1909021035	30,81 €
22.0	1909022035	32,17 €
23.0	1909023035	33,82 €
24.0	1909024035	35,08 €
25.0	1909025035	36,63 €
26.0	1909026035	38,08 €
27.0	1909027035	39,54 €
28.0	1909028035	40,89 €
29.0	1909029035	42,35 €
30.0	1909030035	43,90 €
31.0	1909031035	45,35 €
32.0	1909032035	46,80 €
<b>Merkezleme pimi</b>		
6.35 x 106 mm	1936500	8,04 €



## TCT (Elmaslı) Ray Delme Uçları

Çap Ø mm	25 mm Ürün Kodu	Liste Fiyatı
19.0	2005019025	73,90 €
20.0	2005020025	73,90 €
21.0	2005021025	73,90 €
22.0	2005022025	73,90 €
23.0	2005023025	73,90 €
24.0	2005024025	73,90 €
25.0	2005025025	73,90 €
26.0	2005026025	81,18 €
27.5	2005027525	81,18 €
28.0	2005028025	81,07 €
30.0	2005030025	81,07 €
31.0	2005031025	90,29 €
32.0	2005032025	90,29 €
33.0	2005033025	90,29 €
34.0	2005034025	90,29 €
36.0	2005036025	96,82 €
<b>Merkezleme pimi</b>		
6.35 x 77 mm	1926500	8,04 €

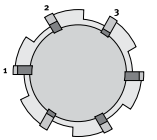

- 1.Son Kesici Diş
- 2.Orta Kesici Diş
- 3.Ön Kesici Diş



## MANYETİK MATKAP ADAPTÖR VE AKSESUARLARI

Açıklamalar	Ürün Kodu	Liste Fiyatı	RB 35 X Piccolo 32/50	RB 50 X 40 RL-E	RB 80 X 60 RL-E	100 RL-E
<b>Weldon Bağlantılı Supra Mandren</b> Ø 1 - 13 mm	18107	49,89 €	✓			
<b>MK2 Bağlantılı Supra Mandren &amp; MK2 Adaptör</b> Ø 1 - 16 mm	18008	51,88 €		✓	✓ Yükseltici Kovan ile MT 3/2	✓ Yükseltici Kovan ile MT 3/2
<b>MK3 Bağlantılı Supra Mandren &amp; MK3 Adaptör</b> Ø 1 - 16 mm	18009	51,88 €			✓	✓
<b>AMT-2 Adaptör</b> MK2 Giriş Ø 12 - 60 mm Otomatik Yağlama Destekli Adaptör MK2 girişli tüm makinalara uyumludur	18003	169,07 €		✓	✓ Yükseltici Kovan ile MT 3/2	✓ Yükseltici Kovan ile MT 3/2
<b>Düşürücü</b> MK3 'den MK2'ye Çevirici Kovan	18023	26,86 €			✓	✓
<b>AMT-3 Yağlamalı Adaptör</b> MK3 Girişli - Weldon Uç Bağlantılı Ø 12 - 60 mm Otomatik yağlama destekli adaptör MK3 girişli tüm makinalara uygundur.	18025	169,07 €			✓	✓
<b>AMK - 3L Uzun Yağlamalı Adaptör</b> MK3 Girişli - Weldon Uç bağlantılı Ø 12 - 50 mm, Kesme Derinliği 110 mm MK3 Girişli Tüm Makinalara uygundur.	18025L	306,64 €			✓	✓
<b>AL3 Özel Adaptör</b> MK3 Girişli Ø 51 - 100 mm, Arası Özel Bağlantılı TCT Uç Adaptörü, Sağlam Yağlama Destekli	20230	233,71 €			✓	✓
<b>Rota-Quick® MK2 Yağlama Adaptör</b> Hızlı Saniyeler İçinde Alet Kullanmadan Uç Değiştirme MK2 Girişli Weldon Uç Tutucu Yağlamalı MK3 Girişli, Weldon Uç Tutucu Yağlamalı 19 mm Adaptör Ø 40 mm Uygundur.	18650	256,91 €		✓	✓ Yükseltici Kovan ile MT 3/2	✓ Yükseltici Kovan ile MT 3/2
<b>Rota-Quick® MK3 Yağlamalı Adaptör</b> Hızlı Saniyeler İçinde Alet Kullanmadan Uç Değiştirme MK3 Girişli, Weldon Uç Tutucu Yağlamalı 19 mm Adaptör Ø 40 mm Uygundur.	18651	256,91 €			✓	✓
<b>Fein Adaptör</b> Fein M18 x 6P 1.5 - 19 mm Weldon Bağlantıya çeviri adaptör Ø12 - 32.0 mm uygundur	20204	53,87 €				
<b>Manuel Yağlama Spreyi</b> Rotabest V32	18103	14,15 €				
<b>ALFRA RIO 2000</b> Delme ve Kesme Spreyi 405 ml	21010	26,85 €				
<b>ALFRA 4000</b> Yüksük performanslı Delme ve Kesme Spreyi, 300 ml	21040	26,85 €				
<b>Yüksek Performanslı Balmumu Mum Boya</b>	09012	7,40 €				



Ürün Kodu 18107



Ürün Kodu 18008 /  
18009



Ürün Kodu 18003 /  
18025



Ürün Kodu 18023



Ürün Kodu 18025L



Ürün Kodu 20230



Ürün Kodu 18650 + 18651

FEIN-Quick IN

Ürün Kodu: 20204



Weldon



Ürün Kodu  
18103



Ürün Kodu

21010,

21040,

09012

## MANYETİK MATKAP ADAPTÖR VE AKSESUARLARI

<b>Manyetik Talaş Toplama Çubuğu</b> Metal talaşları toplamak için hızlı,el değmeden, temiz ideal çözüm	<b>18654</b>	85,66 €
<b>Boru Bağlama Aparatı</b> Tek zincir ile gerdirme Ø 80x300 mm arası 7,5 kg taban ölçüsü 100x235 mm	<b>18019</b>	588,41 €
<b>Boru Bağlama Aparatı</b> Tek kayış ile gerdirme Ø80x900 mm arası 6,5 kg taban ölçüsü : 100x235 mm	<b>18021</b>	556,92 €
<b>Vakum Paleti ve Motoru</b> Manyetik olmayan yüzeylerde, alüminyum pirinç, paslanmaz çelik, plastik, yapısal malzemeler gibi malzemelerde de delim için kullanılır. Vakum kapasitesi 1,5 m3 / h-25 l/dk Maksimum Vakum 200 mbar (abs) Maksimum Basınç 300 mbar - Vakum plaka ölçüsü 400x200 mm İçerik : Vakum pompa (230V 50hz,) Vakum plaka vakum hortumu	<b>18150</b>	2.850 €
<b>Balanser</b> 35-45 kg	<b>EW 40</b>	1.090 €



Açıklama	Ürün Kodu	Liste Fiyatı
HSS Havşa Ucu Ø 25 mm	<b>18533</b>	46,41 €
HSS Havşa Ucu Ø 30 mm	<b>18536</b>	53,87 €
HSS Havşa Ucu Ø 40 mm	<b>18534</b>	85,53 €
HSS Havşa Ucu Ø 55 mm	<b>18537</b>	134,75 €
Otomatik Yağlama Ünitesi	<b>18104</b>	42,36 €
RB 35 X Otomatik Yağlama Ünitesi	<b>189311241</b>	18,09 €
Yağlama ünitesi RB 50 X & 80 X için	<b>189412029</b>	42,00 €

	RB 35 X Piccolo 32/50	RB 50 X 40 RL-E	RB 80 X 60 RL-E	100 RL-E
HSS Havşa Ucu Ø 25 mm	✓	✓	✓	✓
HSS Havşa Ucu Ø 30 mm	✓	✓	✓	✓
HSS Havşa Ucu Ø 40 mm	✓	✓	✓	✓
HSS Havşa Ucu Ø 55 mm	✓	✓	✓	✓
Otomatik Yağlama Ünitesi	✓	✓	✓	✓
RB 35 X Otomatik Yağlama Ünitesi	✓			
Yağlama ünitesi RB 50 X & 80 X için		✓	✓	

Ürün Kodu 18533



Ürün Kodu 18104



Ürün Kodu 189311241

Ürün Kodu 189412029

## MK2 Klavuz Tutucular

Çap	Shank	Şaft	Norm	Ü.Kodu	Liste Fiyatı
M3	3.5	2.7	DIN 371	<b>18662</b>	100,61 €
M4	4.5	3.4	DIN 371	<b>18663</b>	100,61 €
M5	6.0	4.9	DIN 371	<b>18664</b>	100,61 €
M6	6.0	4.9	DIN 371	<b>18678</b>	100,61 €
M8	8.0	6.2	DIN 371	<b>18665</b>	100,61 €
M10	10.0	8.0	DIN 371	<b>18666</b>	100,61 €
M12	9.0	7.0	DIN 376	<b>18667</b>	100,61 €
M14	11.0	9.0	DIN 376	<b>18668</b>	100,61 €

Açıklama	Ürün Kodu	Liste Fiyatı
<b>Otomatik Klavuz Çekme Aparatı</b> M3-M12 Bağlantı MT2 ve 19 mm Weldon Bağlantı	<b>18652</b>	296,69 €
<b>Otomatik Klavuz Çekme Aparatı</b> M10-M20 Bağlantı MT2 ve 19 mm Weldon Bağlantı	<b>18653</b>	429,29 €

<b>Yükseltici Kovan MK2 den MK3 Çevirici</b>	<b>18023</b>	26,86 €
<b>MK2 Hızlı Klavuz Adaptörü</b>	<b>18661</b>	561,89 €
<b>MK3 Hızlı Klavuz Adaptörü</b>	<b>18681</b>	681,23 €

## MK3 Klavuz Tutucular

	RB 50 X	RB 80 X	100		
M6	6.0	4.9	DIN 371	<b>18682</b>	109,23 €
M8	8.0	6.2	DIN 371	<b>18683</b>	109,23 €
M10	10.0	8.0	DIN 371	<b>18684</b>	109,23 €
M12	9.0	7.0	DIN 376	<b>18685</b>	109,23 €
M14	11.0	9.0	DIN 376	<b>18686</b>	109,23 €
M16	12.0	9.0	DIN 376	<b>18687</b>	109,23 €
M18	14.0	11.0	DIN 376	<b>18688</b>	109,23 €
M20	16.0	12.0	DIN 376	<b>18689</b>	109,23 €
M22	18.0	14.5	DIN 376	<b>18690</b>	109,23 €

	RB 50 X	RB 80 X	100
Yükseltici	✓	✓	✓
Kovan ile	✓	✓	✓
MT 3/2	✓	✓	✓
Yükseltici	✓	✓	✓
Kovan ile	✓	✓	✓
MT 3/2	✓	✓	✓



Ürün Kodu 18023



Ürün Kodu 18652 + 18653



Klavuz Tutucu Klavuz Adaptörü

## MANYETİK KALDIRMA & TAŞIMA MIKNATISLARI



- 9 mm kalınlığında materyalde 250 kg kaldırma kuvveti , 3 mm kalınlığındaki materyalde 100 kg kaldırma kuvveti. ( Belirtilen değerler güvenlik 3. Seviyedeyken ölçülmüştür. Bu da demek olur ki manyetik belirtilen maximum gücün 3 katı kadardır.)

- İnce çepçerli malzemeler üzerinde olağan üstü performans. ( Neredeyse 1 mm'e kadar geçerli)

- Kaldırma kancası 360° dönebilir

- Sadece 3.7 kg ağırlığında

- 9 mm kalınlığında materyalde 500 kg kaldırma kuvveti , 3 mm kalınlığındaki materyalde 130 kg kaldırma kuvveti. ( Belirtilen değerler güvenlik 3. Seviyedeyken ölçülmüştür. Bu da demek olur ki manyetik belirtilen maximum gücün 3 katı kadardır.)

- İnce çepçerli malzemeler üzerinde olağan üstü performans. ( Neredeyse 1 mm'e kadar geçerli)

- Kaldırma kancası 360° dönebilir

- Sadece 6.5 kg ağırlığında

Muadil Ürünler A-D :

A: 300 kg Manyetik Kaldırma mıknatısı	Ağırlık 9kg
B: 300 kg Manyetik Kaldırma mıknatısı	Ağırlık 11kg
C: 250 kg Manyetik Kaldırma mıknatısı	Ağırlık 10kg
D: 250 kg Manyetik Kaldırma mıknatısı	Ağırlık 10kg

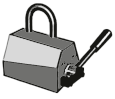

Muadil Ürünler A-D :

A: 600 kg Manyetik Kaldırma mıknatısı	Ağırlık 22kg
B: 600 kg Manyetik Kaldırma mıknatısı	Ağırlık 24kg
C: 500 kg Manyetik Kaldırma mıknatısı	Ağırlık 20kg
D: 500 kg Manyetik Kaldırma mıknatısı	Ağırlık 18kg

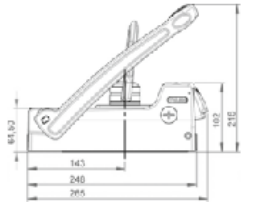
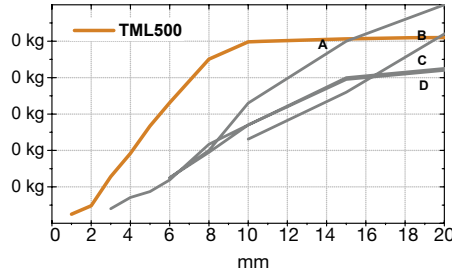
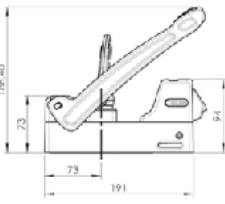
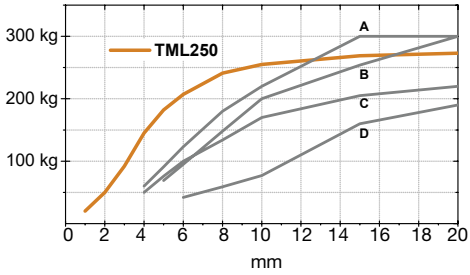

### Özellikler

- Tuturma kuvvetleri

mm	kg	inch	lbs	6	205	0.25	455
2	50	0.08	110	8	240	0.30	530
3	90	0.12	200	10	255	0.40	560
4	145	0.16	315	15	270	0.50	590
5	180	0.20	400	20	275	1.00	605

### Teknik Özellikler

Ağırlık	3.7 kg
Güvenlik Katsayısı	1:3 (maks. 750kg)
Maksimum Yük	250 kg
Boyut	240x91x187 mm
Depolama Sıcaklığı	-30 °C den +80 °C
Çalışma Ortamı	-10 °C den +60 °C
Manyetik Alan Yüzeyi	135 x65 mm

Liste Fiyatı 847 €

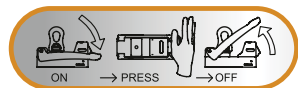

### Özellikler

- Tuturma kuvvetleri

mm	kg	inch	lbs	6	360	0.25	800
2	50	0.08	110	8	450	0.30	1000
3	130	0.12	285	10	490	0.40	1090
4	195	0.16	430	15	500	0.50	1095
5	300	0.20	660	20	500	1.00	1100

### Teknik Özellikler

Ağırlık	6.5 kg
Güvenlik Katsayısı	1:3 (maks. 1500kg)
Maksimum Yük	500 kg
Boyut	295x118x216 mm
Depolama Sıcaklığı	-30 °C den +80 °C
Çalışma Ortamı	-10 °C den +60 °C
Manyetik Alan Yüzeyi	185x88 mm

Liste Fiyatı 1.285 €

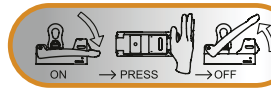

## Universal Elmas Daire Hızlı Kesim Testereler

Elmas Testereler: Alfra,flex,euroboor,evrim,hitech,jepson,metallkraft,Ridgid, Makita, (LC1230) v.b markalara uyumludur.

Çelik - Demir - Bakır - Alüminyum Profiller - Kablo - Sac - Katı Madde kesim için uygundur. Kuru kesim, temiz ve hızlı kesim. Uzun ömür lazer çizgiler sayesinde düşük gürültü hızlı kesim

Açıklama	Diş Sayısı	Kutu Adedi	Ürün Kodu	Liste Fiyatı
305 x 2.2 x 25.4 mm	60 T	1	<b>32100</b>	127,60 €
305 x 2.2 x 25.4 mm	80 T	1	<b>32101</b>	144,28 €
355 x 2.4/2.0 x 25.4 mm	72 T	1	<b>32108</b>	148,41 €
355 x 2.6 x 25.4 mm	80 T	1	<b>32103</b>	147,67 €
355 x 2.6 x 25.4 mm	90 T	1	<b>32102</b>	168,30 €
355 x 2.6 x 25.4 (Paslanmaz)	90 T	1	<b>32105</b>	249,39 €

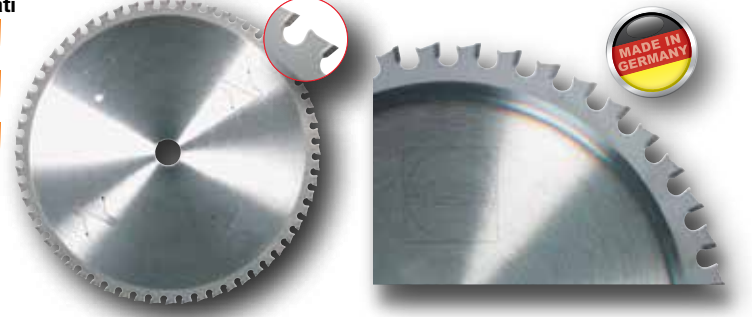

## HİDROLİK PATLATMA AKSESUARLARI

### HİDROLİK PANÇ ERKEK

APS 120 / APS 110D	APS 70	APS 60	Ø mm	Ürün Kodu	Liste Fiyatı
■	■	■	7	23-01-07	30,79 €
■	■	■	8	23-01-08	30,79 €
■	■	■	9	23-01-09	30,79 €
■	■	■	10	23-01-10	30,79 €
■	■	■	11	23-01-11	30,79 €
■	■	■	12	23-01-12	30,79 €
■	■	■	13	23-01-13	30,79 €
■	■	■	14	23-01-14	30,79 €
■	■	■	15	23-01-15	30,79 €
■	■	■	16	23-01-16	30,79 €
■	■	■	17	23-01-17	30,79 €
■	■	■	18	23-01-18	30,79 €
■	■	-	19	23-01-19	30,79 €
■	■	-	20	23-01-20	30,79 €
■	■	-	21	23-01-21	30,79 €
■	■	-	22	23-01-22	30,79 €
■	-	-	23	23-01-23	30,79 €
■	-	-	24	23-01-24	30,79 €
■	-	-	25"	23-01-25	30,79 €

### HİDROLİK PANÇ DIŞI

APS 120 / APS 110D	APS 70	Ø mm	Ürün Kodu	Liste Fiyatı
■	■	7	23-02-07	35,10 €
■	■	8	23-02-08	35,10 €
■	■	9	23-02-09	35,10 €
■	■	10	23-02-10	35,10 €
■	■	11	23-02-11	35,10 €
■	■	12	23-02-12	35,10 €
■	■	13	23-02-13	35,10 €
■	■	14	23-02-14	35,10 €
■	■	15	23-02-15	35,10 €
■	■	16	23-02-16	35,10 €
■	■	17	23-02-17	35,10 €
■	■	18	23-02-18	35,10 €
■	■	19	23-02-19	35,10 €
■	■	20	23-02-20	35,10 €
■	■	21	23-02-21	35,10 €
■	■	22	23-02-22	35,10 €
■	-	23	23-02-23	35,10 €
■	-	24	23-02-24	35,10 €
■	-	25"	23-02-25	35,10 €

Ürün Kodu  
23-01-..



Ürün Kodu  
23-02-..